

CAIMAN

Робот-газонокосилка
X2 Deluxe/
Elite/Elite S+

**РУКОВОДСТВО
ПОЛЬЗОВАТЕЛЯ**



Содержание

1. Общая информация	4
Предназначение руководства	4
Идентификация производителя и оборудования	5
2. Техника безопасности	5
Правила техники безопасности	5
Предохранительные устройства	7
3. Техническая информация.....	8
Технические характеристики	8
Общее описание устройства	9
Элементы поставки	10
4. Установка.....	11
Упаковка и распаковка	11
Определение места установки	11
Прокладка кабеля периметра	13
Способ возвращения к станции подзарядки	13
Подготовка и ограничение рабочих зон	14
Прокладка кабеля периметра	19
Установка станции подзарядки и устройства питания	20
Зарядка аккумулятора при первом использовании	22
5. Регулировка.....	23
Инструкции для регулировки	23
Регулировка высоты кошения	23
6. Эксплуатация и работа.....	24
Требования при эксплуатации	24
Описание меню и органов управления роботом	24
Установка	25
Использование робота в закрытой зоне без станции подзарядки	26
Доступ к меню через приложение Ambrogio Remote	26
Настройка меню пользователя через мобильное приложение Ambrogio Remote	26
Настройки меню - режим программирования	27
Основные настройки	30
Автоматический возврат к зарядной станции	31
Длительный период неактивности и повторный запуск	31
Зарядка аккумулятора после длительного периода неактивности	32
Рекомендации по эксплуатации	32
7. Плановое техническое обслуживание.....	33
Рекомендации по обслуживанию	33
Таблица планового технического обслуживания	33
Очистка робота	33
8. Устранение неисправностей.....	35
Руководство по устранению неисправностей	35
9. Замена деталей.....	37
Рекомендации для замены деталей	37
Замена батареи	37
Замена ножа	37
Утилизация робота	38
10. Гарантийные обязательства.....	40

Производитель постоянно совершенствует свою продукцию, в связи с чем, оставляет за собой право изменять настоящий документ без предварительного извещения, если это не наносит ущерб безопасности.

1. Общая информация

Предназначение руководства

- Настоящая инструкция является неотъемлемой частью изделия и составлена Производителем в целях предоставления необходимой информации людям, уполномоченным на его эксплуатацию в течение срока службы оборудования.
- Операторы изделия должны иметь правильные трудовые навыки и внимательно прочитать и следовать всем инструкциям, содержащимся в данном документе.
- Данная инструкция была предоставлена Производителем на языке оригинала (итальянский) и может быть переведена на другие языки, чтобы соответствовать юридическим и/или коммерческим требованиям.
- Внимательно прочтите инструкции, содержащиеся в данном документе, во избежание любых ненужных рисков для здоровья и безопасности людей, а также экономического ущерба.
- Храните данную инструкцию в безопасном и легкодоступном месте для получения оперативных справок.
- Некоторая информация и иллюстрации, содержащиеся в данной инструкции, могут не полностью соответствовать приобретенному вами изделию, что, однако, не влияет на его функционирование.
- Производитель оставляет за собой право вносить в инструкцию изменения без предварительного уведомления.
- Ниже указанные символы использованы в инструкции для выделения особо важной информации или для указания на важные уточнения.



ОПАСНОСТЬ - ВНИМАНИЕ

Данный символ указывает на ситуации, представляющие непосредственную опасность, которые, в случае игнорирования, подвергают риску здоровье и безопасность людей.



ОСТОРОЖНО - ПРЕДУПРЕЖДЕНИЕ

Данный символ указывает на ситуации, когда необходимо предпринять определенные меры, чтобы избежать рисков для здоровья и безопасности людей и повреждения оборудования.



ВАЖНО

Данный символ указывает на особо важную техническую информацию, которую нельзя оставлять без внимания.

Идентификация производителя и оборудования

Изображенная на иллюстрации идентификационная табличка прикреплена непосредственно на изделии. Она содержит наименования и всю информацию, необходимую для безопасной эксплуатации.

Для получения информации о технических требованиях, пожалуйста, обратитесь в центр технического обслуживания производителя или к официальному дилеру.

Для получения техподдержки, пожалуйста, сообщите данные, указанные на идентификационной табличке, приблизительное время эксплуатации и тип обнаруженной ошибки.

- A. Идентификатор производителя.
- B. Маркировка, указывающая на соответствие нормам ЕС.
- C. Модель, версия, серийный номер, год изготовления.
- D. Технические данные: напряжение, ток, категория защиты, масса, ширина кошения.

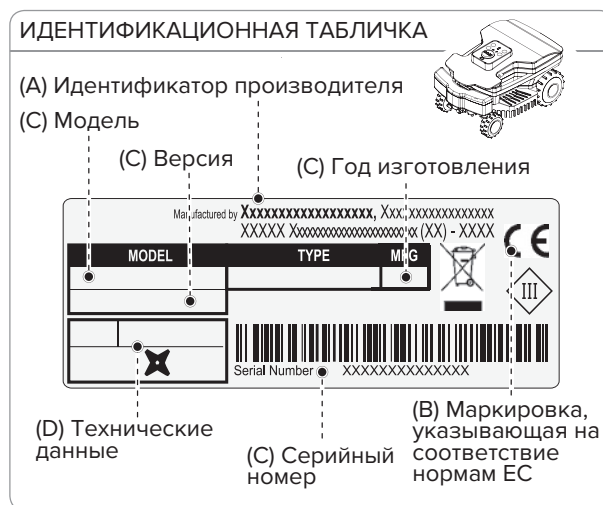

2. Техника безопасности

Производитель тщательно проанализировал возможные угрозы и риски для здоровья, которые могут возникнуть при работе с устройством. Данная информация предупреждает о необходимости использовать устройство с повышенной осторожностью во избежание рисков.

Правила техники безопасности



ОПАСНОСТЬ - ВНИМАНИЕ

Данное устройство поставляется с лезвием и не является игрушкой!

- Перед началом использования изделия внимательно прочтите инструкцию по эксплуатации, в первую очередь инструкции по технике безопасности, и убедитесь, что полностью их понимаете. Используйте оборудование исключительно в целях, предусмотренных производителем. Строго следуйте инструкциям по эксплуатации, обслуживанию и ремонту.
- Во время использования робота убедитесь, что в рабочей зоне никого нет, в частности детей, пожилых людей, инвалидов или домашних животных. В ином случае запрограммируйте робота на работу в часы, когда в рабочей зоне никого нет. Не оставляйте робота без присмотра, если вы знаете, что в рабочей зоне есть домашние животные, дети или иные люди. Если на пути робота окажется человек или животное, незамедлительно остановите робота.
- Во время эксплуатации не оставляйте робота без внимания, если рабочая зона не огорожена достаточно высоким забором, который нельзя легко перелезть.

САИМАН

- При использовании в общественных местах вокруг рабочей зоны роботизированной газонокосилки должны быть размещены предупреждающие знаки. Знаки должны содержать следующий текст: “Предупреждение! Автоматическая газонокосилка! Не подходите к роботу! Следите за детьми!”
 - Данный робот не предназначен для использования детьми или людьми с ограниченными физическими, сенсорными или умственными возможностями или неподготовленными людьми, незнакомыми с изделием, без присмотра лицами, отвечающими за безопасность или получившими инструкции по эксплуатации робота. Следите, чтобы дети не играли с роботом.
 - Не допускается использование робота людьми, которые не знают, как он работает.
 - Операторы, осуществляющие обслуживание и ремонт робота, должны быть полностью ознакомлены с его особенностями и техникой безопасности. Перед использованием робота внимательно прочтите инструкцию по эксплуатации и убедитесь, что полностью поняли ее.
 - Никогда не удаляйте, не блокируйте и не повреждайте защитные механизмы, установленные на изделие.
 - Производитель не несет ответственность при использовании неоригинальных запчастей. Несоблюдение данного требования подвергает серьезной опасности здоровье и безопасность людей.
- Убедитесь, что на газоне отсутствуют игрушки, инструменты, ветки, одежда или иные объекты, которые могут повредить ножи. Любые объекты, находящиеся на газоне, могут также повредить робот или помешать его правильному функционированию.
- Не позволяйте людям садиться на робота. Никогда не поднимайте робот, чтобы проверить нож или перенести его, пока он работает. Не помещайте руки или ноги под робот, когда он находится в работающем состоянии.
 - Не используйте робот при включенной системе полива. В данном случае запрограммируйте робот и систему полива таким образом, чтобы они не работали одновременно. Не используйте мойки высокого давления для очистки робота, не погружайте его в воду (полностью или частично), так как он не является водонепроницаемым.
 - Отключите питание и активируйте защитный механизм до начала регулировки или ремонта, которые пользователь уполномочен осуществить. Используйте средства индивидуальной защиты, рекомендуемые производителем, в частности всегда носите защитные перчатки при работе с режущим ножом.
 - Не допускайте осуществления очистки и ремонта детьми без присмотра взрослых.
 - Не используйте робот при поврежденном режущем ноже. Осуществите его замену.
 - Не используйте робот при поврежденных наружных деталях. Если механические части робота повреждены, осуществите их замену.
 - Не используйте робот, если шнур электропитания адаптера поврежден. Повреждение шнура может привести к контакту с токоведущими частями. Во избежание какого-либо риска осуществите замену шнура у производителя, в центре технического обслуживания или лицом, имеющим соответствующую квалификацию.
 - Если шнур электропитания поврежден во время эксплуатации, нажмите СТОП (STOP) для остановки робота и отсоедините шнур электропитания от электророзетки.
 - Регулярно осуществляйте визуальный осмотр робота на наличие износа или повреждения ножа, крепежных винтов и режущего механизма. Убедитесь, что все гайки, болты и винты затянуты и робот находится в исправном состоянии.
 - Если во время эксплуатации появляется необычная вибрация, нажмите СТОП (STOP) и отсоедините шнур электропитания от электророзетки.
 - Не заряжайте робот при взрывоопасных и/или огнеопасных условиях.
 - Используйте зарядное устройство и блок энергопитания, входящие в комплект поставки производителя. Неправильное использование может вызвать поражение током, перегрев или утечку коррозионно-активных жидкостей из аккумулятора. В случае утечки жидкости, промойте аккумулятор водой/нейтрализатором. В случае попадания в глаза обратитесь к врачу.

Предохранительные устройства

1. Датчик обнаружения препятствий

В случае удара о твердый объект высотой более 10 см, активируется датчик удара. При этом робот прекращает движение в первоначальном направлении и возвращается назад, избегая препятствия.

2. Кренометр

Если робот работает на склоне, наклон которого превышает максимально допустимый уровень, или переворачивается, робот останавливает вращение режущего ножа.

3. Аварийный выключатель

Расположен на верхней части робота, помечен словом СТОП (STOP), крупнее всех иных команд на кнопочной панели. Нажатие данной кнопки в любое время эксплуатации приведет к незамедлительной остановке движения робота-газонокосилки и вращения ножа.

4. Защита от сверхтоков

Во время эксплуатации за каждым двигателем (ножа и колес) осуществляется непрерывный контроль на предмет возникновения какой-либо ситуации, которая может привести к их перегреву. В случае перегрева колесного двигателя робот будет пытаться двигаться в противоположном направлении. Если сверхток сохраняется, робот останавливается и подает сигнал ошибки. В случае перегрева двигателя режущего ножа существует два диапазона вмешательства. Если параметры падают в рамках первого диапазона, робот будет совершать маневры, пытаясь разблокировать режущий нож. Если уровень сверхтока находится ниже защитного диапазона, робот останавливается и подает сигнал ошибки.

5. Датчик отсутствия сигнала

В случае отсутствия сигнала в кабеле периметра робот автоматически останавливается.

Знаки безопасности



Внимательно прочитайте руководство пользователя перед началом использования устройства.



Не прикасайтесь к вращающемуся ножу и не ставьте руки или ноги под работающее устройство. Дождитесь полной остановки вращающихся элементов.



Не садитесь на устройство.



Перед началом обслуживания и поднятием робота установите предохранительные устройства.



Держите надлежащую безопасную дистанцию от работающего устройства. Убедитесь, что во время работы устройства рабочая зона свободна, в ней нет детей, пожилых людей, лиц с ограниченными возможностями здоровья или животных. Людям и животным необходимо держать безопасную дистанцию от работающего робота. Во избежание рисков запрограммируйте робота на работу только в то время, когда рабочая зона свободна.



Внимание! Не распыляйте воду на робота для очистки или мытья. Убедитесь, что во время работы устройства рабочая зона свободна, в ней нет детей, пожилых людей, лиц с ограниченными возможностями здоровья или животных. Людям и животным необходимо держать безопасную дистанцию от работающего робота. Во избежание рисков запрограммируйте робота на работу только в то время, когда рабочая зона свободна.

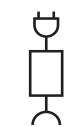

Подключайте робота только к тем источникам питания, которые описаны в разделе «Технические характеристики» главы «Техническая информация».

3. Техническая информация

Технические характеристики

Описание	Модель				
	A015DE0	A020DE0	A020ELO	B020ES0	
Максимальная рекомендованная площадь обработки					
Площадь обработки (-20%(*))	м ²	600	700	1000	1300
Характеристики					
Габариты (Ш × В × Д)	мм	430×290×235			
Масса робота (вкл. аккумулятор)	кг	7,1	7,2	7,5	
Высота покоса (мин.-макс.)	мм	25-70			
Диаметр ножа	мм	180			
Двигатели		Без щеток			
Скорость режущего ножа	об/мин	4200			
Скорость движения	м/мин	28			
Максимально допустимый уклон	%	45% допустим, в зависимости от состояния травяного покрова и установленного вспомогательного оборудования. 35% максимально допустимый, при условии подстриженного газона. 20% поблизости от внешнего края или кабеля периметра.			
Рабочая температура окружающей среды	макс. °С	Робот: -10° (мин) +50° (макс) Зарядная станция: -10° (мин) +45° (макс) Зарядное устройство: -10° (мин) +40° (макс)			
Измеренный уровень звуковой мощности	дБ(А)	59			
Класс защиты от воды	IP	Робот: IPx5 Зарядная станция: IPx4 Зарядное устройство: IPx4			
Характеристики электрооборудования					
Блок энергопитания (для литиевых аккумуляторов)		SOY-2940230 Вход: 100-240В~; 1.8А; 50/60Гц; Класс 1 Выход: 29.4В; ---; 2.3А - Альтернативный код - Mean Well OWA-60E-30ZCT Вход: 100-240В~; 1.2А; 50/60Гц; Класс 2 Выход: 29.4В ---; 2.0А		Mean Well ELG-150-30ZCTE Вход: 100-240В~; 2А; 50/60Гц; Класс 1 Выход: 29.4В ---; 5.0А	
Тип аккумулятора и зарядных устройств					
Заряжаемый литий-ионный аккумулятор (номинальное напряжение)		25.9В - 2.5 Ач		25.9В - 5 Ач	
Тип зарядки		Контактный			
Среднее время зарядки	чч:мм	1:00			
Среднее время работы при полном заряде (*)	чч:мм	02:00		04:00	
Частоты					
Передатчик передвижения робота		Диапазон частот (Гц) 500 - 60000 Максимальная мощность ВЧ-сигнала (дБм) <10			
Bluetooth		Диапазон частот (Гц) 2402 - 2480 Максимальная мощность ВЧ-сигнала (дБм) <14			
GSM		Диапазон частот (МГц) 850/900/1800/1900 Максимальная мощность ВЧ-сигнала (дБм) < 33			

(*) Зависит от состояния травяного покрытия и сложности обрабатываемой области.

Оборудование, аксессуары, функции			
Управляемые зоны, включая главную		4	
Датчик дождя		Стандарт	
Эко-режим - Автоматическое программирование (запатентовано)		Стандарт	
Модуль подключения (GPS, GSM)		Опция	Стандарт
Метод возврата к зарядной станции		«По кабелю», «V-meter»	«По кабелю», «V-meter», GPS-ассистент
Максимальная длина кабеля периметра (приблизительная, рассчитывается на основании стандартного периметра)	м	1000	

(*) Зависит от состояния травы, газона и сложности зоны кошения.

Общее описание устройства

Изделие является роботом, спроектированным и изготовленным для автоматической стрижки травы в садах и на придомовых газонах в любое время дня и ночи. Это маленький, компактный, бесшумный и легкий в транспортировке прибор.

В зависимости от характеристики поверхности робот может быть запрограммирован на работу на разных участках: одном главном участке и нескольких вторичных (в зависимости от спецификации различных моделей).

Во время работы робот косит траву в зоне, ограниченной кабелем периметра.

Когда робот обнаруживает кабель периметра или встречает препятствие, он случайным образом меняет траекторию движения и продолжает косить в новом направлении. Робот не пересекает кабель периметра на расстояние, превышающее половину его длины.

Согласно принципу случайной работы робот автоматически косит газон на всей ограниченной территории (см. рисунок). Робот способен распознавать наличие более высокой/густой травы в какой-либо области сада и при необходимости автоматически активирует режим спирального движения для идеального покоса. Поверхность газона, которую способен обработать робот, зависит от серии факторов, таких как:

- модель робота и тип установленного аккумулятора;
- характеристики области покоса (неровный периметр или поверхность, разделенные зоны и т.д.);
- характеристики газона (тип и высота травы, влажность и т.д.);
- состояние ножа (степень заточки, отсутствие остатков травы и отложений и т.д.).

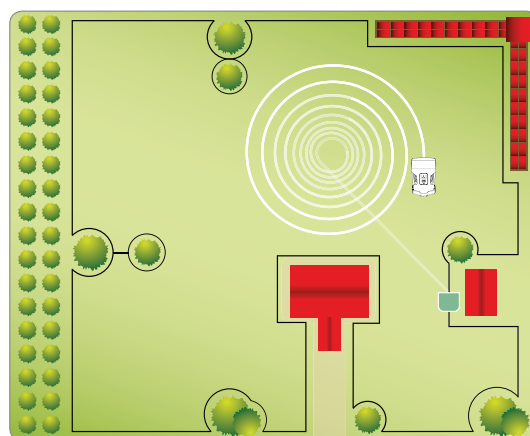

Элементы поставки

Модель		A015DE0	A020DE0	A020EL0	B020ES0
Версия		A	A	A	A
1	Робот	✓	✓	✓	✓
2	Панель управления	✓	✓	✓	✓
3	Датчик дождя	✓	✓	✓	✓
4	Аккумулятор	✓	✓	✓	✓
5	Ручка	✓	✓	✓	✓
6	Режущий нож	✓	✓	✓	✓
7	Моток кабеля периметра	100 м	0	0	0
8	Колышки	100	20	20	20
9	Блок питания	✓	✓	✓	✓
10	Зарядная станция	✓	✓	✓	✓
11	Передатчик	✓	✓	✓	✓
12	Инструкция по эксплуатации	✓	✓	✓	✓
13	Ключ для регулировки высоты стрижки	✓	✓	✓	✓
14	Коннектор кабеля периметра	✓	–	–	–

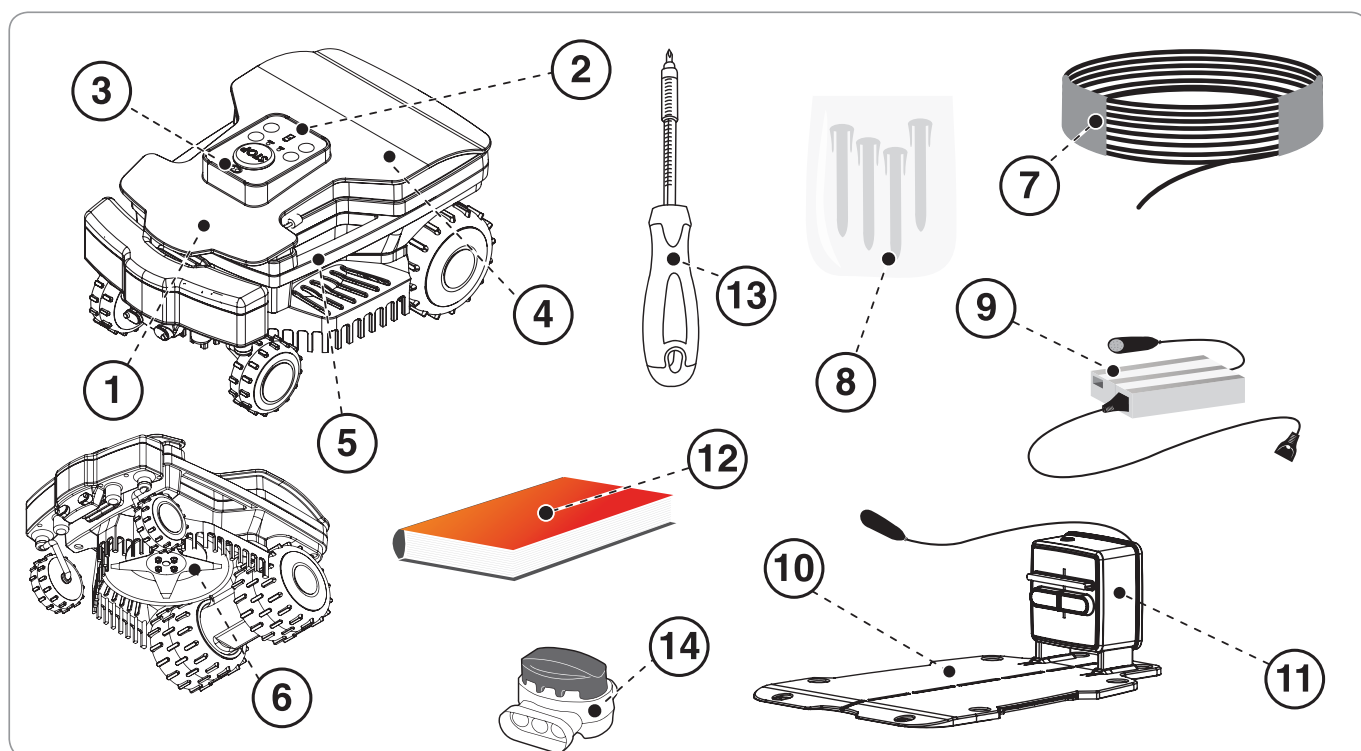

4. Установка

Упаковка и распаковка

Оборудование поставляется в соответствующей упаковке. При снятии упаковки аккуратно вытащите робота и проверьте целостность компонентов.



ОСТОРОЖНО - ПРЕДУПРЕЖДЕНИЕ

Храните пластиковую упаковку и контейнеры вне зоны доступа детей, так как существует риск удушья!



ВАЖНО

Храните упаковку для будущего использования.

Определение места установки

Робот легок в установке, но требуется предварительное планирование для определения наилучшей зоны для установки зарядной станции, блока питания и прокладки кабеля периметра.

- Зарядная станция должна быть установлена на краю газона, по возможности в самой большой зоне, откуда будут легкодоступны другие области. Зона, где установлена зарядная станция, здесь и далее именуется «Основная зона».



ОСТОРОЖНО - ПРЕДУПРЕЖДЕНИЕ

Располагайте блок питания вне зоны доступа детей. Например, на высоте выше 160 см.



ОСТОРОЖНО - ПРЕДУПРЕЖДЕНИЕ

Убедитесь, что доступ к блоку энергопитания имеют только уполномоченные на то люди.



ОСТОРОЖНО - ПРЕДУПРЕЖДЕНИЕ

Для подключения питания необходимо, чтобы сетевая розетка находилась рядом с зоной установки. Убедитесь, что подключение к электросети соответствует действующему законодательству. В целях безопасности убедитесь, что электрическая система, к которой подсоединяется блок питания, имеет хорошо функционирующую систему заземления. Цепь питания должна быть защищена устройством защитного отключения (УЗО) с показателем тока срабатывания, не превышающим 30 мА.



ВАЖНО

Рекомендуется установить блок питания в шкаф для электрических компонентов (для внутридомового или наружного использования), оборудованного замком, закрывающимся на ключ, и хорошо вентилируемый для поддержания надлежащей циркуляции воздуха.

● В конце рабочего цикла робот должен иметь возможность легко найти зарядную станцию, которая является отправной точкой для начала нового рабочего цикла и доступа ко всем иным рабочим зонам, здесь и далее именуемым «Второстепенные зоны».

● Установите зарядную станцию согласно нижеуказанным правилам:

- на горизонтальной поверхности;
- на плотном и устойчивом грунте с хорошим дренажем;
- предпочтительно на самой большой части газона;
- при наличии оросительной системы убедитесь, что струи разбрызгивателей не направлены внутрь зарядной станции;

- убедитесь, что вход в зарядную станцию расположен так, как показано на рисунке, и робот может войти в нее, двигаясь по кабелю периметра по часовой стрелке;

- перед зарядной станцией должен оставаться прямой промежуток кабеля периметра не менее 200 см;

- металлические прутья и решетки, расположенные вблизи от зарядной станции, могут мешать сигналу. Расположите станцию в другой части сада или на безопасном расстоянии от металлических заграждений. Для более подробной информации обратитесь в центр технического обслуживания производителя или к официальному дилеру.

● Зарядная станция должна быть хорошо прикреплена к земле. Для предотвращения образования входной ступени расположите перед входом маленький коврик искусственной травы. В качестве альтернативы можно удалить часть травяной поверхности и установить зарядную станцию на одном уровне с травой.

● Зарядная станция подсоединяется к блоку питания через кабель, который должен выходить из зарядной станции вне зоны проведения кошения.

● Расположите блок питания в соответствии с нижеуказанными правилами:

- в хорошо вентилируемом месте, защищенном от воздействия атмосферных явлений и прямого солнечного света;

- предпочтительно в доме, гараже или сарае;

- в случае установки на улице блок питания должен быть защищен от воздействия прямых солнечных лучей и воды, поэтому поместите его в вентилируемый короб. Не располагайте блок питания в прямом контакте с почвой или влажной средой.

- расположите его на внешней, а не внутренней части газона;

- протяните кабель от зарядной станции к блоку питания. Не укорачивайте и не удлиняйте кабель.

● Входной отрезок кабеля периметра должен идти прямо и перпендикулярно относительно зарядной станции на расстоянии минимум 200 см, а выходной отрезок должен отходить от зарядной станции, как показано на рисунке; это позволяет роботу совершить правильный вход.

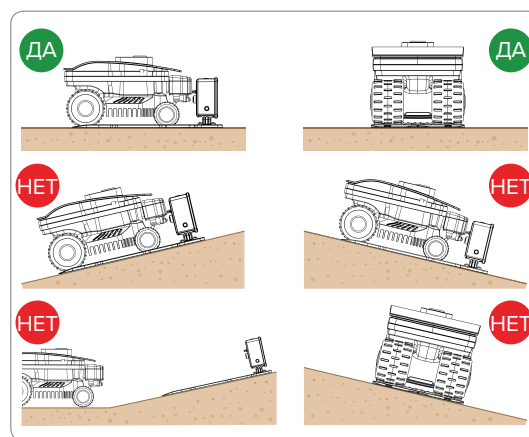

Если робот установлен рядом с областью, где имеется другой робот (того же или иного производителя), передатчик и приемник робота должны быть модифицированы во время установки таким образом, чтобы частоты двух роботов не мешали друг другу. В данной ситуации обратитесь в ближайший сервисный центр.

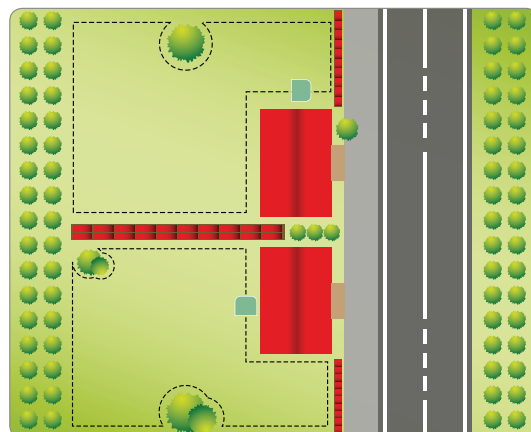

Прокладка кабеля периметра

Перед прокладкой кабеля периметра необходимо проверить всю поверхность газона. Для правильной работы робота внесите все необходимые изменения в травяной покров газона во время прокладки кабеля периметра.

1. Подготовьте и определите рабочие зоны.
2. Проложите кабель периметра.
3. Установите зарядную станцию и блок питания. При прокладке кабеля периметра учитывайте направление монтажа (по часовой стрелке) и ротационное движение вокруг цветочных клумб (против часовой стрелки), как показано на рисунке.

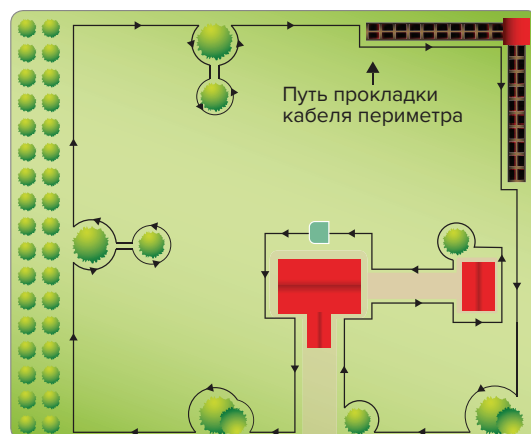

Способ возвращения к станции подзарядки

Робот может возвращаться к станции подзарядки двумя различными способами в зависимости от установленных настроек в меню Настройки—Возвращение к станции. Устанавливайте настройку Follow wire («По кабелю») только в том случае, если в зоне работы и вдоль периметра (в пределах двух метров) находится несколько препятствий. Во всех остальных случаях установите настройку V-Meter для более быстрого возвращения на станцию подзарядки.

Follow wire («По кабелю»). При возвращении на станцию подзарядки данным способом робот следует над кабелем периметра, поставив колеса по обе стороны от него. При установке данного способа возвращения робота нет необходимости прокладки кабеля для возвращения робота способом Recall on Wire, как описано ниже.

V-Meter. При возвращении на станцию подзарядки данным способом робот следует вдоль кабеля периметра на указанном расстоянии от нескольких сантиметров до одного метра. Робот движется вдоль кабеля периметра по участку до момента, пока не получит сигнал от станции подзарядки, после чего встает на кабель и въезжает на станцию по кабелю.

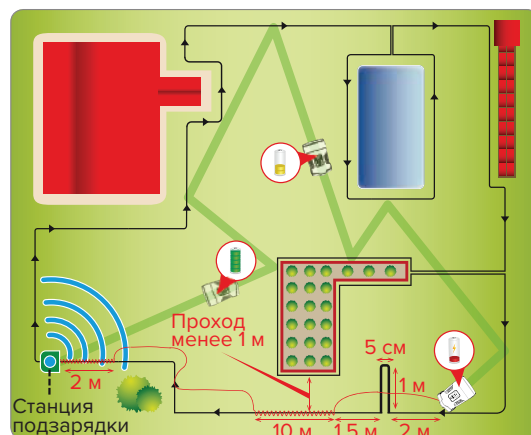

Если в зоне работы есть узкие участки или направления для быстрого возвращения на станцию подзарядки, кабель должен быть проложен особым способом, называемым Recall on the wire.

При распознавании кабеля для возвращения робота способом Recall on the wire робот следует по кабелю периметра на малой скорости и с большей точностью на протяжении примерно 10 м. Затем он вернется в режим V-Meter, если направление для быстрого возвращения на станцию подзарядки или сама станция подзарядки не были найдены.

Для прокладки кабеля для возвращения робота способом Recall on the wire следуйте следующим указаниям:

- Recall on the wire — это отрезок кабеля длиной около 1 м и шириной 5 см;
- Кабель для возвращения робота способом Recall on the wire должен быть проложен на расстоянии 1 м перед узкими участками;



ВАЖНО

Если робот не найдет станцию подзарядки за определенное время, он будет следовать по кабелю периметра в режиме «По кабелю» (Follow wire).

Подготовка и ограничение рабочих зон

Подготовка газона

1. Убедитесь, что газон для стрижки ровный, не имеет ям, камней или иных препятствий. При необходимости проведите соответствующие подготовительные работы: засыпьте ямы и удалите все препятствия. Если какие-либо препятствия невозможно устранить, необходимо оградить данные участки кабелем периметра.

2. Робот может стричь траву внутри рабочей зоны с максимальным уклоном в 45% (45 см на метр длины) на сухом газоне без риска проскальзывания колес (в зависимости от установленных комплектующих). В иных случаях следует соблюдать уклон не более 35%.

Кабель периметра должен быть проложен на земле с уклоном, не превышающим 20% (20 см на метр длины), с учетом того, что при возврате к зарядной станции роботу требуется большой захват. Поэтому необходимо тщательно проверить состояние газона и учитывать ограничения.

Внутри и снаружи зоны, огороженной кабелем периметра, склон не должен превышать 35 см. В случае несоблюдения данных инструкций при обнаружении роботом кабеля периметра, его колеса могут соскользнуть, и робот выйдет за пределы рабочей зоны.

При наличии препятствий на склонах, близких к выше оговорённым лимитам, необходимо выровнять почву минимум на 35 см перед препятствием, чтобы уменьшить уклон.

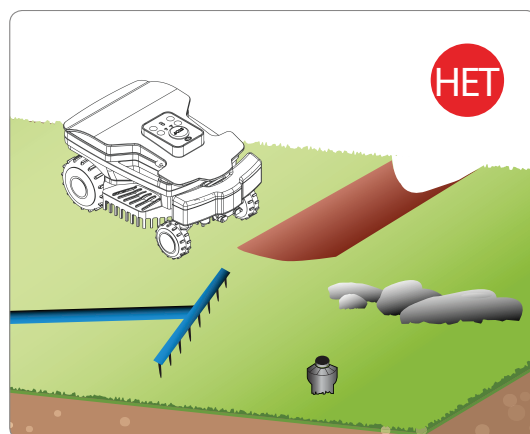



ВАЖНО

Области газона, имеющие уклон, превышающий допустимый уровень, не могут обрабатываться роботом. Проложите кабель периметра перед склоном, чтобы исключить его из зоны кошения.

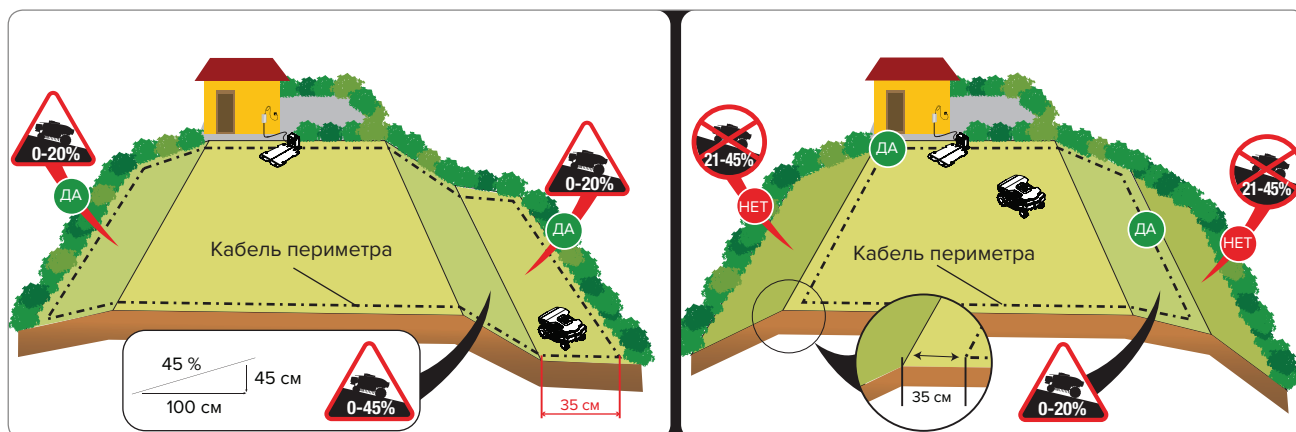

Ограничение рабочей зоны

1. Проверьте всю поверхность газона и оцените, необходимо ли разделить его на отдельные рабочие зоны согласно правилам, описанным ниже. Перед прокладкой кабеля периметра проверьте весь маршрут, чтобы облегчить данную процедуру. На рисунке показан газон с маршрутом для прокладки кабеля периметра.

Во время монтажа определите все второстепенные зоны. Второстепенная зона - это часть газона, соединенная с основной частью проходом, труднодоступным при нормальном движении робота. К такой зоне должен быть доступ без подъемов и спусков, превышающих указанные выше. Определение зоны в качестве «второстепенной» также зависит от размера основной зоны. Чем больше основная зона, тем труднее роботу преодолевать узкие проходы. В общем смысле, проход уже 200 см считается второстепенной зоной. Количество второстепенных зон зависит от характеристик модели (см. раздел «Технические характеристики»).

Минимально допустимый проход составляет 70 см между двумя отрезками кабеля периметра. Кабель периметра должен быть проложен на указанном далее расстоянии от всех объектов за пределами газона. Если с обеих сторон имеется стена или изгородь, необходимая ширина прохода должна составлять 110 см. Если проход очень длинный, его ширина между отрезками кабеля периметра должна быть более 70 см. Во время программирования необходимо настроить размер второстепенных зон в процентах от площади газона и задать направление, требуемое для их скорейшего достижения (по часовой стрелке или против часовой стрелки), а также указать длину по кабелю в метрах, необходимую для достижения середины второстепенной зоны (см. раздел «Настройки меню - режим программирования»).

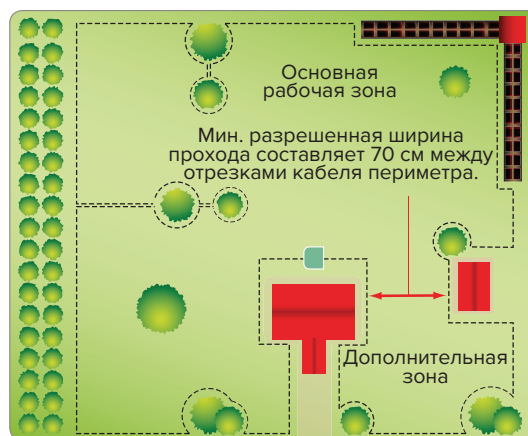
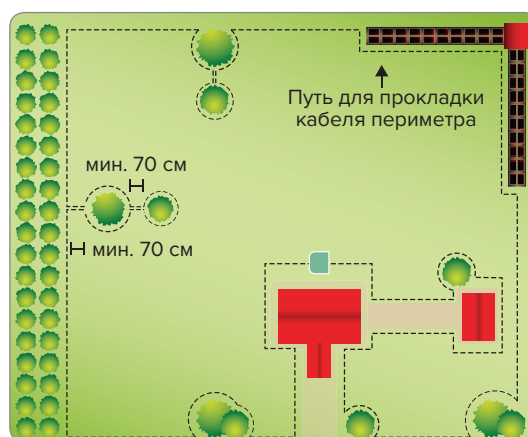

САИМАН

Если вышеописанные минимальные требования не соблюдены, например, зона отделена уклонами, которые робот не может преодолеть или проходом уже 70 см между отрезками кабеля, то такая зона считается закрытой. Чтобы смонтировать закрытую зону, проложите входящий и исходящий кабели периметра на одном и том же участке на расстоянии не более 1 см. Таким образом робот не сможет автоматически попасть в закрытую зону, которая должна быть обработана в соответствии с требованиями, описанными в главе «Обработка закрытых зон». Обработка закрытых зон сокращает количество квадратных метров, которые робот может обработать автоматически.

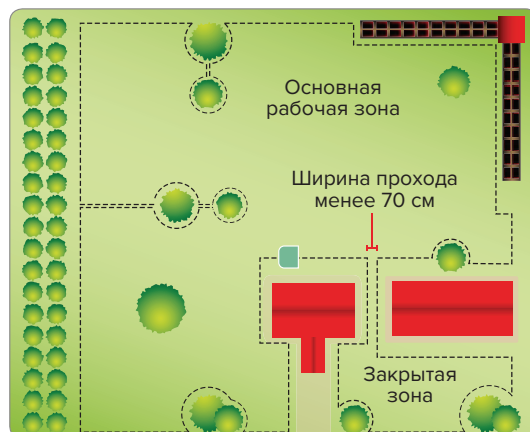

2. Если внутри или за пределами рабочей зоны на одном уровне с газоном расположены тротуар или проезжая часть, проложите кабель периметра на расстоянии 5 см от края тротуара или проезжей части. Робот выедет за пределы газона на небольшое расстояние, и вся трава будет скошена. Если тротуар сделан из металла или на газоне расположена металлическая крышка люка, душевой поддон или электрические кабели, проложите кабель на расстоянии не менее 20 см от металлических предметов, чтобы предотвратить некорректную работу робота и помехи сигнала кабеля периметра.



ВАЖНО

На рисунке показан пример расположения внутренних и периферийных элементов рабочей зоны и расстояния, которые необходимо учитывать при прокладке кабеля периметра. Огородите все железные и металлические элементы (канализационные люки, электрические соединения и т.д.) во избежание любых помех сигнала кабеля периметра.

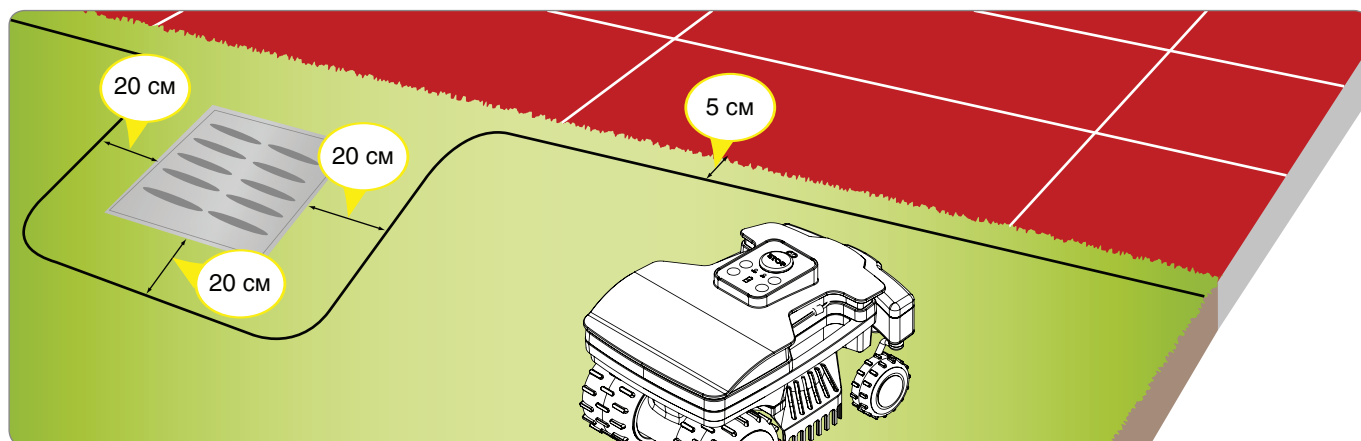

CAIMAN

Если внутри или снаружи рабочей зоны имеется препятствие, такое как бордюр или стена, проложите кабель периметра на расстоянии минимум 20 см от препятствия. Увеличьте расстояние между кабелем периметра и препятствием, если не хотите, чтобы робот ударился о препятствие: расположите кабель периметра на расстоянии минимум 25 см. Трава, растущая на краю или за пределами определенной рабочей зоны, может быть подстрижена триммером или кусторезом.

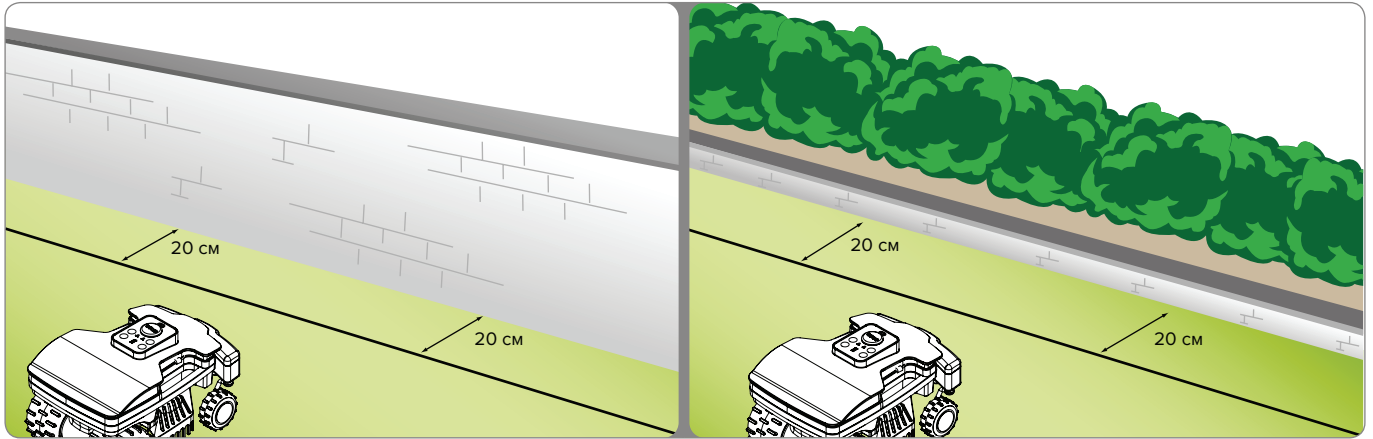

Если внутри или снаружи рабочей зоны имеется цветочная клумба, изгородь, растение с выступающими корнями, маленькая канава в 2 см в глубину или маленький бордюр в 2 см в высоту, проложите кабель периметра на расстоянии минимум 20 см от препятствия во избежание урона, нанесенного роботу или самому препятствию. Трава, растущая вне рабочей зоны, может быть подстрижена триммером или кусторезом.



Если внутри или снаружи рабочей зоны имеется бассейн, пруд, канава, ступеньки или общественные дороги, не защищенные оградой, проложите кабель периметра на расстоянии минимум 90 см. Чтобы проложить кабель периметра как можно ближе к краю скашиваемой зоны, мы рекомендуем установить на границе с общественной зоной труднопреодолимый забор, а в иных случаях забор минимальной высотой 15 см. Эти меры позволят проложить кабель периметра на расстояниях, указанных выше.



ВАЖНО

Строгое соблюдение требований касательно расстояний и уклонов гарантирует оптимальную установку и хорошую работу робота. При наличии уклонов или скользкой почвы увеличьте расстояние минимум на 30 см.

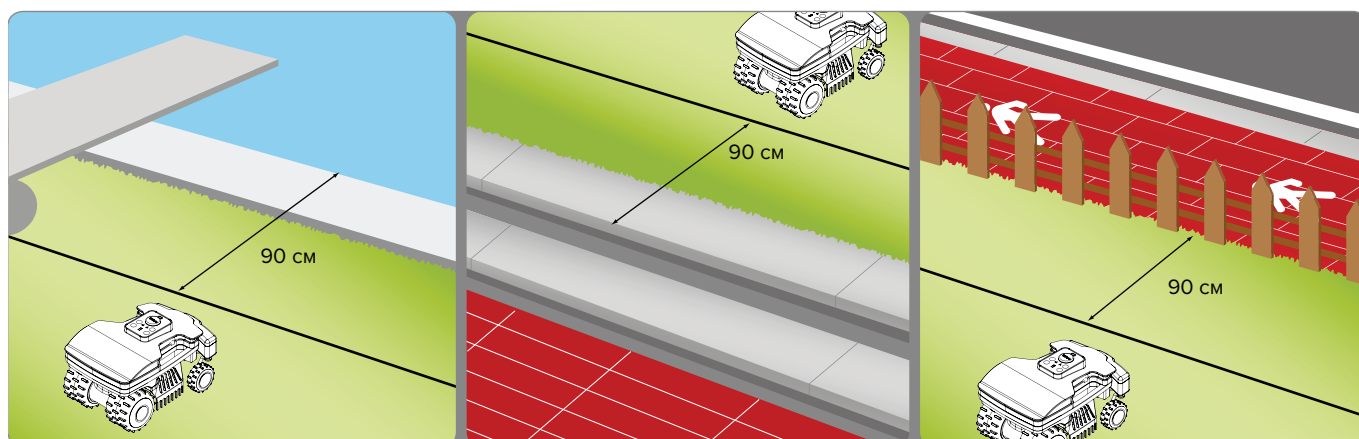

Препятствия, устойчивые к ударам, такие как деревья, кусты или столбы, не имеющие острых углов и расположенные внутри рабочей зоны, не требуют ограждения. Робот ударяется о препятствие и меняет направление движения. Если вы хотите избежать столкновения робота с препятствиями и обеспечить его безопасное и бесшумное функционирование, все стационарные препятствия должны быть огорожены. Слегка наклонные препятствия, такие как цветочные горшки, камни или деревья с выступающими корнями, должны быть огорожены для защиты режущего ножа и самих препятствий.

Для определения границы препятствия начните с внешней точки периметра ближайшей к объекту, который необходимо оградить, протяните кабель периметра до препятствия, обогните его и затем вернитесь в исходное положение, соблюдая расстояния, указанные в предыдущих параграфах.

Поместите оба отрезка кабеля под одним гвоздем; это позволит роботу пройти по кабелю периметра.

Для правильной работы робота минимальная длина совмещенных отрезков кабеля должна превышать 70 см, чтобы робот мог нормально передвигаться.

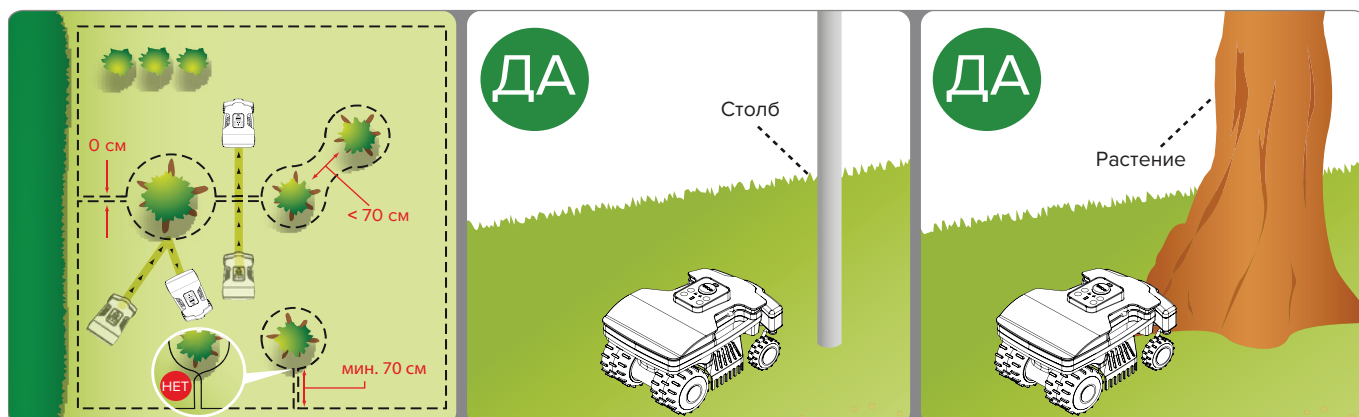

Прокладка кабеля периметра

Кабель периметра может быть зарыт в землю или проложен на поверхности. Если у вас имеется оборудование для прокладки кабеля, рекомендуется зарыть его в землю для лучшей защиты. В ином случае проложите кабель периметра по земле, используя специальные гвозди, как описано ниже.



ВАЖНО

Начинайте прокладывать кабель периметра от места установки зарядной станции, оставляя несколько метров, чтобы в дальнейшем отрезать кабель до необходимой длины при подключении к блоку питания на финальной стадии монтажа.



Кабель, проложенный на поверхности

Используя электрокосу или кусторез, подстригите траву как можно ниже вдоль всего пути прокладки кабеля. Это позволит проложить кабель как можно плотнее к земле и снизит риск повреждения изоляции роботом.

1. Проложите кабель по часовой стрелке по всему маршруту и закрепите его с помощью специальных гвоздей, располагая их не более чем в 100 см друг от друга. Пока его не прикроет трава, кабель должен иметь контакт с землей для предотвращения его повреждения роботом.

- При прокладке кабеля периметра соблюдайте направление вокруг цветочных клумб (против часовой стрелки).
- На изогнутых участках следите, чтобы кабель не перекручивался и имел правильный радиус изгиба (20 см).

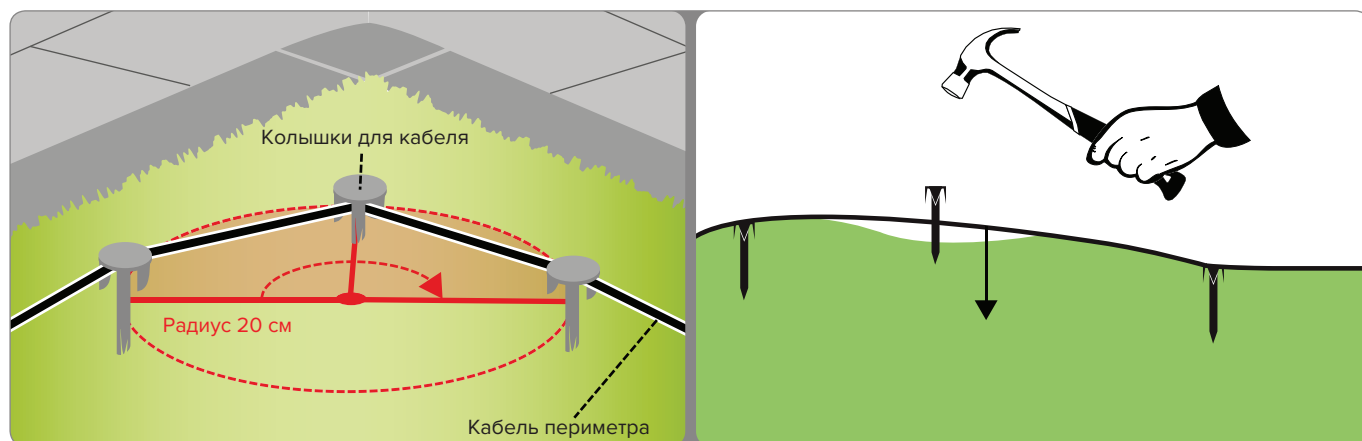
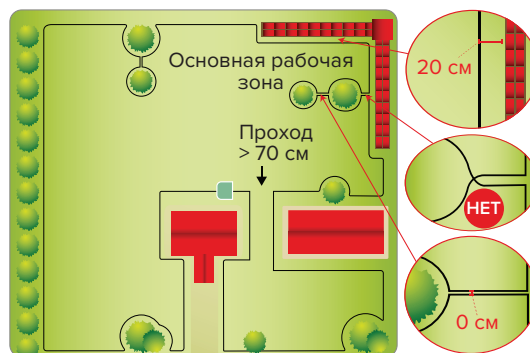

Кабель, проложенный под землей

1. Выройте в земле ровную бороздку (приблизительно 2-3 см в глубину).
2. Проложите кабель по часовой стрелке по всему маршруту на глубине пары сантиметров. Не прокладывайте кабель глубже 5 см, чтобы не снизить качество и интенсивность сигнала, улавливаемого роботом.
3. При прокладке кабель может быть необходимо закрепить его в некоторых точках с помощью специальных гвоздей, чтобы зафиксировать на месте во время засыпки землей.
4. Засыпьте кабель землей и убедитесь, что он не выступает на поверхность газона.

Соединение кабеля периметра



ВАЖНО

При необходимости соедините зарытый в землю или проложенный по земле кабель с другим кабелем с идентичными характеристиками, как показано на рисунке. При выполнении соединения рекомендуем использовать ленту само агломерирующегося типа (например: 3M Scotch 23).

Не следует использовать изоляционную ленту или другие виды соединений (зажимы, кабельные наконечники и т. д.).

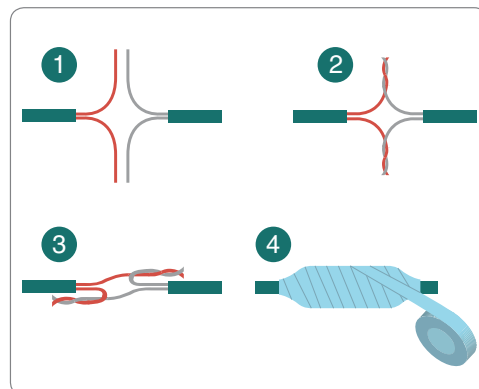

Установка станции подзарядки и устройства питания



ОСТОРОЖНО - ПРЕДУПРЕЖДЕНИЕ

Перед выполнением любых работ, отключите зарядку от сети электропитания.

Расположите блок питания вне зоны доступа детей, например, на высоте не менее 160 см.

Не укорачивайте и не удлиняйте кабель, идущий к зарядной станции, сложите его в форме 8, как показано на рисунке.

Длина кабеля периметра, используемого при монтаже, должна быть не менее 50 м. По всем вопросам обращайтесь в ближайший сервисный центр.

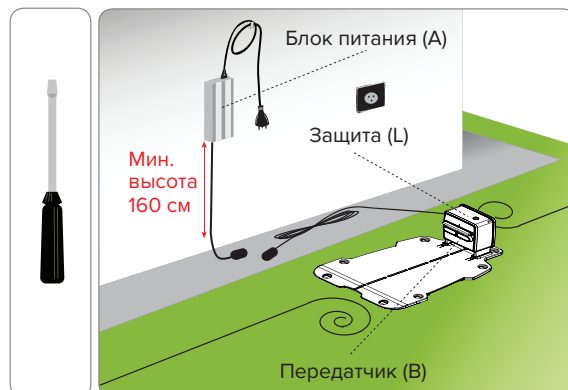

1. Расположите зарядную станцию в predeterminedенной зоне.
2. Вставьте кабель периметра (M) согласно указаниям на зарядной станции. Отрежьте лишний кабель на 5 см выше клемм.
3. Подсоедините входной отрезок кабеля к красной клемме на передатчике (T). Подсоедините выходной отрезок кабеля к черной клемме.

ПРИМЕЧАНИЕ

Клеммы используются для подсоединения только фирменного кабеля периметра.

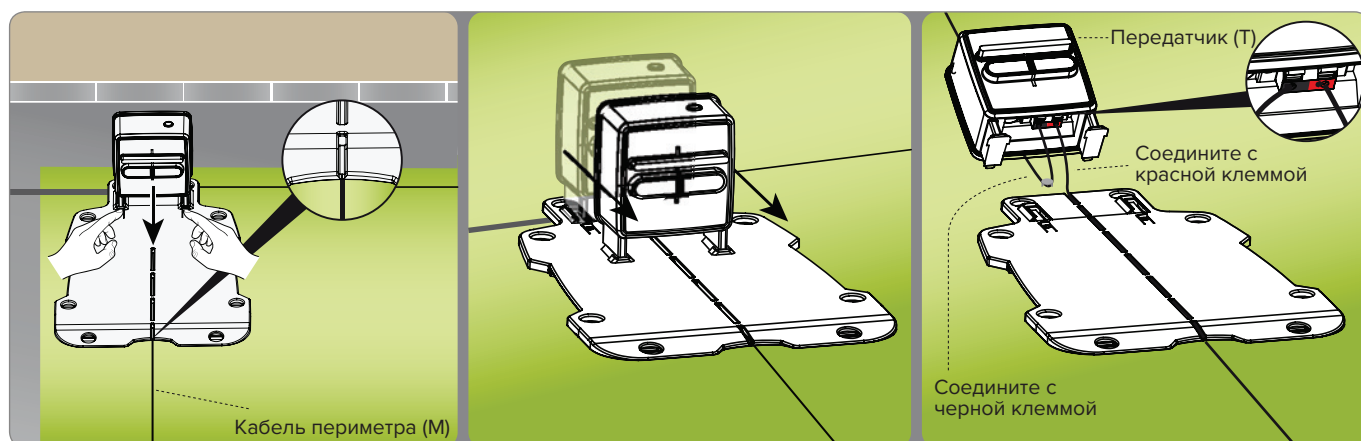

4. Прикрепите зарядную станцию (N) к земле с помощью гвоздей (P). При необходимости закрепите зарядную станцию, используя анкерные болты (Q).

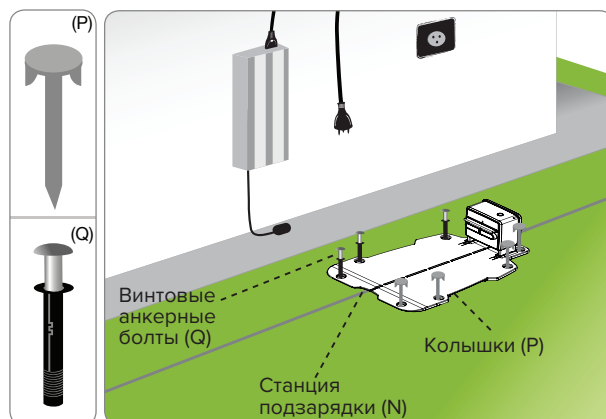

5. Установите блок питания (A).
6. Подсоедините кабель питания (E) станции подзарядки (N) к блоку питания (A).
7. Подсоедините сетевой шнур блока питания (A) к электрической розетке.
8. Если LED-индикатор передатчика мигает, подсоединение правильное. В ином случае необходимо найти неисправность (см. раздел “Руководство по устранению неисправностей”).

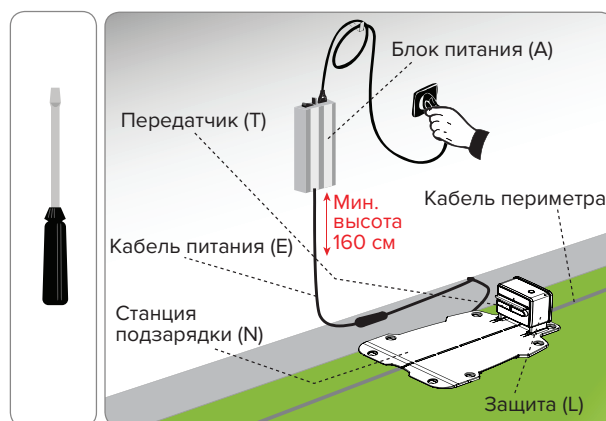

Зарядка аккумулятора при первом использовании

1. Установите робота на станцию зарядки.
2. Нажмите клавишу ВКЛ/ВЫКЛ (ON/OFF) и подождите пару секунд, пока робот включится.
3. LED-индикатор аккумулятора загорается оранжевым и горит несколько секунд, пока зарядная станция распознается.
4. Убедитесь, что LED-индикатор автоматического режима АВТО (AUTO) не горит. При необходимости нажмите клавишу АВТО (AUTO), чтобы отключить его.
5. По завершении зарядки робот готов к работе или программированию для первого использования (см. раздел “Настройки меню - режим программирования”).



ВАЖНО

При первом использовании всегда заряжайте аккумуляторы в течение не менее 4 часов.

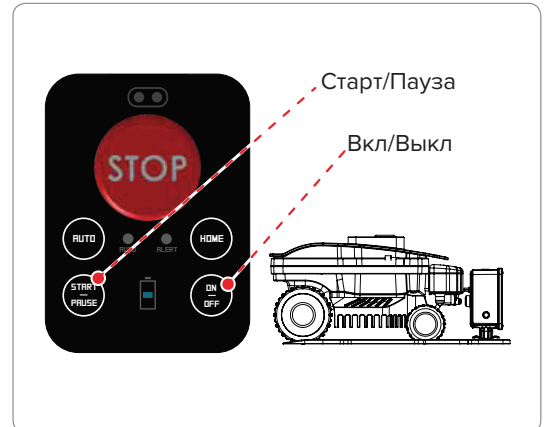

5. Регулировка

Инструкции для регулировки



ВАЖНО

Пользователь должен выполнять все регулировки в соответствии инструкциями, описанными в данном документе. Не выполняйте никакие регулировки, которые не указаны в данной инструкции. Все регулировки, не оговоренные в данной инструкции, должны осуществляться персоналом авторизованного сервисного центра производителя.

Регулировка высоты кошения

Перед установкой высоты среза ножа убедитесь, что робот выключен (см. раздел “Безопасная остановка робота”).



ВАЖНО

Во избежание травм рук используйте защитные перчатки.

1. Переверните робот и расположите его таким образом, чтобы не повредить корпус.
2. Поверните фиксатор (E) по часовой стрелке с помощью прилагаемого ключа.
3. Поднимите или опустите блок ножа (D) для установки желаемой высоты покоса. Показатель может быть измерен с помощью градуированной шкалы на прилагаемом ключе.



ВАЖНО

Не используйте робот для стрижки травы выше режущего ножа на 1 см. Уменьшайте высоту покоса постепенно. Рекомендуется уменьшать высоту покоса на 1 см каждые 1-2 дня, пока не будет достигнута оптимальная высота.

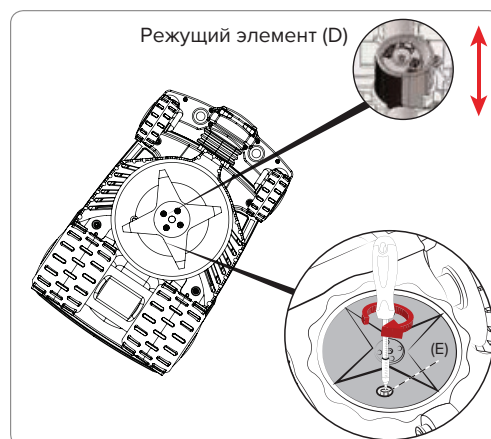

4. По завершении регулировки поверните фиксатор (E) против часовой стрелки.
5. Переверните робот в рабочее положение.

6. Эксплуатация и работа

Требования при эксплуатации



ВАЖНО

- При первом использовании робота внимательно прочтите инструкцию по эксплуатации и убедитесь, что полностью ее понимаете, в частности инструкции по технике безопасности.
- Используйте робот только в целях, предусмотренных производителем, и не нарушайте какие-либо механизмы для достижения иных рабочих характеристик.
- Не используйте робот и его периферийные устройства при плохих погодных условиях, особенно если имеется риск возникновения грозových разрядов.

Описание меню и органов управления роботом

На рисунках изображены расположение и принцип работы органов управления роботом.



СТОП

Нажмите для безопасной остановки робота. Используйте только при наличии непосредственной опасности или при необходимости проведения технического осмотра.

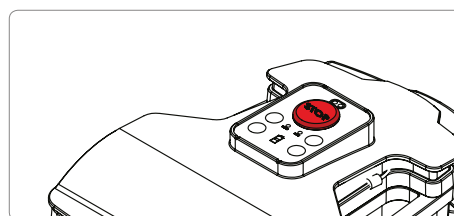

ВКЛ/ВЫКЛ

Нажмите, чтобы включить или выключить робот.



Нажмите для активации или выключения автоматического режима. В автоматическом режиме робот выполняет работу в соответствии с программой, описанной ниже.



AUTO



Не горит: ручное управление.
Горит: автоматический режим.



Уровень заряда аккумулятора.

ALERT



Операционная ошибка. См. раздел "Руководство по устранению неисправностей".

Робот в зарядной станции (LED-индикатор AUTO не горит)



СТАРТ/ПАУЗА

Нажмите для начала рабочего цикла. Если аккумулятор достаточно заряжен и LED-индикатор автоматического режима не горит, робот начинает рабочий цикл. Когда рабочий цикл завершен, робот возвращается к зарядной станции.

Робот на газоне



СТАРТ/ПАУЗА

Нажатие данной клавиши приостанавливает кошение и переводит робот в режим ожидания. Повторное нажатие клавиши выводит робот из режима ожидания, и он продолжает покос травы.



ДОМ

Робот возвращается к зарядной станции и возобновляет работу в автоматическом режиме или в режиме ручного управления в зависимости от того, включен ли автоматический режим (см. LED-индикатор).

Установка

Процедура установки осуществляется при первичном использовании робота и после длительного периода неактивности.

- Убедитесь, что высота травы газона, подлежащего покосу, отвечает требованиям для правильного функционирования робота (см. раздел “Технические характеристики”).
- Отрегулируйте высоту кошения (см. раздел “Регулировка высоты кошения”).
- Убедитесь, что рабочая зона была должным образом смонтирована и помехи для нормального функционирования робота отсутствуют (см. раздел “Подготовка и ограничение рабочих зон”).
- Убедитесь, что на газоне нет больших луж, возникших в результате сильного дождя.
- Поместите робот в зарядную станцию.
- Нажмите клавишу ВКЛ/ВЫКЛ (ON/OFF) и подождите пару секунд, пока робот полностью не загрузится.
- LED-индикатор аккумулятора загорается оранжевым и горит несколько секунд, пока зарядная станция распознается.
- Робот готов к использованию. Нажмите клавишу АВТО (AUTO) для установки автоматического или ручного управления.

Эксплуатация робота в режиме ручного управления (LED-индикатор АВТО не горит)

- Когда аккумулятор полностью заряжен, нажмите клавишу СТАРТ/ПАУЗА (START/PAUSE) для запуска рабочего цикла. Когда аккумулятор садится, робот возвращается к зарядной станции.
- Если стрижка газона не была завершена, дождитесь, пока аккумулятор полностью зарядится, и начните новый рабочий цикл.
- Для достижения лучшего результата рекомендуется использовать робота каждый день.
- Для изменения настроек некоторых функций робота, установленных по умолчанию, скачайте бесплатное приложение Ambrogio Remote для смартфонов (см. раздел “Доступ к меню через приложение Ambrogio Remote”).

Эксплуатация робота в автоматическом режиме (LED-индикатор АВТО горит)

- При включенном автоматическом режиме робот запрограммирован работать каждый день. С помощью мобильного приложения вы можете проверить установленное время работы.
- Количество рабочих циклов автоматически регулируется роботом в зависимости от емкости аккумулятора. В автоматическом режиме робот покидает зарядную станцию для осуществления рабочего цикла, возвращается назад для подзарядки и, если необходимо, возобновляет работу.
- Для изменения времени работы и других функций скачайте бесплатное мобильное приложение Ambrogio Remote для смартфонов (см. раздел “Доступ к меню через приложение Ambrogio Remote”).



Использование робота в закрытой зоне без станции подзарядки

Запуск робота в режиме закрытой зоны производится для обработки закрытых участков газона, на которых проложен кабель периметра и не оснащенных станцией подзарядки.



ОПАСНОСТЬ - ВНИМАНИЕ

Произведите безопасное выключение робота (см. раздел “Безопасная остановка робота”) и перенесите его в закрытую зону с помощью ручки под дисплеем. Не берите робота за корпус и всегда используйте ручку.

1. Установите робота внутри рабочей зоны минимум в 100 см от кабеля периметра и любых препятствий.
2. Нажмите на кнопку включения и дождитесь полного включения устройства. Следуйте инструкциям на дисплее и при необходимости введите пароль.
3. Нажмите на .
4. Найдите следующий  значок и нажмите на него.
5. Установите время окончания рабочего цикла и нажмите ОК.

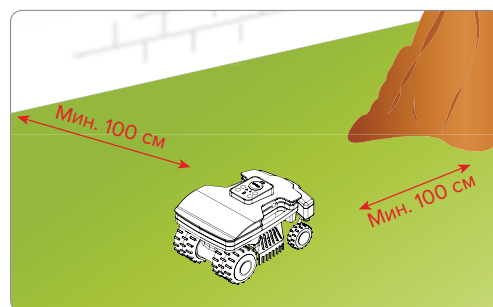

Доступ к меню через приложение Ambrogio Remote

Робот имеет встроенный Bluetooth-модуль, который позволяет запрограммировать его и осуществлять управление с помощью смартфона.

Скачайте приложение для Android и iOS на ваш смартфон с официального веб-сайта. Запустите приложение и следуйте мастеру установки для соединения робота и вашего телефона.

Заводской PIN - “0000”. Как только будет возможно, смените PIN для обеспечения безопасности робота. Приложение позволяет вам:

- Изменять стандартное время работы в автоматическом режиме.
- Настраивать работу датчика дождя.
- Настраивать исходные точки для оптимального управления второстепенными зонами.
- Сменить пароль.
- Отправлять команды СТАРТ/ПАУЗА/ДОМ.
- Управлять роботом во время кошения.
- Получать сообщения о статусе, сигналах и любых ошибках в работе робота.

Настройка меню пользователя через мобильное приложение Ambrogio Remote

Загрузите приложение на своем смартфоне и войдите в меню программирования робота через функцию «Установка». Просмотрите введение, содержащее краткое описание доступных программных функций.

Подробное описание каждой функции вы найдете на следующих страницах после блок-схемы. Функции, помеченные (*), доступны только на некоторых моделях (см. раздел “Технические характеристики”).

Настройки меню - режим программирования

Программирование робота



ВАЖНО

- Для максимально эффективного использования робота рекомендуется запрограммировать его на ежедневную работу.
- При необходимости установки нескольких рабочих зон рекомендуется запрограммировать как минимум два графика работы, чтобы повысить частоту покоса в данных зонах.

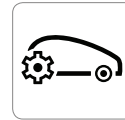

Установка таймера

Можно установить три разных рабочих профиля для использования в определенные периоды. Данная функция особенно удобна в тех случаях, когда вы хотите использовать газон в непривычное время. Последний установленный профиль выделяется цветом и будет активирован во время работы робота в автоматическом режиме. Нажмите клавишу  несколько раз для возврата в главное меню.



График работы

На каждый день недели может быть установлено до 4 графиков работы. Нажмите на день недели, который вы хотите настроить и затем выберите желаемые периоды времени.

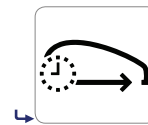

Ежедневный график

Для каждого графика работы (T1, T2, T3, T4) установите время начала работы, время окончания работы и зоны покоса.

ПРИМЕЧАНИЕ Периоды T1, T2, T3 и T4 не должны пересекаться, робот удалит все конфликтующие установки.

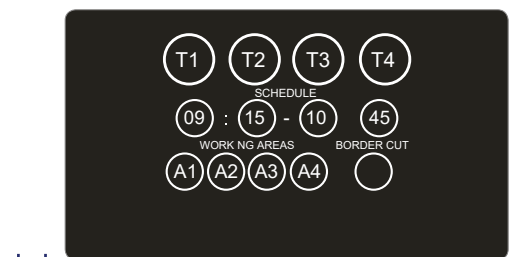

“Кошение края”. Данная функция позволяет начать работу с покоса края газона. Данная функция должна быть активирована минимум дважды в неделю.

Например, установлено:

T1: 09:00 - 11:00, A1, A2, A3, A4

T2: 15:00 - 17:00, A1, A2

В период с 15:00 до 17:00 робот будет выполнять рабочий цикл только в зонах A1 и A2.

ПРИМЕЧАНИЕ Робот может входить в зоны A3 и A4, если это ему необходимо, чтобы попасть в рабочую зону, вернуться к зарядной станции или выполнить работу в произвольном режиме.

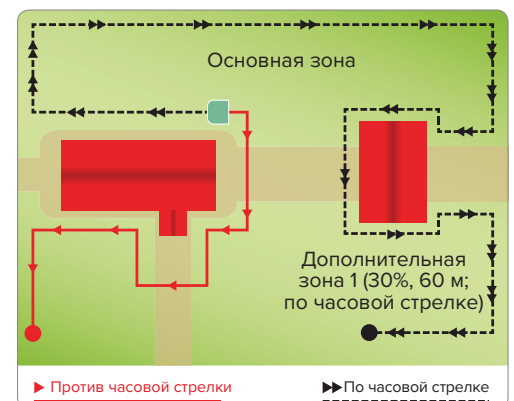

Установка временных интервалов необходима для правильного функционирования робота. Установка рабочих графиков зависит от многих параметров, таких как количество рабочих зон, емкости аккумулятора, сложности газона, типа травы и т.д. Как правило, количество рабочих часов должно быть слегка увеличено при стрижке газона в садах, имеющих более одной рабочей зоны, большое количество препятствий и сложные области кошения. Ниже приведена таблица с временными интервалами для настройки робота при первом использовании.

Модель	м ²	T1	T2	T3
A015DE0	400	10:00 - 12:00	13:30 - 17:30	
	600	09:00 - 18:30		
A020DE0	700	09:00 - 19:00		
A020ELO	1000	09:00 - 20:00		
B020ESO	1300	08:00 - 20:30		

Возврат к зарядной станции

Установка расстояния между роботом и кабелем периметра во время поиска зарядной станции.

“0 см”. Данная установка рекомендуется для газонов, имеющих сложную структуру, с множественными препятствиями рядом с кабелем периметра, а также для газонов с узкими проходами. Робот расположит свои колеса с любой стороны от кабеля периметра для возврата к зарядной станции.

ПРИМЕЧАНИЕ Возврат к зарядной станции методом "По кабелю".

В остальных случаях робот возвращается к зарядной станции, соблюдая установленное приблизительное расстояние до кабеля периметра. Данная опция рекомендуется для газонов, имеющих крутые склоны, и/или газонов, не имеющих бугров рядом с кабелем периметра.

ПРИМЕЧАНИЕ Возврат к зарядной станции методом “V-Метер”.

Датчик дождя

Определяет реакцию робота при активации датчика дождя.

Вкл/ON: При активации датчика дождя робот возвращается в зарядную станцию. По окончании цикла зарядки робот возобновляет работу в нормальном режиме, если датчик более не фиксирует наличие дождя.

Отложить/DELAY: При активации датчика дождя робот возвращается в зарядную станцию и остается там установленный период времени после окончания дождя, который можно настроить при нажатии кнопки «Отложить».

Выкл/OFF: Отключение датчика дождя.

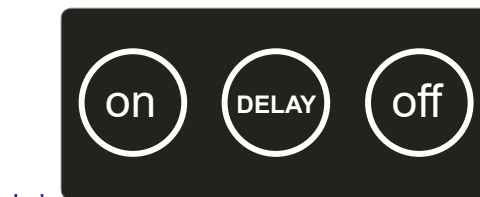
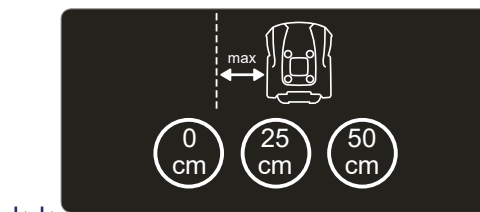
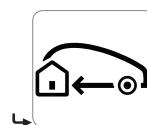

Настройка характеристик газона

ПРИМЕЧАНИЕ Для газонов, имеющих только одну область кошения, должна быть установлена хотя бы одна зона.

Установка рабочей зоны

Можно установить до 4 рабочих зон. Нажмите на зону, которую вы хотите настроить. Для дезактивации зоны, установите площадь на 0 м².

График работы

Для каждой зоны газона установите:

- **Размер:** ориентировочный размер рабочей зоны в квадратных метрах.
- **Расстояние:** расстояние, которое должен пройти робот, чтобы достичь внутреннего пространства рабочей зоны, следуя по кабелю периметра. Чтобы робот начал работу внутри требуемой зоны, рекомендуется установить середину рабочей зоны в качестве показателя расстояния. Для зоны, в которой установлена зарядная станция, установите показатель на значение 0.
- **Направление:** направление кратчайшего пути к рабочей зоне. Может идти как по часовой стрелке, так и против часовой стрелки. При выходе из зарядной станции робот будет придерживаться установленного направления движения.
- **Расстояние до кабеля:** расстояние между роботом и кабелем периметра для достижения рабочей зоны. Для газонов, имеющих сложную структуру и множественные препятствия рядом с кабелем периметра, а также для газонов с узкими проходами, установите показатель на значение 0.
- **ECO режим:** Если, при включенном ECO-режиме, робот определяет, что поверхность газона уже была покошена, время работы в данной зоне сокращается и робот переходит к выполнению следующего шага.

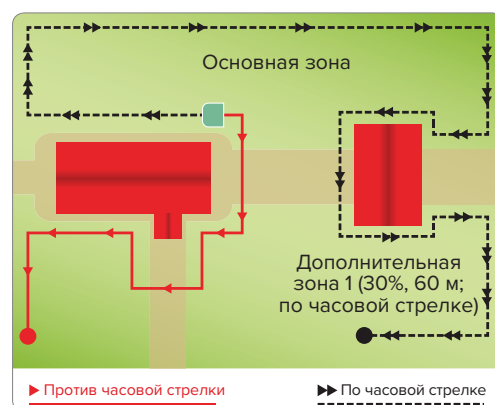
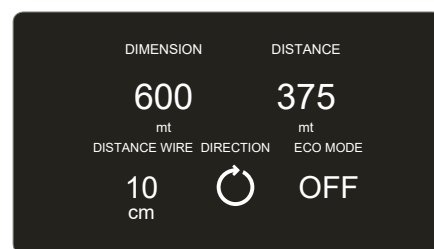
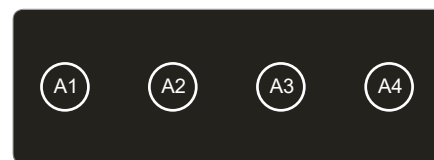

Основные настройки

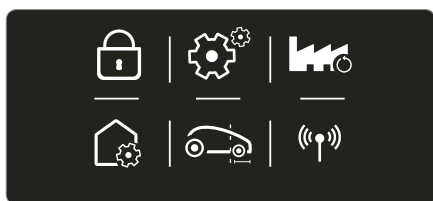

Защита. Позволяет активировать/отключить/сменить PIN-код робота. Для смены пароля сначала введите текущий PIN-код, а затем новый. Заводской пароль состоит из четырех цифр ("0000").

ПРИМЕЧАНИЕ Подберите такую комбинацию цифр для пароля, которую легко запомнить.



Возврат к заводским настройкам.

ПРИМЕЧАНИЕ Все изменения будут удалены. Настройки робота и газона будет необходимо ввести заново. PIN-код не будет заменен на установленный по умолчанию.



Если робот неправильно определяет зарядную станцию, данная функция позволяет установить поправочный коэффициент. Введите положительное значение, чтобы передвинуть робот вправо, введите отрицательное значение, чтобы передвинуть робот влево.



Определение расстояния, на которое робот может пересекать кабеля периметра перед тем, как сменить направление движения. Установите МИН, чтобы робот мог проходить минимально допустимое расстояние, МАКС - максимально допустимое расстояние и СРЕД - среднее расстояние.



Сетевое соединение. (Только на некоторых моделях). Позволяет изменять параметры соединения.

Безопасная остановка робота

Во время эксплуатации может возникнуть необходимость остановить робот. В нормальных условиях робот останавливается путем нажатия кнопки ВКЛ (OFF). В случае опасности или при выполнении работ по техобслуживанию необходимо зафиксировать робота в безопасном состоянии для предотвращения случайного запуска режущего ножа. Нажмите кнопку СТОП (STOP) для остановки робота. Отсоедините шнур питания от электрической розетки.



ВАЖНО

Безопасная остановка робота необходима во время выполнения работ по техобслуживанию и ремонту (например, замена ножа, очистка и т.д.).

Для запуска робота выполняйте нижеследующие инструкции:

- установите робот внутри зоны кошения;
- нажмите клавишу ВКЛ/ВЫКЛ (ON/OFF) и подождите несколько секунд, пока робот полностью не загрузится.
- Нажмите кнопку СТАРТ/ПАУЗА (START/PAUSE), чтобы начать рабочий цикл.

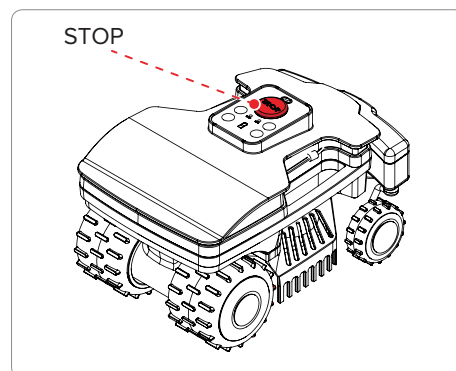

Автоматический возврат к зарядной станции

Робот останавливает выполнение рабочего цикла при наличии нижеследующих условий:

- **Окончание времени работы:** по окончании времени работы робот автоматически возвращается к зарядной станции и начинает новый рабочий цикл в соответствии с заложенной программой (см. раздел “Настройки меню - режим программирования”).
- **Дождь:** при активации датчика дождя робот автоматически возвращается к зарядной станции и начинает новый рабочий цикл в соответствии с заложенной программой (см. раздел “Настройки меню - режим программирования”).
- **Аккумулятор разряжен:** робот автоматически возвращается к зарядной станции.

Длительный период неактивности и повторный запуск

После длительного периода неактивности и перед началом сезона кошения необходимо выполнить ряд операций, чтобы гарантировать правильное функционирование робота при следующем использовании.

1. Полностью зарядите аккумулятор перед тем, как убрать робот на зимнее хранение. Заряжайте аккумулятор минимум раз в 5 месяцев.
2. Проводите плановое техобслуживание у авторизованного дилера. Это необходимо для содержания робота в хорошем рабочем состоянии. Как правило, техобслуживание включает в себя следующие операции:
 - полная очистка робота, режущего ножа и иных подвижных частей;
 - очистка внутренних частей робота;
 - проверка функционирования робота;
 - проверка и необходимая замена изношенных деталей, например, режущего ножа, щеток (только для роботов с щеточными двигателями);
 - проверка аккумулятора;
 - при необходимости, дилер также загрузит новое программное обеспечение.
3. Тщательно очистите робот и зарядную станцию (см. раздел “Очистка робота”).
4. Осмотрите все изношенные или поврежденные компоненты, например, режущий нож, и оцените необходимость их замены.
5. Храните робот в защищенном и сухом месте при температуре помещения от 10 до 20 °C вне зоны доступа посторонних лиц (детей, животных и т.д.). Храните робот при температуре ниже 20 °C в целях уменьшения автоматической разрядки аккумулятора.
6. Отсоедините шнур питания (A) от электрической розетки.
7. Накройте зарядную станцию (C), чтобы избежать попадания внутрь посторонних предметов (листьев, бумаги и т.д.) и для защиты контактных пластин.

Перезапуск

Перед запуском робота после длительного периода неактивности выполните нижеследующие процедуры:

1. Подсоедините шнур питания (A) к электрической розетке.
2. Вновь подсоедините общее энергопитание.
3. Поместите робот в зарядную станцию.
4. Нажмите клавишу ВКЛ/ВЫКЛ (ON/OFF) и подождите пару секунд, пока робот полностью не загрузится.
5. LED-индикатор аккумулятора загорается оранжевым и горит несколько секунд, пока зарядная станция распознается.
6. Робот готов к работе (см. раздел “Настройки меню - режим программирования”).

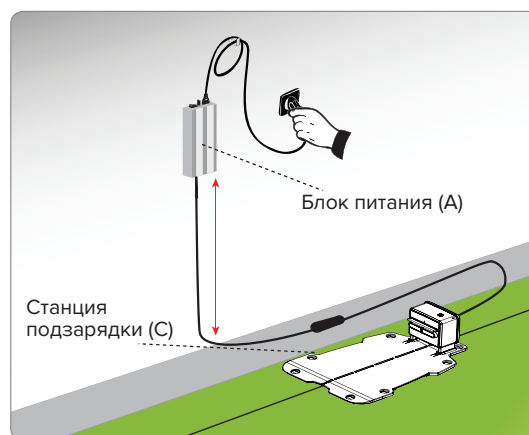

Зарядка аккумулятора после длительного периода неактивности



ОПАСНОСТЬ - ВНИМАНИЕ

Не заряжайте робот при взрывоопасных или огнеопасных условиях.

1. Подайте электропитание к зарядной станции и убедитесь, что контактные пластины чистые.
2. Поместите робот в зарядную станцию.
3. Нажмите клавишу ВКЛ/ВЫКЛ (ON/OFF) и подождите пару секунд, пока робот полностью не загрузится.
4. LED-индикатор аккумулятора загорается оранжевым и горит несколько секунд, пока зарядная станция распознается.
5. Убедитесь, что LED-индикатор автоматического режима не горит. При необходимости нажмите клавишу АВТО (AUTO) для отключения автоматического режима.
6. По завершении цикла зарядки (приблизительно 6 часов), нажмите клавишу ВЫКЛ (OFF) (С).
7. Храните робот в защищенном и сухом месте при температуре помещения от 10 до 20 °С вне зоны доступа детей, животных, иных посторонних лиц и т.д.



Рекомендации по эксплуатации

Ниже приведены некоторые рекомендации по эксплуатации робота:

- Даже после внимательного прочтения инструкции рекомендуется при первом использовании попробовать осуществить некоторые маневры, чтобы ознакомиться с управлением и основными функциями.
- Осмотрите и затяните крепежные винты основных компонентов.
- Регулярно проводите стрижку газона, чтобы избежать чрезмерного роста травы.
- Не используйте робот для стрижки травы выше режущего ножа на 1 см. В случае, если трава слишком высокая, поднимите режущий нож и затем постепенно опускайте его в последующие дни.
- Если газон оснащен автоматической системой полива, запрограммируйте робот таким образом, чтобы он возвращался в зарядную станцию минимум за час до включения разбрызгивателей.
- Проверьте уровень уклона почвы и убедитесь, что он не превышает максимально допустимые значения во избежание повреждений робота и разбрызгивателей.
- Рекомендуется запрограммировать робота таким образом, чтобы он не работал сверх необходимого времени, учитывая различную скорость роста травы в зависимости от времени года. В противном случае робот подвергается излишнему износу, а срок службы аккумулятора сокращается.
- Во время работы робота во избежание возникновения угрозы безопасности убедитесь, что в рабочей зоне нет людей (в частности детей, пожилых людей или инвалидов) и домашних животных. Чтобы минимизировать возможность получения травмы, запрограммируйте робота на выполнение работы в подходящее время дня.

Производитель не гарантирует полную совместимость роботизированной косилки с иными видами беспроводных систем, такими как пульты дистанционного управления, радиопередатчики, аудиофоны, подземные электрические изгороди для животных и др.

7. Плановое техническое обслуживание

Рекомендации по обслуживанию



ВАЖНО

При проведении технического обслуживания используйте индивидуальные средства защиты, оговоренные производителем, в частности работая с ножом. Прежде чем выполнять какие-либо работы по техническому обслуживанию, убедитесь, что робот выключен (см. раздел “Безопасная остановка робота”).

Таблица планового технического обслуживания

Частота	Деталь	Тип обслуживания	Глава руководства
Еженедельно	Нож	Очистите нож и проверьте степень заточки. Если нож погнулся или износился, замените его	Очистка робота Замена ножа
	Контактные клеммы робота	Удалите грязь и ржавчину	Очистка робота
	Контактные панели зарядки	Удалите грязь и ржавчину	Очистка робота
	Датчик дождя	Удалите грязь и ржавчину	Очистка робота
Ежемесячно	Робот	Очистите робота	Очистка робота
Раз в год и по окончании сезона кошения	Робот	Проведите обслуживание робота в уполномоченном сервисном центре	Длительное бездействие и перезапуск

Очистка робота

1. Выполните безопасное выключение робота (см. раздел “Безопасная остановка робота”).
2. Очистите все внешние поверхности робота губкой, смоченной в теплой воде с мягким моющим средством.



ОСТОРОЖНО - ПРЕДУПРЕЖДЕНИЕ

Во избежание порезов используйте защитные перчатки.

3. Запрещено использовать растворители и бензол во избежание повреждения краски и пластиковых деталей.
4. Запрещено мыть внутренние детали робота и использовать высоконапорные шланги во избежание повреждения электрических и электронных деталей.

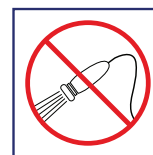

ОСТОРОЖНО - ПРЕДУПРЕЖДЕНИЕ

Использование слишком большого количества воды может спровоцировать проникновение влаги внутрь устройства и повреждение электрических деталей.

5. Проверьте нижнюю часть робота (зону ножа, колеса), используйте подходящую щетку для удаления остатков травы и мусора, которые могут помешать правильной работе робота.
6. Удалите остатки травы и листьев из зоны захвата ножа.
7. Очистите контакты аккумулятора (А), контактные панели (В) и удалите сухой тканью остатки травы и грязь. При необходимости используйте наждачную бумагу.
8. Очистите датчик дождя (С) и удалите ржавчину и пыль.
9. Очистите станцию подзарядки изнутри.

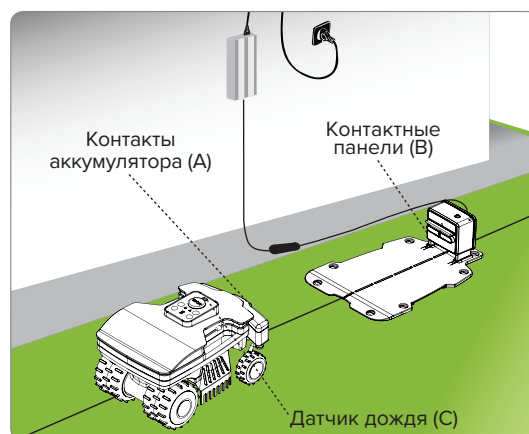

ОСТОРОЖНО - ПРЕДУПРЕЖДЕНИЕ

Во избежание необратимого повреждения электрических и электронных деталей не погружайте робота в воду частично или полностью, так как он не является водонепроницаемым.

8. Устранение неисправностей

Руководство по устранению неисправностей

Приведенная ниже информация предназначена для помощи в выявлении и устранении любых неисправностей, которые могут возникнуть во время работы. Некоторые неисправности могут быть исправлены пользователем, для исправления других необходимы особые навыки и специальное оборудование, обратитесь в специализированный сервисный центр.



ОСТОРОЖНО - ПРЕДУПРЕЖДЕНИЕ

В случае необходимости проверки устройства выполните безопасное выключение робота (см. раздел “Безопасная остановка робота”) во избежание случайного включения ножа.

Проблема	Причина	Устранение
Чрезмерная вибрация. Высокий уровень шума при работе.	Поврежден нож	Замените нож другим оригинальным ножом (см. раздел «Замена ножа»).
	Нож забился мусором (клейкая лента, веревка, пластик и т.д.)	Выполните безопасное выключение робота (см. раздел “Безопасная остановка робота”) и очистите нож. ОСТОРОЖНО - ПРЕДУПРЕЖДЕНИЕ Во избежание порезов используйте защитные перчатки.
	Робот обрабатывает участок с препятствиями (упавшие ветки, забытые предметы и т.д.)	Выполните безопасное выключение робота (см. раздел “Безопасная остановка робота”), очистите территорию от препятствий и перезапустите робота (см. раздел “Установка”).
	Поломка электропривода	Почините или замените мотор в ближайшем сервисном центре.
	Слишком высокая трава	Увеличьте высоту кошения (см. раздел “Регулировка высоты кошения”). Выкосите газон обычным триммером.
Робот неправильно встает на станцию подзарядки	Неправильное расположение кабеля периметра или кабеля питания станции подзарядки	Проверьте соединение станции подзарядки (см. раздел “Установка станции подзарядки и блок питания”).
	Неровное покрытие перед станцией подзарядки	Установите станцию подзарядки на твердой ровной поверхности (см. раздел “Определение места установки”).
Неправильные действие робота около цветников	Неправильное расположение кабеля периметра	Переложите кабель периметра правильно (против часовой стрелки) (см. раздел “Прокладка кабеля периметра”).
Робот работает в неправильное время	Неправильно настроены часы	Переустановите часы робота (см. раздел “Настройки меню - режим программирования”).
	Неправильно настроено время работы	Переустановите время работы (см. раздел “Настройки меню - режим программирования”).

Проблема	Причина	Устранение
Рабочая зона обработана неполностью	Недостаточно рабочих часов	Увеличьте рабочие часы (см. раздел “Настройки меню - режим программирования”).
	Нож забился мусором	Выполните безопасное выключение робота (см. раздел “Безопасная остановка робота”). ⚠ ОСТОРОЖНО - ПРЕДУПРЕЖДЕНИЕ Во избежание порезов используйте защитные перчатки. Очистите нож.
	Нож изношен	Замените нож другим оригинальным ножом (см. раздел “Замена ножа”).
	Рабочая зона слишком большая по сравнению с возможностями робота	Исправьте рабочую зону (см. раздел “Технические характеристики”).
	Истекает срок службы батарей	Замените батареи другими оригинальными батареями (см. раздел “Замена батарей”).
	Батареи заряжены не до конца	Очистите контакты и удалите ржавчину (см. раздел “Очистка робота”).
Дополнительная зона обработана неокончательно	Ошибка программирования	Правильно запрограммируйте дополнительную зону (см. раздел “Настройки меню - режим программирования”).
ALERT  Оранжевый индикатор медленно мигает	Режущий нож поврежден	Замените нож на новый (см. раздел “Замена ножа”).
	Режущий нож покрыт отложениями (ленты, веревки, куски пластмассы и т.д.)	Выполните безопасное выключение робота (см. раздел “Безопасная остановка робота”). ⚠ ОСТОРОЖНО - ПРЕДУПРЕЖДЕНИЕ Во избежание порезов используйте защитные перчатки. Очистите нож.
	Трава слишком высокая	Увеличьте высоту кошения (см. раздел «Регулировка высоты скашиваемой травы»).
	Робот поднят с земли	Убедитесь, что робот не заблокирован никаким объектом и перед ним нет никаких препятствий. Удалите все остатки травы с нижней части корпуса, которые могут блокировать датчики.
ALERT  Оранжевый индикатор быстро мигает	Кабель периметра соединен неправильно (поврежденный кабель, отсутствие электрического соединения и т.д.)	Проверьте функционирование системы энергоснабжения, правильность соединения блока питания и зарядной станции (см. раздел “Установка станции подзарядки и устройства питания”).
	Робот находится за периметром на склоне	Ограничьте зону с излишним уклоном (см. раздел “Подготовка и ограничение рабочих зон”).
	Робот находится за периметром	Убедитесь, что кабель проложен правильно (не слишком глубоко, вдали от металлических объектов, расстояние между двумя отрезками кабеля между двумя элементами не менее 70 см и т.д.) (см. раздел “Подготовка и ограничение рабочих зон”).
	Робот находится внутри цветочной клумбы	Проложите кабель периметра правильно (против часовой стрелки) (см. раздел “Прокладка кабеля периметра”).
ALERT  Оранжевый индикатор горит	Неисправимая ошибка	Выключите и включите робота. Если проблема остается, обратитесь в ближайший авторизованный сервисный центр.

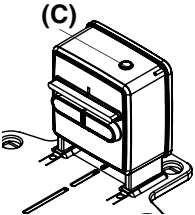
Проблема	Причина	Устранение	
 <p>(С)</p>	Светодиод (с) не включается	Нет подачи электричества	
	Горит светодиод передатчика	Неисправность предохранителя	Убедитесь, что блок питания правильно подключен к розетке.
	Перегорел предохранитель	Отвезите робота в ближайший сервисный центр для замены предохранителя.	
		Остановите робот в безопасном состоянии (см. раздел “Безопасная остановка робота”). Отсоедините шнур электропитания от блока питания. Соедините кабель периметра.	

9. Замена деталей

Рекомендации для замены деталей



ВАЖНО

Производите замену и ремонт любых деталей в соответствии с инструкциями производителя или свяжитесь с сервисным центром, если необходимые действия не описаны в руководстве.

Замена батареи



ВАЖНО

Производите замену батарей только в сервисном центре.

Замена ножа

1. Выполните безопасное выключение робота (см. раздел “Безопасная остановка робота”).



ВАЖНО

Во избежание порезов используйте защитные перчатки.

Для замены ножа используйте только оригинальные детали.

Модель: A015DE0, A020DE0, A020EL0, B020ES0

Код ножа: L20Z01000A, L20Z13600A, L20Z13600A_R

2. Переверните робота и установите его так, чтобы не повредить верхнюю часть корпуса.

3. Отверните винты (B), чтобы снять нож (A).

4. Установите новый нож и затяните винты.

5. Верните робота в рабочее положение.

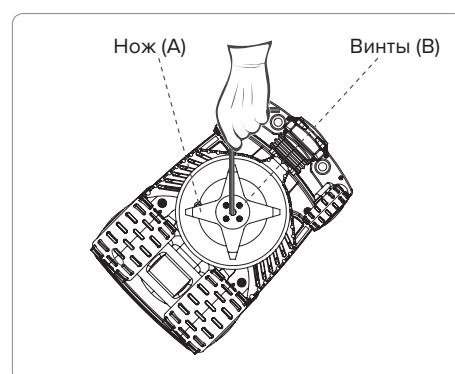

Утилизация робота

- По окончании срока службы данное устройство классифицируется как WEEE (отходы электрического и электронного оборудования). Таким образом его запрещено утилизировать как обычные хозяйственно-бытовые отходы, смешанные городские отходы (несортированные) или сортированные городские отходы.
- При утилизации пользователь должен убедиться, что устройство перерабатывается в соответствии с местным законодательством. В частности, электрические и электронные компоненты должны быть отсортированы в соответствующих центрах сортировки отходов класса WEEE, или устройство в сборе должно быть передано в дилерский центр, где совершена новая покупка. Неправильная утилизация наказуема в соответствии с местным законодательством.
- Опасные вещества, содержащиеся в электрическом и электронном оборудовании, могут оказывать потенциально вредное воздействие на окружающую среду и здоровье людей, поэтому пользователь играет основную роль в содействии повторному использованию, переработке и любым другим способам обработки отходов класса WEEE.
- Все детали, подлежащие особым способам утилизации, имеют пометки.



ОПАСНОСТЬ - ВНИМАНИЕ

Отходы класса WEEE (отходы электрического и электронного оборудования) могут содержать опасные вещества, которые могут оказывать потенциально вредное воздействие на окружающую среду и здоровье людей. Отходы класса WEEE необходимо утилизировать надлежащим образом и только в специальных центрах утилизации отходов.

- Упаковка. Упаковка продукта производится с использованием материалов, подлежащих вторичной переработке, и должна утилизироваться в специальных контейнерах для утилизации или в центрах утилизации отходов.
- Батареи. Старые или отработанные батареи содержат вредные для окружающей среды и здоровья людей вещества, поэтому их нельзя утилизировать как обычные бытовые отходы. Пользователь должен утилизировать батареи надлежащим образом, в специальных контейнерах для утилизации или в центрах утилизации отходов.

10. Гарантийные обязательства

ГАРАНТИЙНЫЙ СРОК

Основной Гарантийный срок на технику устанавливается настоящим талоном в цифровом значении, в зависимости от области применения приобретенной техники (область применения указана в нижеприведенной графе «Область применения техники»), за следующим исключением:

На редукторы трансмиссий Caiman устанавливается гарантия 5 лет. На четырехтактные двигатели (за исключением двигателей Caiman) устанавливается гарантия 24 месяца, если изготовителем не установлен иной срок гарантии в технической документации на двигатель. На Технику для Профессионального использования, сдаваемую владельцем в прокат, аренду, гарантия устанавливается на срок 30 дней.

Аккумуляторные батареи и зарядные устройства. Если иной гарантийный срок не установлен изготовителем в технической документации на аккумуляторные батареи и зарядные устройства, гарантия на аккумуляторные батареи и зарядные устройства составляет 12 месяцев с даты продажи. Срок службы аккумуляторных батарей и зарядных устройств составляет 36 месяцев с даты продажи, при условии подзарядки аккумуляторных батарей в порядке и с периодичностью, установленными в инструкции по эксплуатации.

ОБЛАСТЬ ПРИМЕНЕНИЯ ТЕХНИКИ

Непрофессиональное использование – это техника, предназначенная для её использования владельцем (физическим лицом) исключительно для личных, семейных, домашних или иных нужд, не связанных с осуществлением предпринимательской деятельности, с нагрузкой не более 20 часов в месяц.

Профессиональное использование – это техника, предназначенная для её использования владельцем (физическим лицом) исключительно для личных, семейных, домашних или иных нужд, не связанных с осуществлением предпринимательской деятельности, с нагрузкой не более 150 часов в месяц или для её использования владельцем (физическим, юридическим лицом или индивидуальным предпринимателем) в предпринимательской деятельности или в иных целях, не связанных с личными, семейными, домашними и иным подобным использованием, за исключением сдачи техники в аренду, прокат. При этом под целями, не связанными с личным использованием, следует понимать, в том числе приобретение покупателем техники для обеспечения деятельности покупателя в качестве организации или индивидуального предпринимателя.

ДОПОЛНИТЕЛЬНАЯ ГАРАНТИЯ

Дополнительная гарантия – это дополнительное обязательство продавца в отношении производственных дефектов Техники для непрофессионального использования, обнаруженных по истечении основного гарантийного срока, установленного настоящим Электронным гарантийным талоном. Срок дополнительной гарантии исчисляется с даты окончания основного гарантийного срока, установленного настоящим талоном.

Дополнительная гарантия устанавливается:
на технику Caiman, Oleo-Mac, Pubert, Maruyama, Gianni Ferrari, Shibauro, MasterYard – 2 года, на остальную технику – 1 год. Дополнительная гарантия также распространяется на профессиональную технику, используемую физическими лицами для личных, семейных, домашних или иных нужд, не связанных с осуществлением предпринимательской деятельности.

Дополнительная гарантия вступает в силу исключительно при соблюдении совокупности условий: (1) выполнении владельцем всех требований и рекомендаций инструкции (руководства) по эксплуатации Техники; (2) осуществления владельцем планового технического обслуживания Техники в авторизованных сервисных центрах не менее 1-го раза в течение каждых 12 месяцев основного гарантийного срока, а в отношении бензопил Caiman, плановое техническое обслуживание в течение основного гарантийного срока, должно производиться специалистами авторизованных сервисных центров в порядке и с периодичностью, установленными инструкцией по эксплуатации. Подтверждением проведения технического обслуживания является информация о прохождении технического обслуживания Техники на сайте www.client.unisaw.ru

в личном кабинете владельца Техники или документ, выданный авторизованным сервисным центром, подтверждающий проведение технического обслуживания. При не выполнении указанных условий считается, что дополнительная гарантия не установлена. В любом случае, дополнительная гарантия не установлена в отношении деталей, комплектующих, расходных материалов, дефектов и случаев, в отношении которых не установлен основной гарантийный срок в соответствии с условиями настоящего талона.

УСЛОВИЯ ГАРАНТИИ

Гарантия относится только к производственным дефектам. Гарантийный срок и срок службы начинается с даты продажи Техники первому розничному покупателю или первому коммерческому пользователю. Под датой продажи Техники понимается дата оформления продавцом настоящего Электронного гарантийного талона (дата оформления гарантии). Если дату продажи установить невозможно или дата фактической продажи не соответствует дате оформления гарантии, указанной в настоящем талоне, гарантийный срок и срок службы исчисляются с даты изготовления Техники.

ТЕХНИЧЕСКОЕ ОБСЛУЖИВАНИЕ

Техника требует особого ухода и обслуживания. Техническое обслуживание (далее также – ТО) Техники производится в порядке, установленном инструкцией по эксплуатации. Плановое ТО Техники должно производиться специалистами авторизованных сервисных центров не менее 1 раза в течение 12 месяцев, а в отношении бензопил Caiman, плановое ТО должно производиться специалистами авторизованных сервисных центров в порядке и с периодичностью, установленными инструкцией по эксплуатации. Проведение ТО подтверждается информацией о прохождении технического обслуживания Техники на сайте www.client.unisaw.ru в личном кабинете владельца Техники или документом, выданным авторизованным сервисным центром, подтверждающим проведение ТО. В случае невыполнения или некачественного выполнения или несвоевременного выполнения любого ТО, если это явилось причиной возникновения неисправностей (дефектов) каких-либо узлов и агрегатов Техники, владелец Техники полностью теряет право на гарантию теузлов и агрегатов, которые вышли из строя.

ТО Техники (регулировка, чистка, замена расходных материалов, периодическое обслуживание и прочее), предусмотренное в инструкции по эксплуатации, не является гарантийным обязательством изготовителя (продавца, импортера) и оплачивается по расценкам авторизованного сервисного центра.

ИНФОРМАЦИЯ О ТЕХНИЧЕСКИ СЛОЖНЫХ ТОВАРАХ

Пункт 3 Перечня технически сложных товаров, утвержденного Постановлением Правительства РФ от 10.11.2011 г. № 924 включает тракторы, мотоблоки, мотокультиваторы, машины и оборудование для сельского хозяйства с двигателем внутреннего сгорания (с электродвигателем). Согласно разъяснению Минпромторга России (письмо от 10.04.2012 г. № 08-693), к указанным машинам и оборудованию относятся: мотокосы, триммеры, кусторезы, газонокосилки, косилки для высокой травы; генераторы (бензиновые и дизельные); мотопомпы, электронасосы; бензопилы и электропилы; мойки высокого давления; дизельные, электрические и газовые нагреватели; снегоочистители роторные, малогабаритные (машины для уборки снега).

ГАРАНТИЙНЫЙ СРОК НЕ УСТАНОВЛЕН НА:

1. Технику и детали техники, в которые были внесены изменения или модификации, влияющие на безопасность, производительность или долговечность.
2. Ремонтные работы, а также на неисправности и дефекты, возникшие в результате:
 - Транспортировки, погрузочно-разгрузочных работ, складирования;
 - Использования не оригинальных запасных частей и материалов;
 - Нарушения инструкций и рекомендаций, указанных в инструкции по эксплуатации, в том числе в результате эксплуатации без надлежащего технического обслуживания;
 - Заведения или поломки деталей вследствие работы

с недостаточным количеством смазочных материалов, а также использование несоответствующей марки масла;

- Подтекания карбюраторов, заклинивания клапанов, засорения топливопроводов или иных неисправностей, вызванных использованием старого (более 30 дней хранения) или загрязненного топлива (бензина, дизельного топлива и т.д.);

- Неквалифицированных ремонта или регулировки (в т.ч. самостоятельных) присоединяемых деталей или узлов, муфт сцепления, трансмиссий и прочих частей и оборудования;

- Повреждения или износа деталей, вызванных попаданием абразива (грязи) или неправильной сборки, нерегулярным уходом, нарушением условий эксплуатации;

- Повреждения деталей из-за превышения допустимых оборотов, перегрева, блокировкой травой, грязью, мусором, чрезмерной вибрации, вызванной плохим закреплением или ненадлежащей балансировкой режущего оборудования;

- Внешних механических, термических, аварийных, кислотных воздействий на Технику, а также ненормированных нагрузок;

- Использование Техники не по назначению, неправильного использования, в том числе, использование Техники для непрофессионального использования с нарушением области ее применения;

3. Комплектующие и составные части Техники, аксессуары, карбюраторы;

4. Все пластиковые/пластмассовые детали, уплотнения из резины, навесное оборудование и прицепное оборудование (не имеющие отдельных серийных номеров);

5. На Технику, в отношении которой при продаже не предоставлена гарантия (не оформлен Электронный гарантийный талон);

6. Детали, узлы, агрегаты подверженные естественному износу (цилиндро-поршневая группа, свечи зажигания, накалывания, мембраны карбюраторов, топливных насосов, крыльчатки мотопомп, цепи, шины, фильтры, звездочки, все режущее оборудование, приводные ремни и детали, элементы крепления, натяжения, элементы трансмиссии (кроме Caiman) и ходовой части, шланги, тросы, шкивы и культиваторные фрезы, детали механизма сцепления, детали тормозной системы, рулевые наконечники и другие шарнирные соединения, прокладки и уплотнения, сальники и пр.);

7. Любой нормальный износ или ухудшение качества, например, скользящих и/или вращающихся деталей, произошедшие при нормальных условиях эксплуатации, в том числе, но не исключительно, нормальный износ поршней, поршневых колец, цилиндров, поршневых пальцев, сидел клапанов, стержней и подшипников;

8. Нормальные явления, такие как шум, вибрация или просачивание масла, которые рассматриваются изготовителем, как не влияющие на качество, функциональность и производительность Техники;

9. Потускнение окрашенных поверхностей, порча металлизированных поверхностей, порча резины и пластмассы и ржавление с течением времени. Правила безопасности и эффективного использования изделия изложены в инструкции по эксплуатации. По истечении установленного срока службы изготовитель не несет ответственности за безопасность Техники. Производственный дефект определяется экспертной комиссией авторизованного сервисного центра. При оформлении настоящего Электронного гарантийного талона, покупателю направляется ссылка для верификации в Личном кабинете покупателя на сайте www.client.unisaw.ru. Настоящий Электронный гарантийный талон, оформленный на приобретенную Технику, доступен владельцу Техники на сайте www.client.unisaw.ru в личном кабинете, с возможностью распечатки. Настоящий Электронный гарантийный талон автоматически направляется покупателю на адрес электронной почты, если покупатель предоставил продавцу такой адрес для оформления настоящего талона. Использование приобретенной Техники ее владельцем признаётся акцептом условий настоящего договора присоединения (оферты) по дополнению и уточнению ответственности изготовителя (продавца) в отношении недостатков Техники (ст. 438 ГК РФ). Информация об авторизованных сервисных центрах на территории России, доступна на сайте www.client.unisaw.ru

EAC

Производитель:

Наименование - ZUCCHETTI Centro Sistemi S.p.A.4-15,
Адрес - Via Lungarno, 305/A
52028 -Terranuova B.ni (Ar) - Italy

Импортер:

ООО «Дистрибьюторский Центр ЮНИСОО»
141402, Россия, Московская область, г. Химки,
Ленинградское шоссе, владение 29Г

CAIMAN

Профессиональная садово-парковая техника
www.caiman.ru

Мы оставляем за собой право на изменение комплектации, технических характеристик и внешнего вида моделей без предварительного уведомления.

Гарантийные обязательства указаны в гарантийном талоне.

Назначенный срок хранения данной техники (продукции) не ограничен.

Срок службы с момента продажи изделия 10 лет.

Решение об изъятии из эксплуатации и о направлении техники (продукции) в ремонт принимается пользователем техники (продукции) в соответствии с предусмотренными в настоящем руководстве (инструкции) указаниями по использованию техники (продукции) и мерами по обеспечению безопасности, которые необходимо соблюдать при эксплуатации техники (продукции).

Утилизация данной техники производится по окончании срока службы в соответствии с нормами и правилами утилизации, установленными для данного вида техники на территории государства ее обращения.