

EV&GO

**MULTI
MATE**

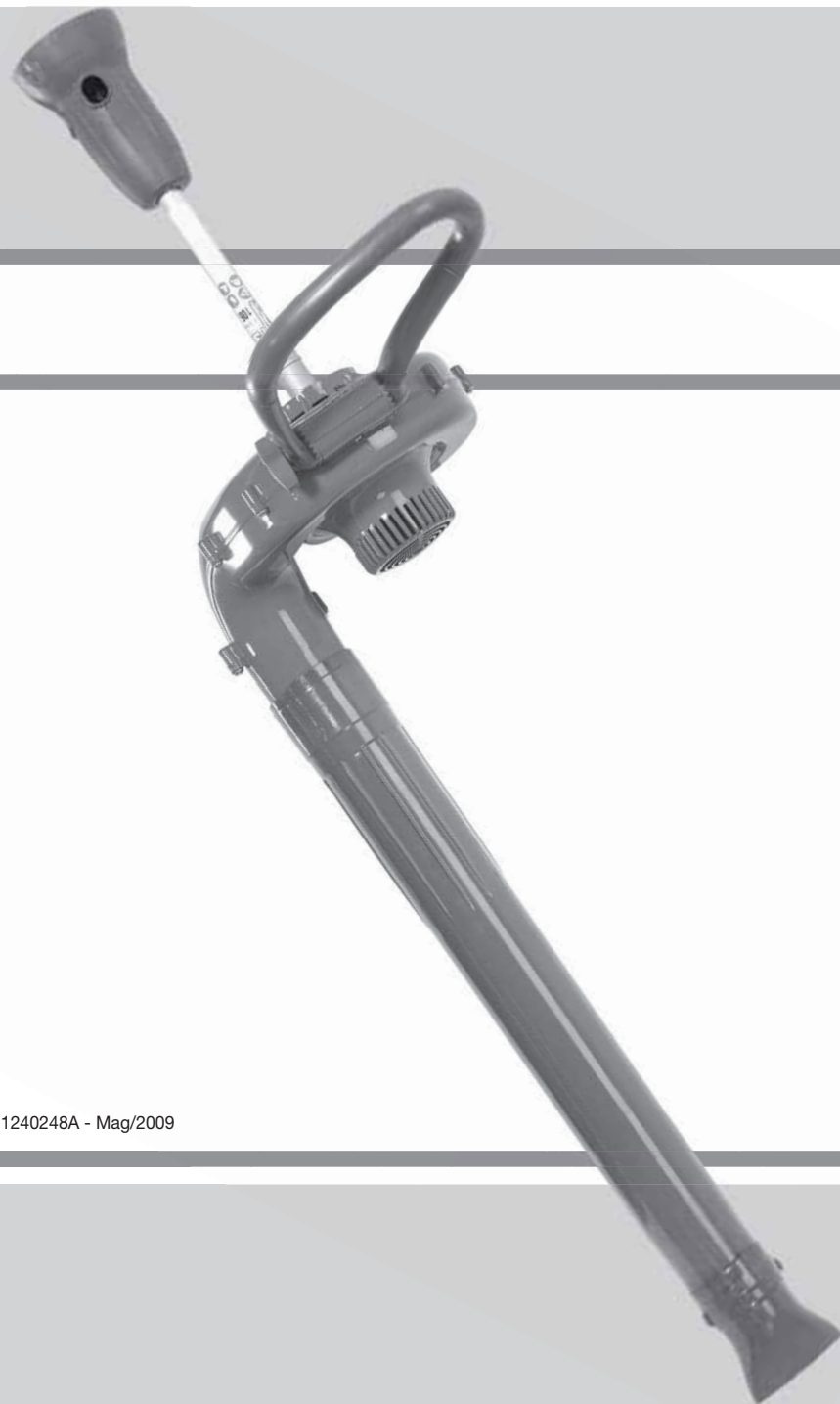

P MANUAL DE INSTRUÇÕES

GR ΕΓΧΕΙΡΙΔΙΟ ΧΡΗΣΗΣ ΚΑΙ ΣΥΝΤΗΡΗΣΗΣ

TR ÜFLYİCİ KULLANIM KILAVUZU

CZ NÁVOD K POUŽITÍ

**RUS
UK** РУКОВОДСТВО ПО ЭКСПЛУАТАЦИИ

PL INSTRUKCJA OBSŁUGI I KONSERWACJI

Pubbl. 8861240248A - Mag/2009

We care
Quality Ethics Environment
ISO 9001 - SA 8000 - ISO 14001



P

INTRODUÇÃO

Para um emprego correto de soprador e para evitar acidentes, não iniciar o trabalho sem ter lido este manual com a máxima atenção. Neste manual encontram-se as descrições de funcionamento dos diversos componentes e as instruções para o necessário controle e para a manutenção.

N.B. As descrições e as ilustrações contidas neste manual não se consideram rigorosamente obrigatórias. A Empresa reserva-se o direito de realizar modificações sem ter que atualizar cada vez este manual.

GR

ΕΙΣΑΓΩΓΗ

Για μια πιο σωστή χρήση του φυσητήρα, και για να αποφευχθούν ατυχήματα, μην εργαστείτε χωρίς πρώτα να διαβάσετε πολύ προσεκτικά το παρόν εγχειρίδιο. Στο παρόν εγχειρίδιο περιέχονται οι εξηγήσεις λειτουργίας των διαφορών εξαρτημάτων και οι οδηγίες για τους απαραίτητους ελεγχούς και την συντήρηση.

ΣΗΜΕΙΩΣΗ: Οι περιγραφές και οι εικόνες που περιέχονται στο παρόν εγχειρίδιο δεν είναι δεσμευτικές. Η εταιρεία διατηρεί το δικαίωμα να κάνει αλλαγές χωρίς να ενημερώνει το παρόν εγχειρίδιο.

TR

GİRİŞ

Üfleyici doğru kullanmak ve kazaları önlemek için nasıl çalıştığını ve bakımının nasıl yapıldığını öğreten kullanım kılavuzunun tamamını dikkatle okumadan cihazınızı çalıştırmayın.

NOT: Bu kılavuzda hangi çizimlerin ve teknik özelliklerin bulunması gerektiği her bir ülkenin kanunlarına göre değişebileceğinden, imalatçı firma tarafından kullanıcıya bildirilmeden değiştirilebilir.

CZ

ÚVOD

Nezačínajte práci, aniž si nejprve pečlivě přečtete tento návod k použití, předejdete tak nehodám a dozvíte se informace, jak správně používat zahradní fukar. Najdete zde vysvětlení, jak obsluhovat různé části stroje, a instrukce pro kontrolu a údržbu.

Pozn.: Ilustrace a specifikace, uvedené v tomto návodu, se mohou lišit podle požadavků jednotlivých zemí. Výrobce si vyhrazuje právo na provádění změn bez předchozího upozornění.

RUS UK

ВВЕДЕНИЕ

Для правильной эксплуатации воздуходувка и предотвращения несчастного случая перед началом работы прочтите внимательно это руководство. Здесь вы найдете инструкции по использованию различных частей, а также инструкции необходимых проверок и соответствующего технического обслуживания.

Примечание: Иллюстрации и детали могут меняться в зависимости от потребностей страны и без уведомления производителя.

PL

WPROWADZENIE

Przed przystąpieniem do eksploatacji dmuchawy, należy zapoznać się z treścią niniejszej instrukcji obsługi, a w szczególności z zasadami bezpieczeństwa.

W niniejszej instrukcji podano wyjaśnienia dotyczące funkcjonowania różnych elementów i wskazówki dotyczące koniecznych przeglądów i konserwacji.

UWAGA: Opisy oraz ilustracje zawarte w niniejszej instrukcji nie zawsze dokładnie odzwierciedlają stan faktyczny. Producent zastrzega sobie prawo wnoszenia zmian i nie zobowiązuje się do każdorazowej aktualizacji instrukcji.



ATENÇÃO!!!



RISCO DE PREJUÍZO AUDITIVO

NAS NORMAIS CONDIÇÕES DE UTILIZAÇÃO, ESTA MÁQUINA PODE COMPORTAR PARA O OPERADOR ENCARGADO UM NÍVEL DE EXPOSIÇÃO PESSOAL DIÁRIA AO RUIDO IGUAL OU SUPERIOR A

85 dB(A)



POZOR!!!



NEBEZPEČÍ POŠKOZENÍ SLUCHU

PŘI NORMÁLNÍM POUŽÍVÁNÍ SE ' OBSLUHA TOHOTO PŘÍSTROJE VYSTAVUJE DENNÍ HLADINĚ HLUKU ROVNAJÍCÍ SE NEBO VĚTŠÍ NEŽ

85 dB(A)



ΠΡΟΣΟΧΗ!!!



ΚΙΝΔΥΝΟΣ ΑΚΟΥΣΤΙΚΗΣ ΒΛΑΒΗΣ

ΣΕ ΚΑΝΟΝΙΚΕΣ ΣΥΝΘΗΚΕΣ ΧΡΗΣΗΣ ΑΥΤΟ ΤΟ ΜΗΧΑΝΗΜΑ ΜΠΟΡΕΙ ΝΑ ΠΡΟΚΑΛΕΣΕΙ, ΓΙΑ ΤΟΝ ΧΕΙΡΙΣΤΗ, ΕΝΑ ΠΟΣΟΣΤΟ ΗΜΕΡΗΣΙΑΣ ΠΡΟΣΩΠΙΚΗΣ ΕΚΘΕΣΗΣ ΣΤΟΝ ΘΟΡΥΒΟ ΙΣΗ Η ΑΝΩΤΕΡΗ ΤΗΣ.

85 dB(A)



ОСТОРОЖНО!!!



РИСК ПОВРЕЖДЕНИЯ СЛУХА

ПРИ НОРМАЛЬНЫХ РАБОЧИХ УСЛОВИЯХ ПОЛЬЗОВАТЕЛЬ ЭТОЙ МАШИНЫ ЕЖЕДНЕВНО ПОДВЕРГАЕТСЯ ВОЗДЕЙСТВИЮ УРОВНЯ ШУМА, РАВНОМУ ИЛИ ПРЕВЫШАЮЩЕМУ

85 dB(A)



ΔΙΚΚΑΤ!!!



İŞİTME KAYBI RİSKİ

NORMAL ŞARTLARDA BU MOTORUN KULLANIMI SİRASINDA KULLANICI, GÜNLÜK

85 dB(A)

VE ÜSTÜNDE BİR GÜRÜLTÜYE MARUZ KALABİLİR



UWAGA!!!



ZAGROŻENIE USZKODZENIA SŁUCHU

W ZWYKŁYCH WARUNKACH UŻYTKOWANIA URZĄDZENIE TO POWODUJE NARAŻENIE OPERATORA NA DZIENNY POZIOM HAŁASU RÓWNY LUB WYŻSZY NIŻ

85 dB(A)

P ATENÇÃO!

Para poder ser utilizada, a aplicação “**Soprador MULTIMATE**” descrita neste manual deve ser acoplada única e exclusivamente à unidade motriz “**Power Unit MULTIMATE**”; cumpra rigorosamente os procedimentos de montagem indicados no capítulo MONTAGEM na pág. 48. Em todo o caso, antes de utilizar o **soprador** completo, leia atentamente este manual e o manual da unidade motriz.

CZ POZOR!

Nástavec “**Fukar MULTIMATE**” popsaný v tomto návodu se smí připojit pouze k motorové jednotce “**Power Unit MULTIMATE**”; pečlivě dodržujte postupy montáže popsané v kapitole MONTÁŽ na str. 49. Před použitím úplně sestaveného **fukaru** si vždy pozorně přečtěte tento návod a návod k motorové jednotce.

GR ΠΡΟΣΟΧΗ!

Για να είναι δυνατή η χρήση του, ο «**φουσητήρας MULTIMATE**» που περιγράφεται στο παρόν εγχειρίδιο πρέπει να συνδεθεί αποκλειστικά στην κινητήρια μονάδα «**Power Unit MULTIMATE**». Ακολουθήστε προσεκτικά τις διαδικασίες συναρμολόγησης που υπάρχουν στο κεφάλαιο «ΣΥΝΑΡΜΟΛΟΓΗΣΗ», σελίδα 48. Σε κάθε περίπτωση, πριν από τη χρήση του πλήρως συναρμολογημένου **φουσητήρα**, διαβάστε προσεκτικά το παρόν εγχειρίδιο και το εγχειρίδιο της κινητήριας μονάδας.

RUS UK ВНИМАНИЕ!

Для использования насадки “**Воздуходувка MULTIMATE**”, описанной в настоящем руководстве, она должна быть подсоединена исключительно к “**силовому агрегату MULTIMATE**”; тщательно следуйте процедурам монтажа, изложенным в разделе МОНТАЖ на стр. 49. В любом случае, перед использованием смонтированной **воздуходувки**, внимательно прочтите данное руководство и руководство на силовой агрегат.

TR UYARI!

Kullanılabilirliği için, bu kılavuzda açıklanan “**MULTIMATE Üfleyici**” uygulamasının, “**Power Unit MULTIMATE**” motor birimine tek olarak bağlanması gereklidir; MONTAJ bölümünde belirtilen montaj prosedürlerini tam olarak uygulayınız, bkz. syf. 48. Her halükarda, komple **üfleyiciyi** kullanmadan önce, bu kılavuzu ve motor birimi kılavuzunu dikkatlice okuyunuz.

PL UWAGA!

W celu użycia “**Dmuchawy MULTIMATE**” opisanej w niniejszej instrukcji obsługi trzeba ją podłączyć wyłącznie do modułu napędu “**Power Unit MULTIMATE**”; Należy przy tym skrupulatnie przestrzegać procedur montażu opisanych w rozdziale MONTAŻ na str. 49. W każdym przypadku przed użyciem **dmuchawy** należy uważnie przeczytać niniejszą instrukcję obsługi oraz instrukcję dołączoną do modułu napędu.

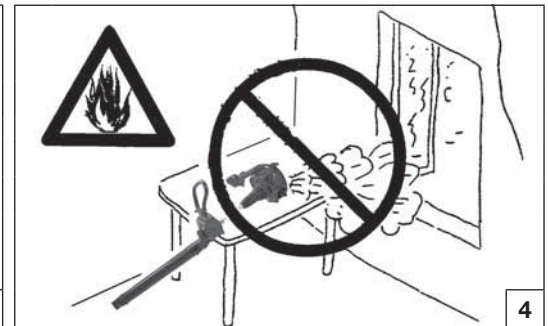
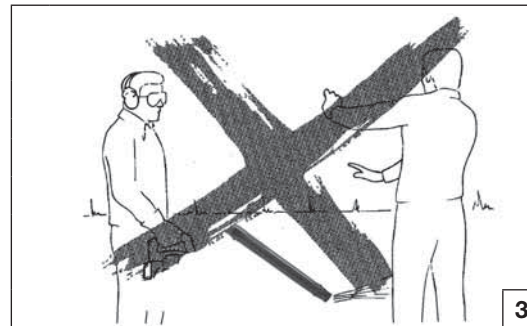
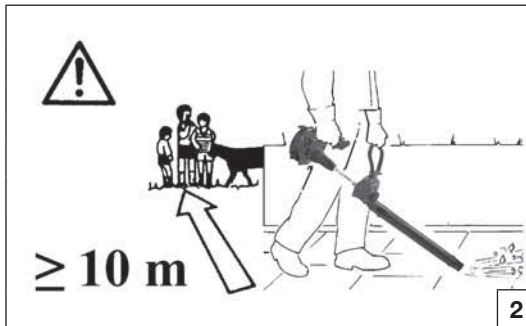

Português

NORMAS DE SEGURANÇA

⚠ ATENÇÃO – O soprador, se for bem utilizado, é um instrumento de trabalho rápido, cómodo e eficaz. Se for, no entanto, utilizado de forma incorrecta ou sem as devidas precauções poderá tornar-se um aparelho perigoso. Para que o seu trabalho se processe sempre de forma agradável e segura, respeite escrupulosamente as seguintes normas de segurança, bem como as que se apresentam ao longo de todo o manual.

1. O soprador deve ser utilizado apenas por pessoas adultas que estejam em boas condições físicas e que conheçam as normas de utilização.
2. Não utilize o soprador em caso de fadiga físico ou sob o efeito de álcool e drogas (Fig. 1). Tenha especial cuidado antes de períodos de descanso e no final do seu turno.
3. Coloque sempre luvas, óculos e tampões de protecção auricular. Não use lenços, pulseiras ou quaisquer outros adornos que possam ficar presos no impulsor.
4. Não permita a permanência de outras pessoas ou animais no raio de 10 metros do soprador durante o arranque e a utilização (Fig.2).
5. Respeite as prescrições de segurança transmitidas pelas respectivas associações da categoria.
6. Trabalhe sempre em posição estável e segura.
7. Planeie antecipadamente o seu trabalho com todo o cuidado. Não inicie a actividade se a área de trabalho não estiver desimpedida e se não existirem pontos de apoio sólidos para os pés.
8. Não dirija o jacto de ar para pessoas ou animais

(Fig. 3).

9. Não aspire objectos volumosos, passíveis de bloquear ou danificar o impulsor.
10. Utilize o soprador apenas em locais bem ventilados. Não o utilize em atmosferas explosivas, em ambientes fechados ou perto de substâncias inflamáveis (Fig. 4).
11. Verifique diariamente o soprador, certificando-se de que todos os dispositivos de segurança (e não só) se encontram em funcionamento.
12. Não trabalhe com um soprador danificado, mal reparado, mal instalado ou alterado arbitrariamente. Não retire, danifique nem inutilize nenhum dispositivo de segurança.
13. Conserve cuidadosamente o presente manual e consulte-o antes de qualquer utilização.
14. Siga sempre as nossas instruções relativas às operações de manutenção.
15. Nunca efectue sozinho operações ou reparações que não se enquadrem nos procedimentos normais de manutenção. Contacte apenas oficinas especializadas e autorizadas.
16. Não utilize o soprador antes de tomar totalmente conhecimento do modo específico de utilização do aparelho.
17. É proibido aplicar à tomada de força do soprador um impulsor que não seja o fornecido pelo fabricante. Não é consentido o uso de outros grupos, pois aumentam o risco de acidentes pessoais.
18. Se precisar de se desfazer do soprador, não o abandone no meio ambiente. Entregue-o ao Revendedor, que procederá à correcta eliminação do aparelho.
19. Entregue ou empreste o soprador apenas a pessoas com experiência e conhecedoras

do funcionamento e da correcta utilização do mesmo. Forneça também o manual com as instruções de utilização, o qual deve ser lido antes de se iniciar o trabalho.

20. Recomendamos que **nunca se ligue** a máquina **sem o impulsor**. Isto pode causar danos significativos nos componentes do motor e implicar a imediata anulação da garantia.
21. Não utilize o soprador perto de aparelhos eléctricos.
22. Não obstrua nem feche a tomada de entrada do ar do impulsor.
23. Não aproxime as mãos do impulsor nem proceda às operações de manutenção quando o motor estiver em funcionamento.
24. Não utilize carburante (mistura) nas operações de limpeza
25. Retire o tampão da vela de ignição sempre que efectuar operações de manutenção, limpeza ou reparação. Utilize as luvas para a limpeza da lâmina e do impulsor.
26. Não bata nem force as pás do impulsor; não trabalhe com o impulsor danificado.
27. Não monte o impulsor em outros motores ou transmissores de potência.
28. Conserve o soprador num local seco, afastado do solo e com o reservatório vazio.
29. Transporte o soprador com o motor desligado.

⚠ Com o motor em movimento, segure sempre com firmeza a pega dianteira com a mão esquerda e a trazeira com a mão direita (Fig. 5). Verifique que todas as partes do corpo fiquem distantes da panela de escape.

⚠ PERIGO DE QUEIMADURAS!

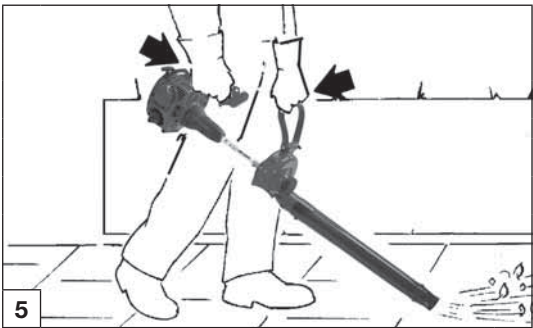

Ελληνικά

ΚΑΝΟΝΕΣ ΑΣΦΑΛΕΙΑΣ

⚠ ΠΡΟΣΟΧΗ - Ο φυσητήρας, εάν χρησιμοποιηθεί σωστά, είναι ένα γρήγορο, άνετο και αποτελεσματικό όργανο εργασίας. Εάν δεν χρησιμοποιηθεί σωστά ή χωρίς τα κατάλληλα μέτρα προφύλαξης, μπορεί να μετατραπεί σε επικίνδυνο εργαλείο. Για να είναι πάντα ευχάριστη και ασφαλής η εργασία σας, τηρείτε αυστηρά τους κανόνες ασφαλείας που ακολουθούν ή αναγράφονται στο εγχειρίδιο.

1. Ο φυσητήρας πρέπει να χρησιμοποιείται μόνον από ενήλικες, με καλή φυσική κατάσταση και εν γνώσει των κανόνων χρήσης.
2. Μην χρησιμοποιείτε το φυσητήρας γεωτρύπανο σε συνθήκες φυσικής εξάντλησης ή κάτω από την επιρροή αλκοκόλ ή ναρκωτικών (Εικ. 1). Απαιτείται ιδιαίτερη προσοχή πριν από τα διαλείμματα εργασίας, καθώς και κατά το τέλος της βάρδιας εργασίας.
3. Χρησιμοποιείτε πάντοτε γάντια, προστατευτικά γυαλιά και προστατευτικά της ακοής. Μη χρησιμοποιείτε κασκόλ, καδένες ή οτιδήποτε άλλο μπορεί να μπλέξει στη φτερωτή (βλέπε σελ. 42-43).
4. Κατά την έναρξη της λειτουργίας και τη χρήση του φυσητήρα τυχόν άτομα ή ζώα πρέπει να βρίσκονται σε απόσταση 10 μέτρων (εικ. 2).
5. Τηρείτε τους κανόνες πρόληψης των ατυχημάτων που εκδίδουν οι αρμόδιες οργανώσεις.
6. Εργάζεστε πάντα σε σταθερή και ασφαλή θέση.
7. Προγραμματίστε εκ των προτέρων την εργασία σας. Μην εκτελείτε εργασίες, εάν στην περιοχή εργασίας υπάρχουν εμπόδια ή εάν δεν υπάρχουν σταθερά σημεία στήριξης για τα πόδια.
8. Μην κατευθύνετε τη ροή του αέρα σε ανθρώπους ή ζώα (Εικ. 3).
9. Μην ρουφάτε ογκώδη αντικείμενα που μπορούν

να μπλοκάρουν ή να προκαλέσουν βλάβες στη φτερωτή.

10. Χρησιμοποιείτε το φυσητήρα μόνο σε καλά αεριζόμενους χώρους. Μην τον χρησιμοποιείτε σε εκρηκτική ατμόσφαιρα, σε κλειστούς χώρους ή κοντά σε εύφλεκτα υλικά (Εικ. 4).
11. Ελέγχετε καθημερινά το φυσητήρα για να βεβαιωθείτε ότι τα συστήματα ασφαλείας και όλα τα άλλα εξαρτήματα λειτουργούν κανονικά.
12. Μην εργάζεστε με το φυσητήρα σε κακή κατάσταση, πρόχειρα επισκευασμένο, μονταρισμένο ή τροποποιημένο. Μην αφαιρείτε, μην καταστρέφετε ή τροποποιείτε κανένα σύστημα ασφαλείας.
13. Φυλάξτε το παρόν εγχειρίδιο για να το συμβουλευέστε πριν από κάθε χρήση.
14. Ακολουθείτε πάντα τις οδηγίες μας για τη συντήρηση.
15. Μην εκτελείτε ποτέ μόνοι ενέργειες ή επισκευές εκτός της τακτικής συντήρησης. Απευθυνθείτε μόνο σε εξειδικευμένα και εξουσιοδοτημένα συνεργεία.
16. Μη χρησιμοποιείτε το φυσητήρα πριν ενημερωθείτε για τη χρήση του.
17. Απαγορεύεται η τοποθέτηση στην είσοδο ισχύος του φυσητήρα, φτερωτής διαφορετικής από αυτήν που διαθέτει ο κατασκευαστής. Δεν επιτρέπεται η χρήση άλλων συστημάτων γιατί αυξάνουν τον κίνδυνο ατυχήματος.
18. Σε περίπτωση που ο φυσητήρας πρέπει να τεθεί εκτός λειτουργίας, μην τον εγκαταλείπετε στο περιβάλλον, αλλά παραδώστε τον στην Αντιπροσωπεία που θα φροντίσει για τη διάθεσή του.
19. Παραδώστε ή δανείστε το φυσητήρα μόνο σε έμπειρα άτομα που γνωρίζουν τη λειτουργία και

τη σωστή χρήση του μηχανήματος. Παραδώστε και το εγχειρίδιο με τις οδηγίες χρήσης, για να το διαβάσουν πριν την έναρξη των εργασιών.

20. Συνιστάται να **μη βάζετε ποτέ εμπρός** το μηχανήμα **χωρίς τη φτερωτή**. Αυτό μπορεί να προκαλέσει σοβαρές βλάβες σε εξαρτήματα του κινητήρα και την άμεση έκπτωση της εγγύησης.
21. Μη χρησιμοποιείτε το φυσητήρα κοντά σε ηλεκτρικές συσκευές.
22. Μη φράζετε ή κλείνετε την είσοδο αέρα της φτερωτής.
23. Μην πλησιάζετε ποτέ τα χέρια στη φτερωτή και μην κάνετε συντήρηση με τον κινητήρα σε λειτουργία.
24. Μη χρησιμοποιείτε καύσιμο (μίγμα) για καθαρισμό
25. Αποσυνδέστε το καλώδιο από το μπουζί πριν από κάθε επέμβαση συντήρησης, καθαρισμού ή επισκευής. Χρησιμοποιείτε τα γάντια για τον καθαρισμό του μαχαιριού και της φτερωτής.
26. Αποφύγετε χτυπήματα και πιέσεις στα πτερύγια της φτερωτής. μην εργάζεστε αν η φτερωτή παρουσιάζει βλάβη.
27. Μην τοποθετείτε τη φτερωτή σε άλλους κινητήρες ή μεταδόσεις ισχύος.
28. Φυλάτε το φυσητήρα σε στεγνό χώρο, σε απόσταση από το έδαφος και με το ρεζερβουάρ άδειο.
29. Μεταφέρετε το φυσητήρα με τον κινητήρα σβηστό.

⚠ Με το μοτέρ εν κινήση, κρατάτε πάντα καλά την εμπροσθια λαβή με το αριστερό χέρι και την οπισθια με το δεξί (Εικ. 5). Βεβαιωθείτε ότι κανένα μέρος του σώματος δεν ακουμπα την εξατμηση.

⚠ ΚΙΝΔΥΝΟΣ ΕΓΚΑΥΜΑΤΩΝ!



1

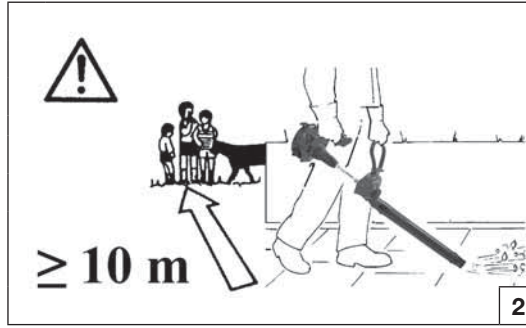

2

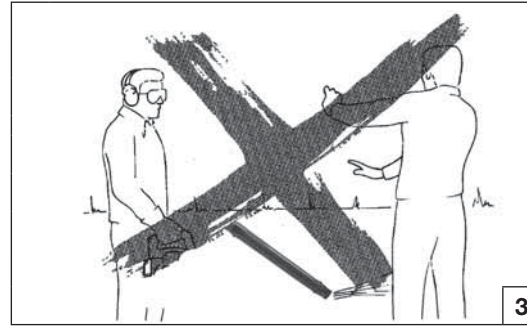

3

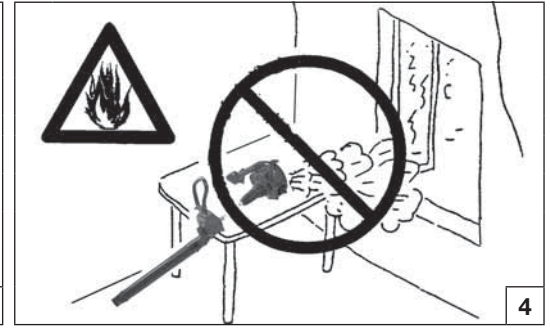

4

Türkçe

GÜVENLİK KURALLARI

⚠ DİKKAT – Üfleyici doğru kullanıldığında hızlı çalışan, rahat ve etkin bir araçtır; eğer doğru bir şekilde kullanılmazsa veya gerekli önlemler alınmazsa tehlikeli bir alete dönüşebilir. İşinizin daima zevkli ve güvenli olması için, burada aşağıda yer alan güvenlik kurallarına ve kılavuzda yer alan talimatlara uymaya özen gösteriniz.

1. Üfleyici yalnızca fiziksel sağlığı yerinde ve kullanım kurallarını bilen yetişkin kişiler tarafından kullanılmalıdır.
2. Fiziksel bir yorgunluk, alkol ve ilaç etkisinde olma gibi üfleyici deliciyi kullanmayınız (Şekil 1). Mesainizin sonlarındaki dinlenme dönemlerinden önce daha tedbirli olunuz.
3. Daima koruyucu eldiven, gözlük ve başlık kullanınız. Fular, bilezik veya döner bölüme takılabilecek diğer eşyalar takmayınız (bkz. sayfa 42-43).
4. Aletin çalıştırılması ve kullanımı sırasında diğer kişi ve hayvanların 10 metrelik yarıçap içerisinde durmalarına izin vermeyiniz (Şek. 2).
5. Bu alanda, ilgili derneklerce yayınlanmış kazalara karşı tedbir maddelerini inceleyiniz.
6. Daima sabit ve güvenli bir konumda çalışınız.
7. Çalışmanızı önceden dikkatlice planlayınız. Çalışma alanı boşaltılmamış ise ve ayaklarınız için sağlam dayanak noktaları yok ise çalışmaya başlamayınız.
8. Hava çıkışı kişilere veya hayvanlara doğru yönlentmeyiniz (Şekil 3).

9. Döner bölümü tıkayabilecek veya zarar verebilecek büyük parçaları emmeyiniz.
10. Üfleyiciyi yalnızca iyi havalandırılmış yerlerde kullanınız. Patlayıcı bir ortamda, kapalı ortamlarda veya patlayıcı maddelere yakın yerlerde kullanmayınız (Şekil 4).
11. Güvenlik ve diğer tüm aksamalarının çalışır durumda olduğunu temin etmek için üfleyiciyi her gün kontrol ediniz.
12. Hasar görmüş, hatalı tamir edilmiş, yanlış monte edilmiş veya kurallara uygun olmayarak değiştirilmiş bir üfleyiciyle çalışmayınız. Herhangi bir güvenlik aksamını çıkarmayınız, zarar vermeyiniz veya etkisiz kılmayınız.
13. Bu kılavuzu her kullanımdan önce başvurmak üzere saklayınız.
14. Bakım işlemleri için daima talimatlarımızı takip ediniz.
15. Normal bakım işlemleri dışında işlem ve tamirleri tek başınıza gerçekleştirmeyiniz. Yalnızca uzman ve yetkili servislere başvurunuz.
16. Özel kullanım şekli hakkında bilgilendenmeden üfleyiciyi kullanmayınız.
17. Üretici tarafından temin edilmemiş bir döner bölümün güç kullanarak üfleyiciye uygulanması yasaktır. Farklı uygulamaların kullanımı kaza riskini artırdığı için önerilmez.
18. Üfleyicinin servis dışı kalması gerektiği durumlarda açıkta bırakmayınız, doğru yerleşimi temin edecek Dağıtımçı_a teslim ediniz.
19. Üfleyiciyi yalnızca uzman kişilere ve makinenin işleyişini ve kullanımını iyi bilen kişilere veriniz

- ve kullanıdırınız. Aynı zamanda, kullanmaya başlamadan önce okumak üzere kullanım talimatlarını içeren k_lavuzu da temin ediniz.
20. Makineyi **döner bölüm olmadan** çalıştırmayınız **kesinlikle** önerilmemektedir. Bu, motora önemli ölçüde hasar verebilir ve garantinin anında geçersizleşmesine neden olur.
21. Üfleyiciyi elektrikli cihazların yakınında kullanmayınız.
22. Döner bölümün hava girişini bloke etmeyin veya tamamen kapamayınız.
23. Ellerinizi döner bölüme yaklaştırmayınız veya motor çalışır durumdayken bakım yapmayınız.
24. Temizlik işlemleri için yakıt (karışım) kullanmayınız.
25. Her bakım, temizlik veya tamir işleminde buji başlığını çıkarınız. Bıçağın ve döner bölümün temizliği için eldiven kullanınız.
26. Döner bölüme zarar vermeyiniz veya zorlamayınız; hasar görmüş bir döner bölümle çalışmayınız.
27. Döner bölümü başka motorların veya elektrik bağlantılarının üzerine monte etmeyin.
28. Üfleyiciyi kuru yerlerde, yerden yüksekte ve yakıt deposu boş olarak muhafaza ediniz.
29. Üfleyiciyi motor kapalıyken taşıyınız.

⚠ Motor çalışırken ön sapını sol elinizle, arka sapını da sağ elinizle sıkıca tutun (Şekil 5). Egzosa değmeyin.

⚠ YANMA TEHLİKESİ!

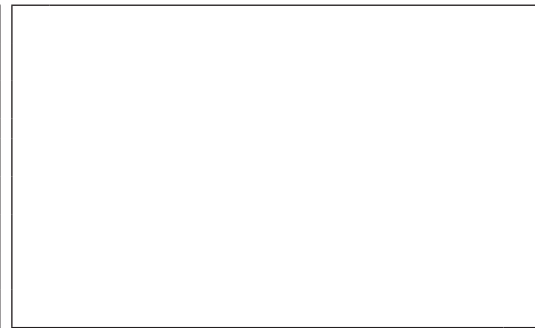
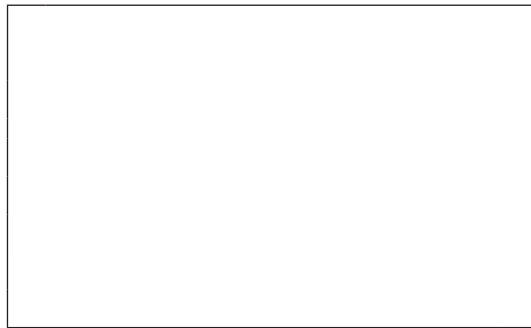
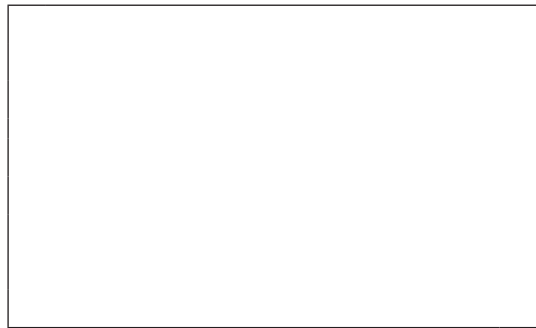
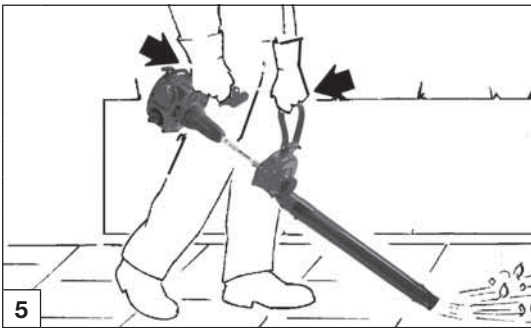

Česky

BEZPEČNOSTNÍ PŘEDPISY

⚠ UPOZORNĚNÍ - Zahradní fukar je při správném používání rychlý, pohodlný a účinný pomocník, ale při nesprávném a neopatrném užití by se mohl stát nebezpečným nástrojem. Chcete-li, aby Vaše práce byla vždy příjemná a bezpečná, přísně dodržujte bezpečnostní předpisy uvedené zde a dále v příručce. Tento přístroj je určen pouze k odfoukávání suchých a lehkých materiálů, jako např. listí, trávy, malých větviček a kousků papíru. Pro jiné účely není tento přístroj určen.

1. Zahradní fukar smí používat pouze dospělá osoba v dobré fyzické a psychické kondici, které se seznámily s návodem k použití.
2. Nepoužívejte fukar, pokud jste unaveni, pokud jste požili alkohol nebo omamné látky (obr. 1). Ještě opatrněji pracujte před pracovní přestávkou nebo ke konci pracovní směny. Nedovolte dětem, aby fukar používaly.
3. Při práci používejte vždy rukavice, ochranné brýle a chrániče sluchu. Nenoste šály, náramky nebo jiné předměty, které by mohly být zachyceny oběžným kolem (viz strana 42-43).
4. Při spuštění a chodu fukaru nesmějí stát další osoby ani zvířata v okruhu 10 m od fukaru (obr. 2).
5. Dodržujte bezpečnostní předpisy vydané pro zařízení této kategorie příslušnými institucemi.
6. Pracujte vždy ve stabilní a bezpečné poloze.
7. Práci si předem naplánujte. Nezačínejte práci, jestliže pracovní prostor není úplně prázdný a jestliže v něm nemáte pevné opěrné body pro nohy.

8. Proud vzduchu nesmí směřovat na osoby nebo zvířata (obr. 3).
9. Nevysávejte objemné předměty, které by mohly zablokovat nebo poškodit oběžné kolo turbíny.
10. Zahradní fukar používejte pouze na dobře větraných místech. Nepoužívejte jej ve výbušném prostředí, v uzavřených prostorách a v blízkosti hořlavých látek (obr. 4).
11. Denně fukar kontrolujte, zda jsou bezpečnostní a další zařízení funkční.
12. S poškozeným, špatně opraveným, špatně smontovaným nebo nevhodně upraveným fukarem nepracujte. Neodstraňujte, nepoškozujte ani nevyřazujte z provozu žádná bezpečnostní zařízení.
13. Pečlivě si tuto příručku uschovejte a před každým použitím si ji přečtěte.
14. Při údržbě se vždy řiďte našimi pokyny.
15. Nikdy sami neprovádějte úpravy nebo opravy, které překračují rámec běžné údržby. Vždy se obračtejte na specializované a autorizované dílny.
16. S fukarem pracujte jen v případě, že jste se jej naučili ovládat.
17. Použití jiného oběžného kola turbíny k pohonu fukaru místo kola dodaného výrobcem je zakázáno. Použití jiného příslušenství není dovoleno; mohlo by se tak zvýšit riziko úrazu.
18. V případě, že se rozhodnete fukar dále nepoužívat, nevyhazujte jej do domovního odpadu, ale odevzdejte jej svému prodejci, který se postará o správnou likvidaci.
19. Fukar půjčujte pouze zkušeným osobám, které

20. Fukar by se **nikdy neměl spouštět bez namontovaného oběžného kola**. Mohlo by dojít k závažnému poškození motoru a okamžitému propadnutí záruky.
21. Nikdy nepoužívejte fukar v blízkosti elektrických zařízení.
22. Neucpávejte a neuzavírejte sací hrdlo vzduchu rotoru.
23. K rotoru nepřibližujte ruce, neprovádějte údržbu při spuštění motoru.
24. K čištění nepoužívejte palivo (směs).
25. Při údržbě, čištění nebo opravě vždy odpojte kabelovou koncovku svíčky. Při čištění nože a oběžného kola turbíny používejte vždy rukavice.
26. Netlučte do lopatek oběžného kola, ani je násilím neohýbejte; s poškozeným oběžným kolem nepracujte.
27. Oběžné kolo nenasazujte na jiné motory nebo hnací zařízení.
28. Fukar ukládejte na suché místo, ne přímo na podlahu a s prázdnou nádržkou.
29. Při přepravě musí být motor fukaru vypnutý.

⚠ Pokud je fukar v chodu, držte přední rukojeť pevně levou rukou a zadní rukojeť pravou rukou (obr. 5). Zkontrolujte, zda jsou všechny části vašeho těla dostatečně daleko od tlumiče výfuku.

⚠ NEBEZPEČÍ POPÁLENÍ!

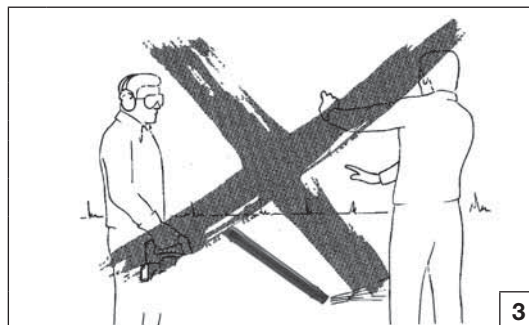
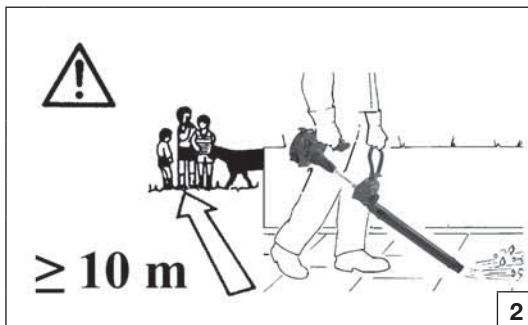

Русский

ПРАВИЛА БЕЗОПАСНОСТИ

⚠ ВНИМАНИЕ - Если ее правильно используете, воздуходувка позволяет Вам быстро, легко и эффективно выполнять работу; а если Вы не будете принимать необходимые меры предосторожности или будете использовать машину не по назначению, то могут создаться опасные ситуации. Для обеспечения приятных и безопасных условий работы строго соблюдайте ниже и дальше изложенные правила безопасности.

1. Воздуходувкой должны пользоваться исключительно взрослые, ознакомленные с правилами ее эксплуатации и в хорошем физическом состоянии.
2. Запрещается использовать воздуходувку лицам, находящимся в состоянии физического утомления или под воздействием алкоголя, наркотических или лекарственных средств (Рис. 1). Будьте особо внимательны во время перерывов в работе и в конце работы.
3. Всегда носите перчатки, защитные очки и наушники. Не носите шарфы, браслеты или другие предметы, которые могли бы зацепиться за крыльчатку (см. стр. 42-43).
4. Не позволяйте другим людям или животным находиться в радиусе 10 м от воздуходувки во время ее пуска и использования (Рис. 2).
5. Соблюдайте правила техники безопасности, изданные соответствующими отраслевыми объединениями.
6. Всегда работайте в устойчивом и надежном положении.
7. Заблаговременно планируйте работу. Не приступайте к работе на неосвобожденном рабочем участке, а также при отсутствии мест, которые могут служить прочной опорой для ног.
8. Не направляйте воздушную струю на людей или

животных (Рис. 3).

9. При использовании машины в виде аспиратора не отсасывайте крупные предметы, так как они могли бы заблокировать или повредить крыльчатку.
10. Используйте воздуходувку только в хорошо проветриваемых местах. Не используйте машину во взрывоопасных средах, в закрытых помещениях или вблизи от огнеопасных веществ (Рис. 4).
11. Ежедневно проверяйте работоспособность всех защитных и прочих устройств воздуходувки.
12. Не используйте воздуходувку, если она повреждена, неправильно отремонтирована, ошибочно собрана или произвольно изменена. Не снимайте, повреждайте или выводите из строя никакое защитное устройство.
13. Тщательно храните это руководство и справляйтесь в нем перед каждым использованием машины.
14. Всегда придерживайтесь приведенной в этом руководстве инструкции по техобслуживанию.
15. Производите самостоятельно только текущие ремонтные работы. Для остальных работ всегда обращайтесь к специализированному и уполномоченному мастерским.
16. Используйте воздуходувку только после внимательного изучения правил ее эксплуатации.
17. К отбору мощности воздуходувки допускается подсоединить только крыльчатку, входящую в комплект поставки. Кроме комплектующих принадлежностей, нельзя использовать другие устройства, так как это повысило бы опасность несчастных случаев.
18. В случае вывода из строя воздуходувки, не оставляйте ее в окружающей среде, а сдайте Вашему дилеру, который распорядится о ее надлежащем уничтожении.
19. Воздуходувку предоставляйте или давайте

взаимы только опытным людям, уже знакомым с машиной и правилами ее эксплуатации. Вместе с машиной поставляйте также это руководство, которое пользователь должен прочитать перед началом работы.

20. Рекомендуем **никогда не запускать машину без крыльчатки**. Это может привести к серьезным повреждениям составных частей двигателя, а также к немедленной отмене гарантии.
21. Не используйте воздуходувку вблизи от электрооборудования.
22. Не закупоривайте и не закрывайте воздухозаборник крыльчатки.
23. Не прикасайтесь к крыльчатке и не проводите ремонтные работы при работающем двигателем.
24. Не используйте топливо (топливную смесь) для очистки машины.
25. Перед проведением любой операции по техобслуживанию, чистке или ремонту снимите колпачок со свечи зажигания. При чистке ножа и крыльчатки всегда носите перчатки.
26. Не ударяйте по лопастям крыльчатки и не надавливайте на них. Не работайте с поврежденной крыльчаткой.
27. Не устанавливайте крыльчатку на другие двигатели или силовые передачи.
28. Храните воздуходувку в сухом месте, не прямо на земле и с пустым топливным баком.
29. Переносите воздуходувку при выключенном двигателе.

⚠ Когда цепная пила работает, следует твердо держать переднюю ручку левой рукой, а заднюю рукоятку правой рукой (Рис.5). Не допускайте соприкосновения с глушителем.

⚠ ОПАСНОСТЬ ПОЛУЧЕНИЯ ОЖОГА!

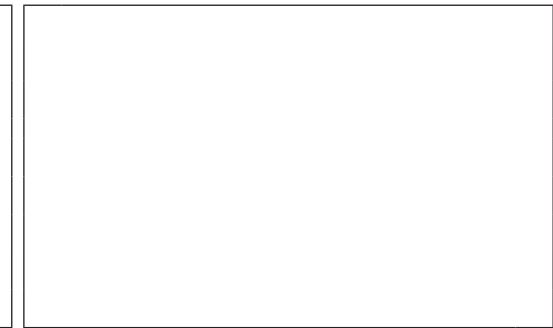
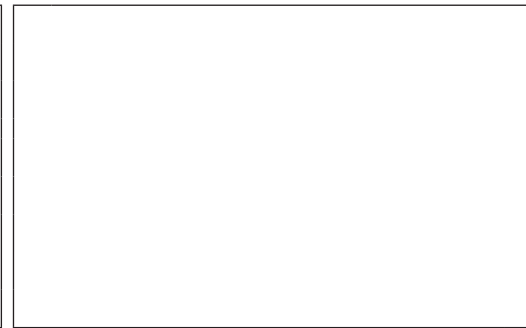
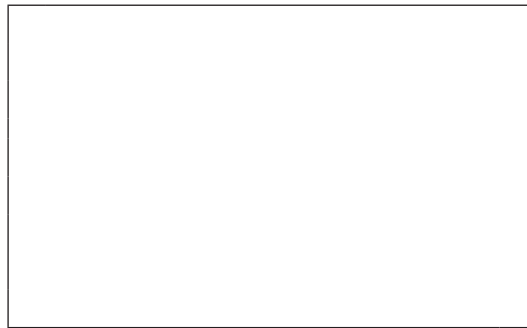
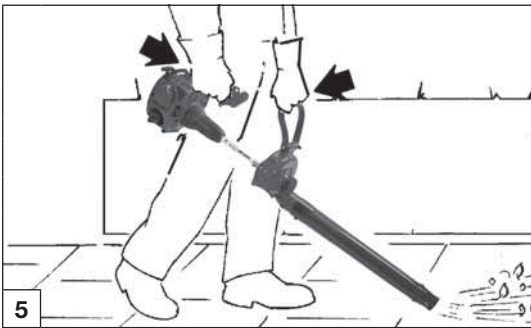

Polski

ZASADY BEZPIECZEŃSTWA

⚠ UWAGA - Prawidłowo użytkowana dmuchawa jest szybkim, wygodnym i efektywnym narzędziem pracy; używana w sposób nieprawidłowy lub bez wymaganych środków ostrożności może stać się urządzeniem niebezpiecznym. Aby praca przy użyciu dmuchawy była zawsze przyjemna oraz bezpieczna, należy skrupulatnie przestrzegać zasad bezpieczeństwa podanych poniżej oraz w dalszej części instrukcji obsługi.

1. Dmuchawa może być używany wyłącznie przez osoby dorosłe będące w dobrej kondycji fizycznej i znające zasady jego obsługi.
2. Nie używać dmuchawy, gdy odczuwa się zmęczenie fizyczne albo, gdy jest się pod wpływem alkoholu lub narkotyków (Rys. 1). Szczególną ostrożność zachować należy przed przerwami i końcem zmiany pracy.
3. Zawsze zakładać rękawice, okulary ochronne oraz osłony na uszy. Nie zakładać szalików, bransoletek lub innych rzeczy, które mogłyby zostać wciągnięte przez wirnik (Patrz str. 42-43).
4. Nie pozwalać, aby podczas rozruchu i użytkowania dmuchawy w promieniu 10 metrów od urządzenia przebywały inne osoby lub zwierzęta (Rys.2).
5. Przestrzegać przepisów BHP określonych przez stowarzyszenia branżowe.
6. Zawsze pracować zachowując stabilną i bezpieczną pozycję.
7. Planować pracę z wyprzedzeniem. Nie rozpoczynać pracy, jeżeli strefa pracy nie jest wolna od przeszkód i jeżeli brakuje punktów oparcia dla stóp.
8. Nie kierować strumienia powietrza w stronę osób ani zwierząt (Rys. 3).
9. Nie zasysać dużych przedmiotów, które mogą zablokować lub uszkodzić wirnik.

10. Stosować dmuchawę jedynie w miejscach o dobrej wentylacji. Nie używać dmuchawy w atmosferze wybuchowej, w środowisku zamkniętym lub w pobliżu materiałów łatwopalnych (Rys. 4).
11. Codziennie kontrolować dmuchawę, aby upewnić się, czy wszystkie urządzenia zabezpieczające i inne są sprawne.
12. Nie używać uszkodzonej dmuchawy, dmuchawy niewłaściwie naprawionej, zamontowanej lub zmodyfikowanej przez osoby nieposiadające odpowiednich kwalifikacji. Nie zdejmować, nie uszkadzać, nie wyłączać żadnego urządzenia zabezpieczającego.
13. Przechowywać niniejszą instrukcję w odpowiednich warunkach i korzystać z niej przed każdym użyciem urządzenia.
14. Postępować zawsze zgodnie z naszymi instrukcjami dotyczącymi konserwacji.
15. Nie należy nigdy wykonywać samemu czynności lub napraw niewchodzących w zakres zwykłej konserwacji. W takich wypadkach należy zwracać się wyłącznie do wyspecjalizowanego i autoryzowanego serwisu.
16. Nie używać dmuchawy bez odpowiedniego przeszkolenia w zakresie jej zastosowania.
17. Zabrania się wmontowywania na siłę w dmuchawę wirników innych niż dostarczone przez producenta. Inne zastosowania są wykluczone, ponieważ zwiększają niebezpieczeństwo wypadków.
18. W przypadku konieczności złomowania dmuchawy, należy oddać ją do sprzedawcy, który podejmie odpowiednie kroki.
19. Dmuchawę udostępniać lub pożyczać wyłącznie osobom z doświadczeniem, znającym zasady działania i prawidłowej obsługi urządzenia. Dostarczyć im wraz z urządzeniem instrukcję obsługi, którą powinni przeczytać przed

- przystąpieniem do pracy.
20. Zaleca się, aby urządzenie nigdy nie było włączane bez wirnika. Może to powodować poważne uszkodzenia części silnika oraz doprowadzi do natychmiastowej utraty gwarancji.
21. Nigdy nie używać dmuchawy w pobliżu urządzeń elektrycznych.
22. Nie zasłaniać i nie zamykać otworów doprowadzających powietrze do wirnika.
23. Nie zbliżać rąk do wirnika. Nie przeprowadzać żadnych czynności konserwacyjnych, gdy silnik pracuje.
24. Nie używać paliwa (mieszanki) do czyszczenia.
25. Przed czynnościami konserwacyjnymi, czyszczeniem i naprawami należy usunąć nakrętkę świecy zapłonowej. Podczas czyszczenia noża i wirnika należy nosić rękawice.
26. Nie uderzać ani nie wciskać na siłę łopat wirnika; nie przystępować do pracy, gdy wirnik jest uszkodzony.
27. Nie montować wirnika na innych silnikach lub przekładniach mocy.
28. Przechowywać dmuchawę w suchym miejscu, ponad poziomem gruntu. Zbiornik powinien być opróżniony.
29. Przeniesienie i transport dmuchawy dozwolone są jedynie przy wyłączonym silniku.

⚠ Podczas pracy silnika zawsze mocno trzymać uchwyt przedni lewą ręką, a uchwyt tylny prawą ręką (Rys.5). Sprawdzić, czy wszystkie części ciała są oddalone od tłumika.

⚠ NIEBEZPIECZEŃSTWO POPARZENIA!



1



2



3

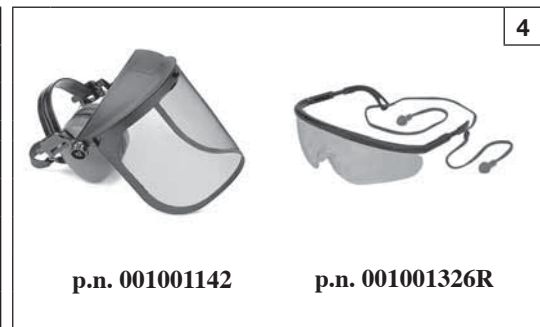

4

p.n. 001001142

p.n. 001001326R

Português	Ελληνικά	Türkçe
<p align="center">VESTUÁRIO DE SEGURANÇA</p>	<p align="center">ΠΡΟΣΤΑΤΕΥΤΙΚΗ ΕΝΔΥΜΑΣΙΑ ΑΣΦΑΛΕΙΑΣ</p>	<p align="center">KORUYUCU GÜVENLİK GIYSİ</p>
<p>Ao trabalhar com o soprador utilize sempre um vestuário de protecção homologado. A utilização do vestuário de segurança não elimina o perigo de acidentes mas reduz as suas consequências. O seu revendedor pode aconselhá-lo na escolha do vestuário adequado.</p> <p>O vestuário deve ser adequado e não deve atrapalhar o operador. Utilize sempre um vestuário de protecção aderente. O casaco (Fig. 1) e as calças com peitilho (Fig. 2) de protecção são ideais. Não utilize roupas, cachecóis, gravatas ou colares-que possam ficar presos nas moitas. Prenda os cabelos e os proteja com um lenço, boné, capacete, etc.</p> <p>Calce sapatos ou botas de segurança com sola de borracha e biqueira de aço (Fig. 3).</p> <p>Utilize óculos ou uma viseira de protecção (Fig. 4-5)!</p> <p>Utilize protecções contra o rumor; auriculares (Fig. 6) ou tampões. A utilização de tais meios requer mais atenção e cautela do operador pois diminui-se a percepção de sinais de perigo como gritos e alarmes. Retire sempre as protecções para os ouvidos assim que desligar o motor.</p> <p>Calce luvas (Fig. 7) que permitam absorver o máximo possível as vibrações.</p>	<p>Όταν εργάζεστε με το φουσητήρα πρέπει να χρησιμοποιείτε πάντοτε εγκεκριμένη προστατευτική ενδυμασία ασφαλείας. Η χρήση της προστατευτικής ενδυμασίας δεν καταργεί τους κινδύνους τραυματισμού αλλά περιορίζει τις συνέπειες σε περίπτωση ατυχήματος. Συμβουλευθείτε το κατάστημα της εμπιστοσύνης σας για την επιλογή της κατάλληλης ενδυμασίας.</p> <p>Η ενδυμασία πρέπει να είναι κατάλληλη και να μην εμποδίζει. Χρησιμοποιείτε εφαρμοστά προστατευτικά ενδύματα. Το τζάκετ (Εικ. 1) και η φόρμα προστασίας (Εικ. 2) παρέχουν τη βέλτιστη προστασία. Μη χρησιμοποιείτε ενδύματα, κασκόλ, γραβάτες ή κοσμήματα που μπορούν να μπερδευτούν στους θάμνους. Μαζέψτε τα μακριά και προστατέψτε τα (π.χ. με ένα φουλάρι, καπέλο, κράνος κλπ.).</p> <p>Χρησιμοποιείτε νποδήματα ασφαλείας με αντιολισθητικές σόλες και ασάλινο προστατευτικό δακτύλων (Εικ. 3).</p> <p>Χρησιμοποιείτε γυαλιά ή μάσκα προστασίας (Εικ. 4-5)!</p> <p>Χρησιμοποιείτε προστατευτικά ακοής όπως καλύμματα (Εικ. 6) ή ωτοασπίδες. Η χρήση μέσω προστασίας για την ακοή απαιτεί μεγαλύτερη προσοχή και σύνεση γιατί περιορίζει τη δυνατότητα να γίνουν αντιληπτά ηχητικά σήματα κινδύνου (φωνές, συναγερμοί κλπ). Αφαιρείτε τα προστατευτικά ακοής μόλις σβήνετε τον κινητήρα.</p> <p>Χρησιμοποιείτε γάντια (Εικ. 7) που επιτρέπουν τη μέγιστη απορρόφηση των κραδασμών.</p>	<p>Üfleyicini kullanırken gerekli emniyet açısından her zaman için koruyucu giysiler giyiniz. Koruyucu giysilerin kullanımı yaralanma riskini ortadan kaldırmaz, fakat bir kaza halinde yaralanmanın etkisini azaltırlar. Uygun koruyucu giysiler seçimi hakkında bilgi almak için satıcınız ile temasa geçiniz.</p> <p>Koruyucu giysi size uygun olmalı ve hareketinizi engellememelidir. Uygun koruyucu kıyafet giyiniz. Ceket (Şekil 1), önlük (Şekil 2), koruyucu dizlik aksesuarları idealdir. Hareketli aksamalara takılabilecek nitelikte elbiseler, eşarplar, boyun bağları veya kolyeler kullanmayınız. Saçlarınızı toplayınız ve korumaya alınız (örneğin, bir eşarp, başlık, bir kask vb. ile).</p> <p>Takviyeli, kaymayan ve burnu çelik takviyeli olan güvenlik ayakkabılarından giyiniz (Şekil 3).</p> <p>Koruyucu gözlük veya şapka siperi takınız (Şekil 4-5).</p> <p>Gürültü önleyic aparat takınız; örneğin kep (Şekil 6) veya susturucu aparatlar gibi. İşitme kaybını önleyici koruma aparatlarının kullanımı büyük bir dikkat ve titizlik gerektirir, çünkü akustik tehlike uyarı seslerini (ikaz sesi, alarmlar, v.s.) duyamayabilirsiniz. Motoru durdurduktan hemen sonra kulak koruyucularını çıkarınız.</p> <p>Titreşimi maksimum seviyede emen eldivenler (Şekil 7) kullanınız.</p>



p.n. 001000939A



p.n. 001000940A

5



p.n. 001000835

6



7

Česky

BEZPEČNOSTNÍ OCHRANNÝ ODĚV

Při práci s fukarem si vždy oblékejte homologovaný bezpečnostní ochranný oděv. Použití ochranného oděvu neodstraní nebezpečí úrazu, ale v případě nehody sníží její důsledky. Při výběru vhodného oděvu si nechte poradit svým prodejcem.

Oděv musí být vhodný k dané práci a přitom pohodlný. Noste ochranný přílehlavý oděv. **Ideálním pracovním oděvem je bunda (obr. 1), a pracovní kalhoty (obr. 2).** Nenoste oděvy, šály, kravaty nebo přívěsky, které by se mohly zachytit v křoví. Máte-li dlouhé vlasy, svažte si je a chraňte je např. šátkem, čepicí nebo helmou.

Noste ochranné boty nebo holínky vybavené protiskluzovou podrážkou a ocelovými špičkami (obr. 3).

Při práci používejte vždy ochranné brýle nebo hledí (obr. 4-5).

Noste ochranu proti hluku; např. sluchátka (obr. 6) nebo ušní ucpávky. Používání pomůcek k ochraně sluchu vyžaduje větší pozornost a opatrnost, protože pracovník hůře vnímá zvukové výstražné signály (křik, zvukové výstrahy apod.). Jakmile vypnete motor, vždy hned sejměte ochranu sluchu.

Noste rukavice (obr. 7), které co nejvíce pohlcují vibrace.

Русский

ЗАЩИТНАЯ ОДЕЖДА

При работе с воздуходувки всегда надевайте сертифицированную защитную одежду. Применение защитной одежды не устраняет риск получения травмы, но уменьшает возможные последствия несчастного случая. При выборе защитной одежды руководствуйтесь рекомендациями Вашего доверенного дилера.

Одежда должна быть удобной и не мешать при работе. Надевайте прилегающую к телу защитную от порезов одежду. **Защитные куртка (Рис. 1) и комбинезон (Рис. 2) являются идеальным решением.** Не надевайте платья, шарфы, галстуки или цепочки, которые могут зацепиться за ветки. Соберите в пучок длинные волосы и спрячьте их (например под платок, шапку, каску и т.д.).

Надевайте защитные ботинки или сапоги, имеющие противоскользящие подошвы и стальные наконечники (Рис. 3).

Всегда надевайте защитные очки или козырек (Рис. 4-5).

Используйте приспособления для защиты органов слуха, например, наушники (Рис. 6) или затычки. Применение приспособлений для защиты органов слуха требует особого внимания и осторожности, так как при этом ограничивается способность воспринимать звуковые сигналы об опасности (крики, сигналы предупреждения и т.д.). Всегда снимайте средства защиты слуха сразу же после остановки двигателя.

Надевайте перчатки (Рис. 7), обеспечивающие максимальное поглощение вибраций.

Polski

ODZIEŻ OCHRONNA

W czasie pracy z dmuchawy należy zawsze mieć na sobie odzież ochronną posiadającą odpowiednie atesty. Użycie odzieży ochronnej nie eliminuje ryzyka urazu, ale zmniejsza szkody w razie wypadku. W kwestii wyboru odpowiedniej odzieży ochronnej należy zwrócić się o radę do zaufanego sprzedawcy.

Odzież powinna być dopasowana i niekrępująca. Mieć na sobie odzież ściśle przylegającą. **Idealna byłaby kurtka (Rys. 1) oraz spodnie robocze (Rys. 2).** Nie nosić ubrań, szalików, krawatów lub bizuterii, które mogłyby zaplątać się w krzaki. Długie włosy należy spiąć i zabezpieczyć (na przykład chustą beretem, kaskiem itd.).

Założyć buty ochronne zaopatrzone w przeciwpoślizgowe oraz stalowe czubki (Rys. 3).

Zakładać okulary lub osłonę ochronną (Rys. 4-5).

Stosować środki ochrony przed hałasem; na przykład słuchawki (Rys. 6) lub zatycki do uszu. Używanie środków ochrony słuchu wymaga dużej uwagi i ostrożności, ponieważ powoduje to ograniczenie możliwości usłyszenia sygnałów dźwiękowych ostrzegających przed niebezpieczeństwem (krzyk, alarm itp.). Zaraz po zatrzymaniu silnika należy zdjąć nauszniaki chroniące słuch.

Zakładać rękawice (Rys. 7), które zapewniają maksymalną absorpcję drgań.

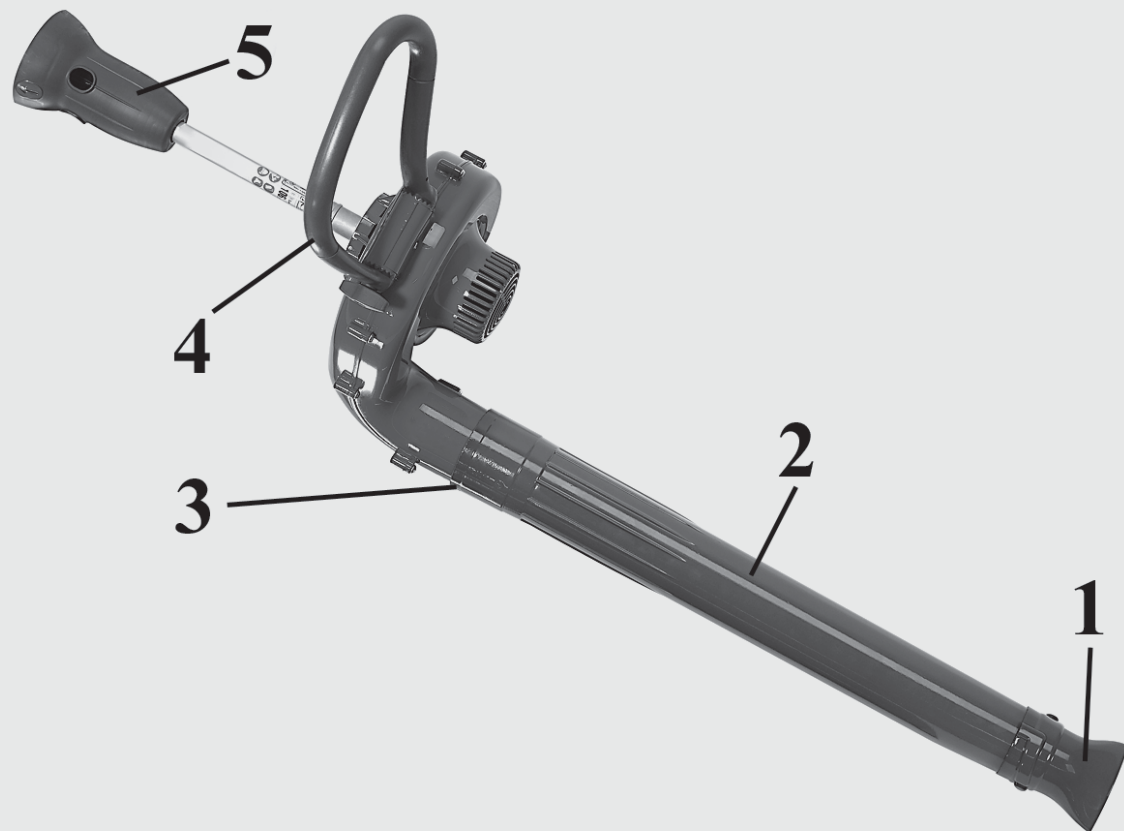

P COMPONENTES DO SOPRADOR

- 1 - Bico
- 2 - Tubo do soprador
- 3 - Parafuso de bloqueio do tubo
- 4 - Punho
- 5 - Engate rápido

GR ΕΞΑΡΤΗΜΑΤΑ ΤΟΥ ΦΥΣΗΤΗΡΑ

- 1 - Στόμιο
- 2 - Σωλήνας φυσητήρα
- 3 - Βίδα ασφάλισης σωλήνα
- 4 - Λαβή
- 5 - Διάταξη ταχείας σύζευξης

TR ÜFLEYİCİNİN PARÇALARI

- 1 - Boru ağzı (ağızlık)
- 2 - Üfleyici borusu
- 3 - Boru sabitleme vidası
- 4 - Sap
- 5 - Hızlı takma kancası

CZ SOUČÁSTI FUKARU

- 1 - Tryska
- 2 - Foukací trubka
- 3 - Šroub k uchycení trubky
- 4 - Držadlo
- 5 - Rychlospojka

RUS СОСТАВНЫЕ ЧАСТИ ВОЗДУХОДУВКИ

- UK** 1 - Сопловая насадка
- 2 - Нагнетательная труба
- 3 - Винт крепления трубки
- 4 - Ручка
- 5 - Быстродействующее соединение

PL BUDOWA DMUCHAWY

- 1 - Dysza
- 2 - Rura dmuchawy
- 3 - Śruby blokujące rurę
- 4 - Uchwyt
- 5 - Szybkozłącze

P EXPLICAÇÃO DE SIMBOLOS E ADVERTÊNCIAS DE SEGURANÇA

GR ΕΡΜΗΝΕΙΑ ΣΥΜΒΟΛΩΝ ΚΑΙ ΚΑΝΟΝΕΣ ΑΣΦΑΛΕΙΑΣ

TR SEMBOLLER VE İKAZ İŞARETLERİ

CZ VYSVĚTLENÍ SYMBOLŮ A BEZPEČNOSTNÍCH UPOZORNĚNÍ

RUS UK ОБЪЯСНЕНИЕ СИМВОЛОВ И МЕРЫ ПРЕДОСТОРОЖНОСТИ

PL ZNACZENIE SYMBOLI I OSTRZEŻENIE PRZED ZAGROŻENIAMI



- **ATENÇÃO** – O soprador pode lançar objectos a alta velocidade que podem fazer ricochete e atingir o operador. Isto pode provocar danos graves nos olhos.
- **ΠΡΟΣΟΧΗ** - Ο φυσητήρας μπορεί να εκσφενδονίσει αντικείμενα με μεγάλη ταχύτητα, τα οποία μπορούν να εξοστρακιστούν και να χτυπήσουν το χειριστή. Το πλήγμα αυτό μπορεί να προκαλέσει σοβαρό τραυματισμό στα μάτια.
- **DIKKAT** - Püskürtücü büyük bir hızla nesnelere fırlatılabilir, bu durum operatöre zarar verebilir. Bu durum, gözlere ciddi zararlar verebilir.
- **POZOR** - Fúkar může velkou rychlostí odfouknout předměty, které se potom mohou odrazit a zasáhnout pracovníka. Tímto způsobem může dojít k vážnému poranění očí.
- **ВНИМАНИЕ** – Воздуходувка может отбрасывать предметы на большой скорости, и они могут рикошетом ударить по оператору. Это может привести к травмам глаз.
- **UWAGA** – Dmuchawa może wyrzucać z dużą prędkością przedmioty, które mogą się odbić i trafić w operatora. Może to spowodować poważne obrażenia oczu.



- Antes de utilizar a máquina, leia o manual de instruções.
- Διαβάστε το εγχειρίδιο χρήσης και συντηρησης πριν χρησιμοποιήσετε αυτό το μηχάνημα.
- Makinayı kullanmadan önce kullanım kılavuzunu okuyun.
- Před prvním použitím si pozorně přečtěte Návod k použití a údržbě tohoto stroje.
- Перед использованием этой машины прочтите руководство по эксплуатации и техобслуживанию.
- Przed przystąpieniem do użytkowania urządzenia należy dokładnie zapoznać się z instrukcją obsługi i konserwacji.



- Usar capacete, botas, macacão e protetor auricular.
- Φοράτε προστατευτικό κράνος, γυαλιά και ωτοασπίδες.
- Kask, gözlük ve kulaklık kullanın.
- Používejte ochrannou helmu, brýle a sluchátka.
- Носите каску, защитные очки и наушники.
- Założyć kask, okulary i słuchawki ochronne.



- Antes de desmontar a aplicação, desligue o motor.
- Πριν από την αποσυναρμολόγηση της συσκευής, σβήστε τον κινητήρα.
- Herhangi bir sökme işleminde önce motoru durdurunuz.
- Před odmontováním nástavce vždy zastavte motor.
- Перед тем как демонтировать воздуходувку, выключите двигатель.
- Przed przystąpieniem do demontażu narzędzia zatrzymać silnik.

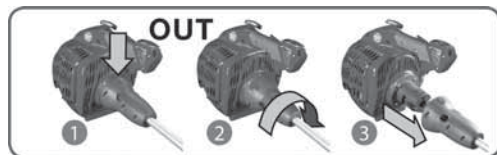

- Instruções para a montagem dos acessórios MULTIMATE no motor.
- Οδηγίες για την τοποθέτηση εξαρτημάτων MULTIMATE στον κινητήρα.
- Multimate aksesuarlarının motor üzerine montajı için talimatlar.
- Pokyny k montáži nástavců MULTIMATE k motoru.
- Указания по монтажу насадок MULTIMATE на двигатель.
- Instrukcja montażu akcesoriów MULTIMATE na silniku.



- O utilizador do soprador deve certificar-se de que não existem pessoas ou animais a uma distância inferior a 10 metros. Sempre que vários operadores estiverem a trabalhar na mesma área, devem manter uma distância de segurança superior a 10 metros um do outro.
- Ο χρήστης του φυσητήρα πρέπει να είναι βέβαιος ότι δεν υπάρχουν άνθρωποι ή ζώα σε ακτίνα 10 μέτρων. Κάθε φορά που εργάζονται περισσότερα άτομα ταυτόχρονα στην ίδια περιοχή, θα πρέπει να διατηρούν μεταξύ τους απόσταση ασφαλείας τουλάχιστον 10 μέτρων.
- Püskürtücüyü kullanırken, insanların veya hayvanların 10 metreden fazla yaklaşmasına izin vermemelisiniz. Fazla sayıda operatörün aynı çalışma ortamında çalışmaları halinde, bu operatörlerin arasında en az 10 metrelik bir mesafe olmalıdır.
- Při práci s fukarem musí být osoby a zvířata ve vzdálenosti nejméně 10 metrů. Pokud ve stejném prostoru pracuje více pracovníků, musí si mezi sebou udržovat bezpečnostní vzdálenost, která nesmí být menší než 10 metrů.
- Оператор воздуходувки должен удостовериться в отсутствии людей и животных в радиусе 10 метров от машины. Всякий раз, когда на одном участке работают несколько операторов, они должны находиться друг от друга на безопасной дистанции, которая не должна быть меньше 10 метров.
- Użytkownik dmuchawy musi się upewnić, że w promieniu 10 metrów nie znajdują się żadne osoby ani zwierzęta. Za każdym razem, gdy na tym samym obszarze pracuje kilku operatorów, obowiązkowe jest zachowanie pomiędzy nimi odległości bezpieczeństwa, która nie może wynosić mniej niż 10 metrów.

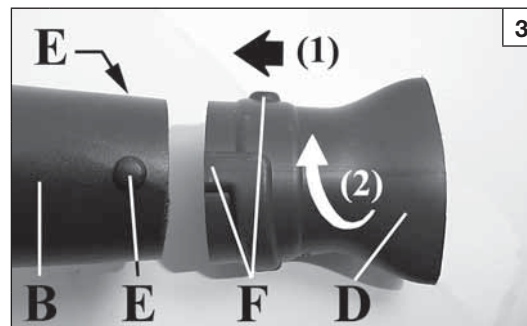
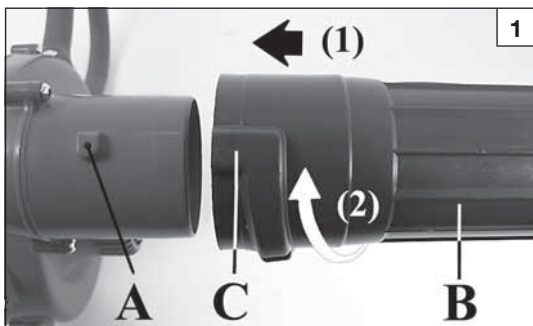

Português

Ελληνικά

Türkçe

MONTAGEM

ΕΥΝΑΡΜΟΛΟΓΗΣΗ

MONTAJ

Montagem dos tubos

⚠ ATENÇÃO – Quando montar o tubo e o bocal, o motor deve estar desligado e o interruptor na posição STOP.

1. Introduza o tubo do soprador (B, Fig. 1), encaixando o perno (A) do bico da espiral na estria (C) do tubo. Rode no sentido da seta (2). O tubo montado ficará como na Fig. 2. Fixe o tubo com o parafuso (G, Fig.2).

2. Introduza o bico (D, Fig. 3) no tubo (B), encaixando os dois pernos (E) do tubo soprador nas duas estrias (F) do bico. Rode no sentido da seta (2). O bico montado ficará como na Fig. 4.

MONTAGEM DO PUNHO

Monte o punho e fixe-o com o parafuso (A, Fig.5-6-7) e a porca (B). A posição do punho é regulável em função das necessidades do operador (Fig.8).

⚠ ATENÇÃO: Certifique-se de que todos os componentes do soprador estão bem ligados e os parafusos devidamente apertados.

Συναρμολόγηση σωλήνων

⚠ ΠΡΟΣΟΧΗ - Κατά την τοποθέτηση των σωλήνων και του στόμιου, ο κινητήρας πρέπει να είναι σβηστός και ο διακόπτης στη θέση STOP

1. Συνδέστε το σωλήνα του φουσητήρα (B, εικ. 1), εισάγοντας τον πείρο (A) του στόμιου της φτερωτής στην αυλάκωση (C) του σωλήνα. Περιστρέψτε προς την κατεύθυνση του βέλους (2). Ο σωλήνας, όταν συνδεθεί, πρέπει να είναι όπως φαίνεται στην εικ. 2. Στερεώστε το σωλήνα με τη βίδα (G, εικ. 2).

2. Συνδέστε το στόμιο (D, Εικ.3) στο σωλήνα (B), προσαρμόζοντας τους δύο πείρους (E) του σωλήνα φουσητήρα, στις δύο εγκοπές (F) του στόμιου. Γυρίστε προς την κατεύθυνση του βέλους (2). Το στόμιο τοποθετημένο έχει τη θέση της Εικ. 4.

ΣΥΝΑΡΜΟΛΟΓΗΣΗ ΛΑΒΗΣ

Τοποθετήστε τη λαβή και στερεώστε την με τη βίδα (A, εικ. 5-6-7) και το παξιμάδι (B). Η θέση της λαβής μπορεί να ρυθμιστεί ανάλογα με τις ανάγκες του χειριστή (εικ. 8).

⚠ ΠΡΟΣΟΧΗ: Βεβαιωθείτε ότι όλα τα εξαρτήματα του φουσητήρα έχουν συνδεθεί σωστά και ότι οι βίδες είναι καλά σφιγμένες.

Boruların montajı

⚠ DİKKAT - Borular ve uç takılı durumdayken, motor durdurulmuş ve anahtar da STOP pozisyonuna getirilmiş olmalıdır.

1. Üfleyici borusunu (B, Şekil 1), sarmal kabuk ağzındaki mili (A) borunun yivi (C) üzerine gelecek şekilde takınız. Ok yönünde (2) çeviriniz. Monte edilmiş boru Şekil 2'deki gibi olacaktır. Boruyu, vida ile sabitleyiniz (G, Şek. 2).

2. Boru ağzını (D, Şekil 3) boruya (B), üfleyici borusunun iki mili (E), boru ağzının iki yivi (F) üzerine gelecek şekilde takın. Ok yönünde (2) çevirin. Monte edilmiş boru ağzı Şekil 4'deki gibi olacaktır.

KULP MONTAJI

Kulpu takınız ve vida (A, Şek. 5-6-7) ile somunu (B) kullanarak sabitleyiniz. Kulpun pozisyonu, operatörün gereksinimlerine bağlı olarak hesaplanır (Şek. 8).

⚠ UYARI: kontrol edin ve vidaları iyice sıkıştırın.

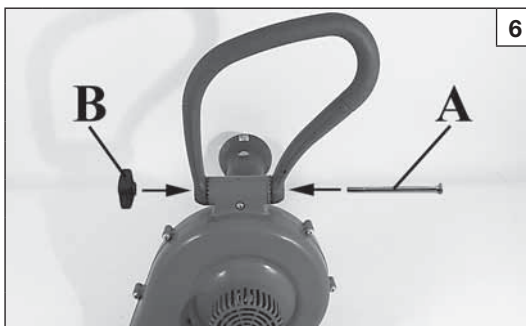
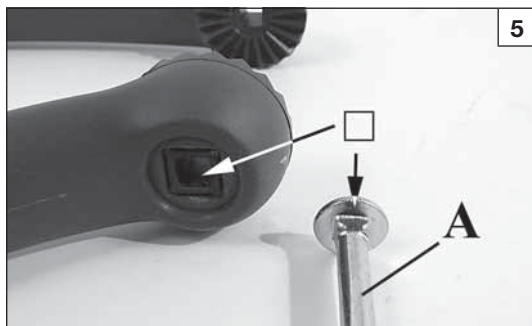

Česky

Русский

Polski

MONTÁŽ

СБОРКА

MONTAŻ

Montáž trubek

⚠ POZOR - Při montáži trubek a trysky musí být motor vypnutý a vypínač musí být v poloze STOP.

1. Foukací trubku (B, obr. 1) nasuňte tak, aby čep (A) objímky šneku zapadl do drážky (C) trubky. Otočte ve směru šipky (2). Nasazená trubka je zobrazena na obr. 2. Trubku zajistěte šroubem (G, obr. 2).
2. Na trubku (B) nasuňte trysku (D, obr. 3) tak, aby oba čepy (E) foukací trubky zapadly do dvou drážek (F) trysky. Otočte ve směru šipky (2). Nasazená tryska je zobrazena na obr. 4.

MONTÁŽ DRŽADLA

Nasadíte držadlo a přišroubujte jej pomocí šroubu (A, obr. 5-6-7) a křídlové matice (B). Polohu držadla je možné upravit podle požadavků pracovníka (obr. 8).

⚠ POZOR: Zkontrolujte , zda jsou všechny části fukaru dobře připojené a šrouby utažené.

Монтаж труб

⚠ ВНИМАНИЕ – Во время монтажа трубок и сопла двигатель должен быть выключен, а переключатель - установлен в положение STOP.

1. Наденьте нагнетательную трубу (B, рис. 1) на патрубок улитки так, чтобы выступ (A) патрубка вошел в соответствующий паз (C) трубки. Поверните трубку в направлении стрелки (2). На рис. 2 показана трубка в собранном виде. Закрепите трубку с помощью винта (G, Рис.2).
2. Наденьте сопловую насадку (D, рис. 3) на нагнетательную трубу (B) так, чтобы два выступа (E) трубы вошли в соответствующие канавки (F) насадки, а затем закрутите насадку в сторону стрелки (2). На рис. 4 показывается сопловая насадка в собранном виде.

МОНТАЖ РУКОЯТКИ

Установите рукоятку и закрепите ее с помощью винта (A, Рис.5-6-7) и гайки (B). Положение рукоятки можно регулировать в зависимости от требований оператора (Рис. 8).

⚠ ВНИМАНИЕ: Удостоверьтесь в том, что все элементы воздуходувки должным образом соединены между собой и все винты плотно затянуты.

Montaż rur

⚠ UWAGA - Podczas instalowania rur i dyszy silnik musi być wyłączony, a przełącznik musi się znajdować w położeniu STOP.

1. Podłączyć rurę dmuchawy (B, Rys.1), wsuwając czop (A) złączki rurowej spirali w rowek (C) rury. Obrócić rurę w kierunku wskazywanym przez strzałkę (2). Zamontowana rura będzie wyglądać tak, jak pokazano na rys.2. Przymocować rurę śrubą (G, Rys.2).
2. Zamocować dyszę (D, Rys. 3) na rurze (B) w taki sposób, aby dwie wypustki (E) rury dmuchawy weszły i zablokowały się w dwóch kanałach (F) dyszy. Obrócić zgodnie z strzałką(2). Prawidłowo zamontowana dysza jest pokazana na Rys. 4.

MONTAŻ RĘKOJEŚCI

Zamontować rękojeść i przymocować ją śrubą (A, Rys.5-6-7) i nakrętką (B). Pozycję rękojeści można wyregulować zgodnie z wymogami operatora (Rys.8).

⚠ UWAGA: Upewnić się, że wszystkie elementy dmuchawy są ze sobą prawidłowo połączone, a śruby są dokręcone.

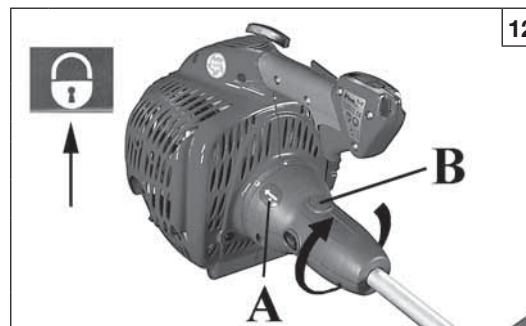
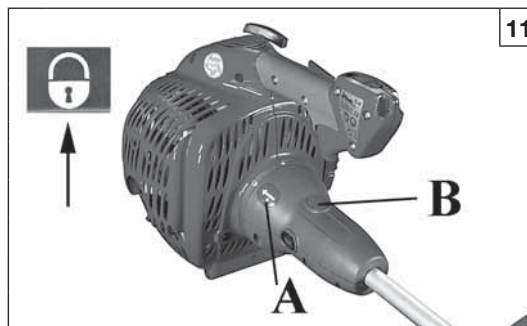
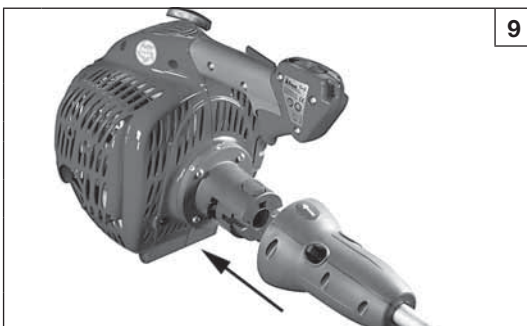

Português

Ελληνικά

Türkçe

MONTAGEM

ΕΥΝΑΡΜΟΛΟΓΗΣΗ

MONTAJ

⚠ CAUTELA - Quando acoplar os acessórios ao motor, certifique-se sempre do perfeito alinhamento da transmissão com o engate rápido do motor para facilitar a montagem.

MONTAGEM DO ACESSÓRIO NO MOTOR

- 1) Para acoplar o acessório ao motor (Fig.9), insira o engate rápido até fazer coincidir a seta (A, Fig.10) com o símbolo do “aloquete aberto”.
- 2) Rode, depois, para a esquerda (Fig.10) até fazer coincidir a seta (A) com o símbolo do “aloquete fechado” (Fig.11). A confirmação do engate é dada pelo botão de comando de engate rápido (B, Fig.11), que se insere automaticamente no respectivo lugar.

DESMONTAGEM DO ACESSÓRIO DO MOTOR (Fig.12)

Para desengatar o acessório do motor, accione o botão de comando de engate rápido (B) e, simultaneamente, rode para a esquerda até fazer coincidir a seta (A) com o símbolo do “aloquete aberto”.

⚠ ΠΡΟΣΟΧΗ - Όταν συνδέετε τον κινητήρα με τα εξαρτήματα, επιβεβαιώνετε πάντοτε τη σωστή ευθυγράμμιση του συστήματος κίνησης με τη διάταξη ταχείας σύζευξης του κινητήρα για να διευκολύνετε τη συναρμολόγηση.

ΣΥΝΑΡΜΟΛΟΓΗΣΗ ΕΞΑΡΤΗΜΑΤΟΣ ΣΤΟΝ ΚΙΝΗΤΗΡΑ

- 1) Για να συνδέσετε το εξάρτημα στον κινητήρα (Εικ. 9) εισάγετε τη διάταξη ταχείας σύζευξης μέχρι να συμπέσει το βέλος (A, Εικ.10) με το σύμβολο “ανοιχτή κλειδαριά”.
- 2) Γυρίστε το εξάρτημα αριστερόστροφα (Εικ. 10) μέχρι να συμπέσει το βέλος (A) με το σύμβολο “κλειστή κλειδαριά” (Εικ. 11). Η επιβεβαίωση της σύζευξης θα σας δοθεί από το πλήκτρο γρήγορου χειρισμού (B, Εικ.11), που θα μπει αυτόματα στη θέση του.

ΑΠΟΣΥΝΑΡΜΟΛΟΓΗΣΗ ΕΞΑΡΤΗΜΑΤΟΣ ΑΠΟ ΤΟΝ ΚΙΝΗΤΗΡΑ (Εικ.12)

Για να αποσυναρμολογήσετε το εξάρτημα από τον κινητήρα, πατήστε το πλήκτρο γρήγορου χειρισμού διάταξης σύζευξης (B) και ταυτόχρονα γυρίστε δεξιόστροφα το εξάρτημα, μέχρι το βέλος (A) να συμπέσει με το σύμβολο “ανοιχτή κλειδαριά”.

⚠ DİKKAT - Motoru aksesuarlara takarken, montaj işlemini kolaylaştırmak için transmisyon kayışının motorun hızlı takma kancası ile tam olarak hizalı olduğunu daima kontrol ediniz.

AKSESUARIN MOTORA TAKILMASI

- 1) Aksesuarı motora takmak için (Şek. 9), ok “açık kilit” sembolü ile (A, Şek. 10) karşılaşıncaya kadar hızlı takma kancasını geçiriniz.
- 2) Daha sonra ok (A), “kapalı kilit” sembolü (Şek.11) ile karşılaşıncaya kadar saatin tersi yönde (Şek. 10) çeviriniz. Takılma işleminin gerçekleştirildiği hızlı takma kancası kumanda tuşu (B, Şek.11) tarafından, yuvaya otomatik olarak girmek suretiyle onaylanacaktır.

AKSESUARIN MOTORDAN SÖKÜLMESİ (Şek. 12)

Aksesuarı motordan sökmek için, hızlı takma kancasını (B) hareket ettiriniz ve ok (A) “açık kilit” sembolü ile karşılaşıncaya kadar aynı anda saatin tersi yönde çeviriniz.

--	--	--	--

Česky	Русский	Polski
MONTÁŽ	СБОРКА	MONTAŻ
<p>⚠ POZOR - Když se spojuje motor s nástavcem, vždy zkontrolujte správné vyrovnaní převodu s rychlospojkou motoru, aby se usnadnila montáž.</p> <p>MONTÁŽ NÁSTAVCE NA MOTOR</p> <p>1) Pro spojení nástavce s motorem (obr. 9) zasuňte rychlospojku tak, až je šipka (A, obr. 10) na symbolu "otevřeného zámku".</p> <p>2) Pak otočte nástavcem proti směru hodinových ručiček (obr. 10), až je šipka (A) na symbolu "zavřeného zámku" (obr. 11). Provedené spojení je potvrzeno tlačítkem ovládání rychlospojky (B, obr. 11), které automaticky zapadne na své místo.</p> <p>DEMONTÁŽ NÁSTAVCE Z MOTORU (obr. 12)</p> <p>Pro odpojení nástavce od motoru stisknete tlačítko ovládání rychlospojky (B) a současně otočte rychlospojkou ve směru hodinových ručiček, až je šipka (A) na symbolu "otevřeného zámku".</p>	<p>⚠ ОСТОРОЖНО - Для упрощения монтажа, при соединении двигателя и приспособления, всегда проверяйте полностью ли выровнена трансмиссия и быстродействующее соединение двигателя.</p> <p>МОНТАЖ ПРИСПОСОБЛЕНИЯ НА ДВИГАТЕЛЬ</p> <p>1) Для соединения приспособления и двигателя (рис.9), вставьте быстродействующее соединение так, чтобы стрелка (A, рис.10) совпала бы с символом «открытый замок».</p> <p>2) Затем поверните его против часовой стрелки (рис.10), чтобы стрелка совпала бы с символом «закрытый замок» (рис.11). На успешное сцепление указывает кнопка управления быстродействующим соединением (B, рис.11), которая автоматически входит в соответствующее гнездо.</p> <p>ДЕМОНТАЖ ПРИСПОСОБЛЕНИЯ С ДВИГАТЕЛЯ (рис.12)</p> <p>Для снятия приспособления с двигателя, нажмите кнопку управления быстродействующим соединением (B) и вместе с этим поверните ее против часовой стрелки так, чтобы стрелка (A) совпала бы с символом «открытый замок».</p>	<p>⚠ OSTROŻNIE - Podczas montażu akcesoriów na silniku należy zawsze sprawdzić idealne wyrównanie napędu z szybkozłączem silnika, aby ułatwić montaż.</p> <p>MONTAŻ AKCESORIÓW NA SILNIKU</p> <p>1) Aby zamontować narzędzie na silniku (rys. 9), należy wsunąć szybkie złącze w taki sposób, aby strzałka (A, rys. 10) pokrywała się z symbolem „otwartej kłódki”.</p> <p>2) Następnie obracać je w kierunku przeciwnym do ruchu wskazówek zegara (Rys. 10), dopóki strzałka (A) nie pokryje się z symbolem „zamkniętej kłódki” (Rys.11). Jeżeli czynność ta została wykonana prawidłowo, przycisk do obsługi szybkozłącza (B, Rys.11) wsunie się automatycznie na miejsce.</p> <p>DEMONTAŻ AKCESORIÓW Z SILNIKA (Rys.12)</p> <p>Aby odłączyć narzędzie od silnika, należy wcisnąć przycisk szybkozłącza (B) i równocześnie obracać narzędzie w kierunku przeciwnym do ruchu wskazówek zegara, dopóki strzałka (A) nie pokryje się z symbolem „otwartej kłódki”.</p>

TÉCNICAS DE TRABALHO

ΤΕΧΝΙΚΕΣ ΕΡΓΑΣΙΑΣ

ÇALIŞMA TEKNİKLERİ

UTILIZAÇÃO E SEGURANÇA

⚠ ATENÇÃO – Use uma máscara de protecção quando utilizar o soprador em ambientes com muito pó.

⚠ ATENÇÃO – O soprador pode lançar objectos a alta velocidade, que podem fazer ricochete e atingir o operador. Isto pode provocar danos graves nos olhos. Use sempre protecções para os olhos.

⚠ ATENÇÃO – Agarre sempre o soprador com ambas as mãos quando o motor estiver a trabalhar. Mantenha os dedos firmemente à volta do punho do soprador.

- Mantenha o corpo afastado do soprador quando o motor estiver a trabalhar.
- Transporte sempre o soprador com o motor desligado. Durante o transporte num veículo, fixe adequadamente o soprador para evitar a viragem, a fuga de combustível ou outros danos.
- Antes de ligar o motor, certifique-se de que o soprador não está dirigido para ninguém.
- Desligue o motor antes de pousar o soprador. Não deixe o soprador a trabalhar sem vigilância.
- Utilize sempre o soprador em locais bem ventilados; não o utilize em atmosferas explosivas ou inflamáveis ou em ambientes fechados.

⚠ ATENÇÃO – Preste atenção ao risco de envenenamento por monóxido de carbono.

- Não utilize o soprador se estiver numa escada, numa árvore ou por cima de um tecto. Trabalhe sempre em posição estável e segura.
- Não trabalhe próximo de cabos eléctricos.
- Mantenha os punhos secos, limpos e sem óleo ou mistura de combustível.
- Mantenha-se de pé com o peso do seu corpo bem equilibrado em ambos os pés.
- Não se estique. Pode ser arrastado ou desequilibrar-se e perder o controlo do soprador.

PRECAUÇÕES PARA REDUZIR O RISCO DE VIBRAÇÕES

- O soprador está equipado com um sistema anti-vibratório (AV); não o altere nem modifique.
- Use luvas e mantenha as mãos quentes.
- Agarre sempre bem o punho, mas não o aperte constantemente e em demasia; faça intervalos frequentes. As precauções acima mencionadas não garantem que não venha a sofrer da doença dos dedos brancos ou da síndrome do canal cárpico. Por isso, os utilizadores habituais devem vigiar de perto o estado das suas mãos e dedos. Se aparecer algum dos sintomas acima mencionados, procure imediatamente um médico.

ΧΡΗΣΗ ΚΑΙ ΑΣΦΑΛΕΙΑ

⚠ ΠΡΟΣΟΧΗ - Κατά τη χρήση του φυσητήρα σε περιβάλλον με σκόνη χρησιμοποιείτε προστατευτική μάσκα.

⚠ ΠΡΟΣΟΧΗ - Κατά τη λειτουργία του φυσητήρα μπορεί να εκτοξευθούν αντικείμενα με υψηλή ταχύτητα, τα οποία μπορεί να εξοστρακιστούν και να χτυπήσουν το χειριστή. Στην περίπτωση αυτή, μπορεί να προκληθούν σοβαροί τραυματισμοί στα μάτια. Χρησιμοποιείτε πάντα προστατευτικά για τα μάτια.

⚠ ΠΡΟΣΟΧΗ - Κρατάτε πάντα το φυσητήρα με τα δύο χέρια όταν ο κινητήρας λειτουργεί. Τοποθετήστε τη λαβή του φυσητήρα ανάμεσα στους αντίχειρες και τα υπόλοιπα δάχτυλα και κρατήστε την σφιχτά.

- Κατά τη λειτουργία του κινητήρα τα μέρη του σώματος του χειριστή δεν πρέπει να έρχονται σε επαφή με το φυσητήρα.
- Μεταφέρετε πάντα το φυσητήρα με τον κινητήρα σβηστό. Κατά τη μεταφορά με όχημα, στερεώστε καλά το φυσητήρα, ώστε να αποφευχθεί τυχόν ανατροπή, διαρροή καυσίμου ή άλλη ζημιά.
- Πριν βάλετε μπροστά τον κινητήρα, βεβαιωθείτε ότι ο φυσητήρας δεν είναι στραμμένος προς κάποιο άτομο.
- Σβήνετε τον κινητήρα πριν τοποθετήσετε το φυσητήρα στο έδαφος. Μην αφήνετε το φυσητήρα χωρίς επίβλεψη κατά τη λειτουργία του κινητήρα.
- Χρησιμοποιείτε το φυσητήρα μόνο σε καλά αεριζόμενους χώρους. Μην τον χρησιμοποιείτε σε εκρήξιμο ή εύφλεκτο περιβάλλον ή σε κλειστούς χώρους.

⚠ ΠΡΟΣΟΧΗ - Υπάρχει κίνδυνος δηλητηρίασης από μονοξείδιο του άνθρακα.

- Μη χρησιμοποιείτε το φυσητήρα όταν βρίσκεστε πάνω σε σκάλα, δέντρο ή σκεπή. Η θέση εργασίας κατά τη χρήση του φυσητήρα πρέπει να είναι σταθερή και ασφαλής.
- Μην εκτελείτε εργασίες κοντά σε ηλεκτρικά καλώδια.
- Διατηρείτε τη λαβή καθαρή, στεγνή και χωρίς ίχνη λαδιού ή κηρού.
- Κατανέμετε ομοιόμορφα το βάρος σας και στα δύο πόδια.
- Μην τεντώνετε υπερβολικά τα χέρια και το σώμα σας. Υπάρχει κίνδυνος απώλειας της ισορροπίας σας και ελέγχου του φυσητήρα.

ΠΡΟΦΥΛΑΞΕΙΣ ΓΙΑ ΤΗ ΜΕΙΩΣΗ ΤΟΥ ΚΙΝΔΥΝΟΥ ΚΡΑΔΑΣΜΩΝ

- Ο φυσητήρας διαθέτει αντικραδασμικό σύστημα (AV). Μην εκτελείτε τροποποιήσεις στο σύστημα.
- Φοράτε γάντια για να διατηρούνται ζεστά τα χέρια σας.
- Κρατάτε σταθερά τη λαβή, χωρίς ωστόσο να τη σφίγγετε συνεχώς και υπερβολικά. Κάνετε συχνά διαλείμματα. Οι παραπάνω προφυλάξεις δεν διασφαλίζουν τη μη εμφάνιση συμπτωμάτων μουδιάσματος ή του συνδρόμου καρπιαίου σωλήνα. Για το λόγο αυτό, οι χειριστές που χρησιμοποιούν τη συσκευή αυτή για συνεχή και τακτικά διαστήματα συνιστάται να παρακολουθούν προσεκτικά την κατάσταση των χεριών και των δαχτύλων τους. Εάν εμφανιστούν τα παραπάνω συμπτώματα, απευθυνθείτε αμέσως σε γιατρό.

İŞLETİM VE GÜVENLİK

⚠ UYARI – Üfleyiciyi tozlu ortamlarda kullanırken bir koruma maskesi takınız.

⚠ UYARI – Üfleyici, nesnelere büyük bir hızla nesnelere fırlatabilir, bu durum operatöre zarar verebilir. Bu durum, gözlere ciddi zararlar verebilir. Her zaman göz koruyucuları kullanınız.

⚠ UYARI – Motor çalışırken, üfleyicinin üzerindeki sabit kulpu iki elinizle her zaman sıkıca tutunuz. Üfleyicinin sapını başparmaklarınız ve diğer parmaklarınızın arasında sıkıca tutunuz.

- Motor çalışırken, vücudunuzun tüm kısımlarını üfleyiciden uzak tutunuz.
- Üfleyiciyi daima motor durmuş halde taşıyınız. Bir aracın üzerinde hareket halindeyken, devrilerek yakıtın sızmasına veya başka hasarlar neden olmasını engellemek için üfleyiciyi uygun bir şekilde sabitleyiniz.
- Motoru çalıştırmadan önce, üfleyicinin insanlara doğru yönlendirilmediğinden emin olunuz.
- Üfleyiciyi yere indirmeden önce motoru kapatınız. Motor çalışır haldeyken üfleyiciyi denetimsiz bir şekilde bırakmayınız.
- Üfleyiciyi sadece iyi havalandırılan yerlerde kullanınız, fırça tipi kesiciyi patlayıcı veya yanıcı bir çevrede ya da kapalı ortamlarda çalıştırmayınız.

⚠ UYARI – Karbon monoksit zehirlenmesinden sakınınız.

- Üfleyiciyi, el merdiveni üzerinde, ağaç veya çatı üzerinde çalıştırmayınız. Daima sabit ve güvenli bir konumda çalışınız.
- Elektrik kabloları yakınında çalışmayınız.
- Cihazın kollarını kuru, temiz ve yağ veya yakıt karışımlarından arındırılmış olarak muhafaza ediniz.
- Ağırlığınızı, her iki ayağınız üzerinde tarafsızca dengeleyecek şekilde ayakta durunuz.
- Birbirinin etrafında dolandırmayınız. Dengenizi kaybedebilir ve üfleyicinin kontrolünü kaybedebilirsiniz.

TİTREŞİM RİSKİNİ AZALTMAK İÇİN ALINACAK ÖNLEMLER

- Üfleyici, anti-titreşim (AT) sistemiyle donatılmış şekilde temin edilmektedir; asla değiştirmeyiniz veya üzerinde değişiklik yapmayınız.
- Eldiven giyiniz ve ellerinizi sıcak tutunuz.
- Sabit kulpu her defasında destekleyiniz ancak, kolları/kulpları sabit ve haddinden fazla baskıyla zorlamayınız; sık sık ara veriniz. Yukarıda bahsedilen tüm önlemler, beyaz parmak hastalığına veya carpal tunnel sendromuna yakalanmayacağınızı garanti etmez. Bu nedenle, sürekli ve düzenli kullanıcılar, ellerinin ve parmaklarının kondisyonunu yakından takip etmelidirler. Yukarıdaki semptomlardan herhangi birisi görülürse, derhal bir tıbbi yardıma başvurunuz.

Česky	Русский	Polski
PRACOVNÍ METODY	ПРАВИЛА РАБОТЫ	TECHNIKI PRACY
<p>POUŽITÍ A BEZPEČNOST</p> <p>⚠ POZOR - Při práci v prašném prostředí vždy noste ochrannou masku.</p> <p>⚠ POZOR - Fukar může vymrštít vysokou rychlostí předměty, které se pak mohou odrazit a zasáhnout pracovníka. Tímto způsobem může dojít k vážnému poranění očí. Vždy proto noste ochranné brýle.</p> <p>⚠ POZOR - Jestliže je zapnutý motor, vždy držte fukar oběma rukama. Držadlo fukaru sevřete mezi palci a ostatními prsty.</p> <ul style="list-style-type: none"> Jestliže je zapnutý motor, držte se všemi částmi těla v dostatečné vzdálenosti od fukaru. Při přenášení musí být motor fukaru vždy vypnutý. Během přepravy ve vozidle připevněte vhodným způsobem fukar tak, aby se nepřevrhl, nevyteklo palivo nebo nedošlo k jinému poškození. Před spuštěním motoru zkontrolujte, zda není fukar namířený směrem k okolostojícím osobám. Před odložením fukaru vždy vypněte motor. Fukar se zapnutým motorem nikdy nenechávejte bez dozoru. Fukar používejte pouze v dobře větraném prostředí, nepoužívejte jej ve výbušném nebo hořlavém prostředí nebo v uzavřených prostorách. <p>⚠ POZOR - Hrozí nebezpečí otravy kyslíčným uhelnatým.</p> <ul style="list-style-type: none"> Nikdy nepoužívejte fukar na žebříku, stromě nebo na střeše. Pracujte vždy ve stabilní a bezpečné poloze. Nepracujte v blízkosti elektrických kabelů. Držadlo musí být vždy suché, čisté a beze stop oleje nebo palivové směsi. Stůjte s váhou rovnoměrně rozloženou na obě nohy. Nesnažte se dosáhnout příliš daleko. Mohli byste se někde zachytit, nebo ztratit rovnováhu a kontrolu nad fukarem. <p>OPATŘENÍ KE SNÍŽENÍ VIBRACÍ</p> <ul style="list-style-type: none"> Fukar je vybaven antivibračním systémem (AV); neupravujte jej, ani jej nijak neměňte. Noste rukavice a udržujte ruce v teple. Fukar vždy držte sice pevně, avšak nikoliv nadměrnou silou za držadlo; práci často přerušujte přestávkami. Ani všechny výše uvedené rady nejsou zárukou, že neonemocníte chorobou bílých prstů nebo syndromem karpálního tunelu. Ti, kdo s tímto nástrojem pracují trvale a pravidelně, musí proto pečlivě sledovat stav svých rukou i prstů. Pokud zjistí některý z výše uvedených příznaků, musí okamžitě vyhledat lékařskou pomoc. 	<p>ЭКСПЛУАТАЦИЯ И ТЕХНИКА БЕЗОПАСНОСТИ</p> <p>⚠ ВНИМАНИЕ! – Надевайте защитную маску (респиратор) при использовании воздуходувки на запыленных участках.</p> <p>⚠ ВНИМАНИЕ! – Воздуходувка может отбрасывать предметы на большой скорости, и они могут рикошетом ударить по оператору. Это может привести к травмам глаз. Всегда надевайте защитные очки.</p> <p>⚠ ВНИМАНИЕ! – При работающем двигателе всегда крепко держите воздуходувку обеими руками. Рукоятка воздуходувки должна быть плотно зажата между большими пальцами и остальными пальцами рук.</p> <ul style="list-style-type: none"> При работающем двигателе держите все части тела на расстоянии от воздуходувки. Всегда транспортируйте воздуходувку при выключенном двигателе. При транспортировке воздуходувки на каком-либо транспортном средстве всегда закрепляйте ее надлежащим образом во избежание ее опрокидывания, проливания топлива или другого ущерба. Перед запуском двигателя убедитесь в том, что воздуходувка не направлена на людей. Выключайте двигатель перед тем, как опускать воздуходувку на землю. Не оставляйте без присмотра воздуходувку с работающим двигателем. Используйте воздуходувку только в хорошо проветриваемых местах; не используйте ее во взрывоопасных или воспламеняемых средах и в закрытых помещениях. <p>⚠ ВНИМАНИЕ! – Помните об опасности отравления монооксидом углерода.</p> <ul style="list-style-type: none"> Не используйте воздуходувку, стоя на приставной лестнице, на дереве или на крыше. Всегда работайте, стоя в устойчивом и надежном положении. Не работайте рядом с электрическими проводами. Держите рукоятку машины в чистоте; она всегда должна быть сухой и не иметь следов масла или топливной смеси. Равномерно распределяйте свой вес на обе ноги. Не тянитесь слишком сильно. Вы можете запутаться или потерять равновесие и управление воздуходувкой. <p>МЕРЫ ПО ЗАЩИТЕ ОТ ВИБРАЦИЙ</p> <ul style="list-style-type: none"> Воздуходувка оснащена виброзащитной системой; не пытайтесь изменить ее конструкцию. Надевайте перчатки и держите руки в тепле. Всегда плотно держите рукоятку; однако, при этом не сжимайте ее с силой. часто делайте паузы. Вышеуказанные меры предосторожности не дают абсолютной гарантии против возникновения таких синдромов, как онемение или кистевой туннельный синдром. Поэтому, операторам, постоянно и регулярно использующим данную машину, рекомендуется регулярно и внимательно следить за состоянием своих рук и пальцев. При появлении одного из указанных выше синдромов немедленно обращайтесь к врачу. 	<p>OBSŁUGA I BEZPIECZEŃSTWO</p> <p>⚠ UWAGA - Podczas używania dmuchawy w zapyłonym otoczeniu należy nosić maskę ochronną.</p> <p>⚠ UWAGA - Dmuchawa może wyrzucać ciała obce z dużą prędkością - mogą się one odbić i trafić w operatora. Może to spowodować poważne obrażenia oczu. Podczas pracy należy zawsze nosić okulary ochronne.</p> <p>⚠ UWAGA - Gdy silnik jest uruchomiony, należy zawsze trzymać dmuchawę oburącz. Należy ścisnąć mocno rękojeść dmuchawy pomiędzy kciukami a pozostałymi palcami.</p> <ul style="list-style-type: none"> Gdy silnik jest włączony, należy trzymać części ciała z dala od dmuchawy. Dmuchawę można transportować tylko z wyłączonym silnikiem. Podczas transportu w pojeździe należy odpowiednio przymocować dmuchawę, aby nie dopuścić do jej wywrócenia, wycieku paliwa lub innych szkód. Przed uruchomieniem silnika upewnij się, że dmuchawa nie jest skierowana na ludzi. Wyłącz silnik przed odłożeniem/oparciem dmuchawy. Nie pozostawiaj nigdy bez nadzoru dmuchawy z włączonym silnikiem. Używać dmuchawy tylko w miejscach, w których zapewniona jest odpowiednia wentylacja; nie używać urządzenia w otoczeniu, w którym istnieje ryzyko wybuchu lub pożaru, bądź w pomieszczeniach zamkniętych. <p>⚠ UWAGA - Zachować ostrożność z uwagi na ryzyko zatrucia tlenkiem węgla.</p> <ul style="list-style-type: none"> Nie używać dmuchawy, stojąc na drabinie, na drzewie lub na dachu. Podczas pracy należy zawsze zachować stabilną i bezpieczną pozycję. Nie pracować w pobliżu przewodów elektrycznych. Utrzymywać rękojeść w czystości; ponadto musi ona być zawsze sucha i wolna od pozostałości oleju czy mieszanki paliwa. Należy rozłożyć ciężar ciała równomiernie na obu stopach. Nie wolno sięgać dmuchawą zbyt daleko. Mogłoby wtedy dojść do pochwycenia lub utraty równowagi i kontroli nad dmuchawą. <p>ŚRODKI OSTROŻNOŚCI ZMNIEJSZAJĄCE RYZYKO DRGAŃ</p> <ul style="list-style-type: none"> Dmuchawa wyposażona jest w system antywibracyjny (AV); nie należy go w żaden sposób naruszać lub modyfikować. Należy nosić rękawice i utrzymywać ciepło rąk. Trzymać zawsze solidnie za rękojeść, jednak nie ścisnąć jej ciągle i nie stosować nadmiernego nacisku; często robić przerwy. Wyżej wymienione środki ostrożności nie gwarantują całkowitej ochrony przed objawami drętwienia lub zespołem cieśni nadgarstka. Z tego powodu zaleca się operatorom obsługującym narzędzie w sposób ciągły uważne monitorowanie stanu własnych dłoni i palców. W razie

TÉCNICAS DE TRABALHO

ΤΕΧΝΙΚΕΣ ΕΡΓΑΣΙΑΣ

ÇALIŞMA TEKNİKLERİ

Instruções gerais de segurança

⚠ ATENÇÃO – Nesta secção são descritas as normas de segurança básicas relativas à utilização do soprador. Sempre que não tiver a certeza de como proceder numa determinada situação, contacte um técnico especializado. Contacte o seu revendedor ou uma oficina autorizada. Evite qualquer utilização que considere que esteja para além das suas capacidades.

REGRAS BÁSICAS DE SEGURANÇA

1. Olhe à sua volta:
- para se certificar de que não existem pessoas, animais ou qualquer outra coisa que possa afectar o seu controlo da máquina;
- para se certificar de que pessoas, animais ou objectos não entram em contacto com os fragmentos que possam ser projectados pelo soprador.

⚠ ATENÇÃO: Não utilize a máquina se não tiver a possibilidade de pedir socorro em caso de acidente.

2. Não utilize a máquina se estiver mau tempo, por ex. nevoeiro cerrado, chuva intensa, vento forte, frio intenso, etc. Trabalhar com mau tempo é cansativo e tem riscos acrescidos, tal como formação de gelo no terreno, etc.
3. Certifique-se de que pode deslocar-se e permanecer em segurança. Verifique se na zona à sua volta existem possíveis obstáculos (raízes, pedras, ramos, valas, etc.) no caso de ter de se deslocar rapidamente. Tenha um cuidado especial quando trabalhar em terrenos inclinados.
4. Desligue o motor antes de se deslocar para outra área.

PREPARAÇÃO PARA O TRABALHO

⚠ ATENÇÃO – Mantenha sempre o corpo do lado esquerdo do tubo. Nunca agarre o punho com as mãos cruzadas. Os canhotos também devem seguir estas instruções.

PREPARATIVOS PARA A UTILIZAÇÃO DO SOPRADOR

1. Utilize o soprador apenas em horários razoáveis, isto é, nem de manhã cedo nem à noite, quando poderia perturbar a vizinhança. Respeite os horários de silêncio estipulados pelas normas locais.
2. Utilize o soprador com a regulação mais baixa possível da válvula borboleta.
3. Verifique o estado da máquina antes de utilizá-la, especialmente da panela de escape, da entrada da aspiração e do filtro de ar.
4. Na presença de muito pó, vaporize ligeiramente a área de trabalho com um tubo ou use uma união para nebulizador se tiver água disponível.
5. Tenha atenção a crianças, animais domésticos, janelas ou automóveis abertos, e sobre os detritos em condições de segurança.
6. Use a extensão do bocal de modo que o fluxo de ar possa ser utilizado próximo do terreno.

ΓΕΝΙΚΕΣ ΟΔΗΓΙΕΣ ΧΕΙΡΙΣΜΟΥ

⚠ ΠΡΟΣΟΧΗ - Στην ενότητα αυτή περιγράφονται οι βασικές οδηγίες ασφαλείας για τη χρήση του φυσητήρα. Σε περίπτωση αμφιβολιών σχετικά με τη χρήση, απευθυνθείτε σε έναν ειδικό. Επικοινωνήστε με το κατάστημα αγοράς ή με το τοπικό εξουσιοδοτημένο συνεργείο. Αποφεύγετε την εκτέλεση εργασιών που υπερβαίνουν τις δυνατότητές σας.

ΒΑΣΙΚΕΣ ΟΔΗΓΙΕΣ ΑΣΦΑΛΕΙΑΣ

1. Ελέγξτε το χώρο εργασίας:
- για να βεβαιωθείτε ότι δεν υπάρχουν άλλα άτομα, ζώα ή αντικείμενα που μπορεί να παρεμποδίσουν τον έλεγχο της συσκευής,
- για να βεβαιωθείτε ότι δεν υπάρχουν άλλα άτομα, ζώα ή αντικείμενα που μπορεί να έρθουν σε επαφή με τα θραύσματα που εκτοξεύονται από το φυσητήρα.

⚠ ΠΡΟΣΟΧΗ: Μη χρησιμοποιείτε τη συσκευή εάν δεν υπάρχει δυνατότητα παροχής βοήθειας σε περίπτωση ατυχήματος.

2. Μη χρησιμοποιείτε τη συσκευή υπό αντίξοες καιρικές συνθήκες, για παράδειγμα, σε περίπτωση πυκνής ομίχλης, έντονης βροχής, ισχυρού ανέμου, ιδιαίτερα χαμηλών θερμοκρασιών, κλπ. Η χρήση στις συνθήκες αυτές είναι ιδιαίτερα κουραστική και συχνά ενέχει πρόσθετους κινδύνους, όπως είναι ο σχηματισμός πάγου, κλπ.
3. Βεβαιωθείτε ότι κινείστε και στέκεστε σταθερά και με ασφάλεια. Ελέγξτε εάν υπάρχουν εμπόδια στο χώρο εργασίας (ρίζες, πέτρες, κλαδιά, λακκούβες, κλπ.) σε περίπτωση που απαιτείται ξαφνική μετακίνηση. Κατά την εκτέλεση εργασιών σε κατηφορικό έδαφος απαιτείται ιδιαίτερη προσοχή.
4. Σβήνετε τον κινητήρα πριν μεταβείτε σε άλλο χώρο εργασίας.

ΠΡΟΕΤΟΙΜΑΣΙΑ ΓΙΑ ΤΗΝ ΕΡΓΑΣΙΑ

⚠ ΠΡΟΣΟΧΗ - Το σώμα σας πρέπει να βρίσκεται στα αριστερά του σωλήνα. Μη κρατάτε ποτέ τη συσκευή με σταυρωμένα τα χέρια. Οι οδηγίες αυτές ισχύουν και για τους αριστερόχειρες.

ΠΡΟΕΤΟΙΜΑΣΙΑ ΓΙΑ ΧΡΗΣΗ ΤΟΥ ΦΥΣΗΤΗΡΑ

1. Χρησιμοποιείτε το φυσητήρα σε λογικές ώρες, δηλ. όχι χωρίς το πρωί ή αργά το βράδυ, ώστε να μην ενοχλείτε τους γύρω σας. Τηρείτε τις ώρες κοινής ησυχίας που καθορίζονται από την τοπική νομοθεσία.
2. Χρησιμοποιείτε το φυσητήρα με τη χαμηλότερη δυνατή ρύθμιση της βαλβίδας με πεταλούδα.
3. Ελέγχετε την κατάσταση της συσκευής πριν από τη χρήση και ειδικά την εξάτμιση, την είσοδο αναρρόφησης και το φίλτρο αέρα.
4. Σε περιβάλλον με πολύ σκόνη, βρέξτε ελαφρώς το χώρο εργασίας με ένα λάστιχο ή χρησιμοποιήστε ένα εξάρτημα για ψεκάσμο, εφόσον διατίθεται παροχή νερού.
5. Απομακρύνετε τα απορρίμματα με ασφαλή τρόπο όταν υπάρχουν παιδιά, κατοικίδια ζώα, ανοικτά παράθυρα ή αυτοκίνητα.
6. Ανοιξτε πλήρως την προέκταση του ακροφυσίου, ώστε η ροή του αέρα να διοχετεύεται κοντά στο έδαφος.
7. Μετά τη χρήση, καθαρίστε το φυσητήρα και πετάξτε τα απορρίμματα στους κάδους απορριμμάτων.

GENEL ÇALIŞMA TALİMATLARI

⚠ UYARI – Bu bölümde, üfleyicinin kullanımıyla ilgili temel güvenlik kuralları anlatılmaktadır. Nasıl devam etmeniz gerektiğine karar veremediğiniz bir durumda karşılırsanız, konuyu bir uzmana danışmalısınız. Satıcınızla veya servis merkezinizle temasa geçiniz. Yatkın olmadığınız tüm kullanımlardan sakınınız.

TEMEL GÜVENLİK KURALLARI

1. Çevrenize dikkat ederek aşağıdaki hususlardan emin olunuz:
- İnsanların, hayvanların veya diğer nesnelere cihaz kontrolünüzü etkileyemeyeceğinden;
- Üfleyiciden sıçrayan cisimlerin etrafa fırlayarak insanlara, hayvanlara, vs. gelmeyeceğini.

⚠ UYARI: Kaza anında ilk yardım müdahalesi almak mümkün değilse cihazı çalıştırmayınız.

2. Cihazı yoğun sis, şiddetli yağmur, güçlü rüzgar, aşırı soğuk, vb. kötü hava koşullarında kullanmayınız. Kötü havada çalışmak yorucudur ve buzlu zemin, vs. gibi şartlarda ek riskler doğurur.
3. Güvenli bir şekilde durabildiğinizden ve hareket edebildiğinizden emin olunuz. Aniden hareket etmeniz gerekmesi ihtimaline karşı çevrenizdeki olası engelleri (kökler, kayalar, dallar, hendekler, vs.) kontrol ediniz. Eğimli zeminlerde çalışırken çok dikkatli olunuz.
4. Motoru kapatınız.

ÇALIŞMA İÇİN HAZIRLIK

⚠ UYARI – Vücudunuzun daima borunun sol tarafında kalmasına dikkat ediniz. Asla kolu/kulpu çapraz tutarak kullanmayınız. Solak kullanıcılar ayrıca bu talimatları da okumalıdır.

ÜFLEYİCİNİN KULLANIMI İÇİN HAZIRLIKLAR

1. Üfleyiciyi mantıklı saatlerde kullanınız, sabah çok erken veya akşam geç saatlerde yani rahatsızlık yaratacak saatlerde kullanmayınız. Yerel kanunlarca belirlenmiş, gürültü yapılmaması gereken saatlerde kullanmayınız.
2. Üfleyiciyi, kelebek valfi mümkün olabilecek en düşük ayara getirerek kullanınız.
3. Kullanmadan önce cihazın durumunu, özellikle susturucu, aspirasyon girişi ve hava filtresini kontrol ediniz.
4. Çalışma alanının aşırı tozlu olması halinde, alanı bir boru ile hafifçe temizleyiniz veya su mevcut ise bir su buharı püskürtücüsü için bir bağlantıdan yararlanınız.
5. Çocuklara, evcil hayvanlara, açık pencere ve arabalara dikkat ediniz ve döküntüleri güvenlik koşullarına uygun bir şekilde temizleyiniz.

PRACOVNÍ METODY

ПРАВИЛА РАБОТЫ

TECHNIKI PRACY

OBECNÉ POKYNY K PRÁCI

⚠ POZOR - V této části jsou popsány základní bezpečnostní předpisy pro použití fukaru. Pokud se dostanete do situace, ve které si nebudete jisti, jak postupovat, obraťte se na odborníka. Obrat'te se na svého prodejce nebo autorizovaný servis. Pokud daná práce přesahuje vaše možnosti, nezačínajte s ní.

ZÁKLADNÍ BEZPEČNOSTNÍ ZÁSADY

1. Rozhlédněte se kolem sebe:

- ověřte si, že žádné osoby, zvířata ani předměty nebrání provozu fukaru;
- ověřte si, že žádné osoby, zvířata ani předměty nemohou být zasaženy částicemi odmrštěnými fukarem.

⚠ POZOR: Nepoužívejte fukar, jestliže v případě úrazu nemůžete zavolat pomoc.

2. Nepoužívejte fukar za nepříznivých meteorologických podmínek, např. v případě husté mlhy, deště, silného větru a chladu. Práce je v těchto podmínkách únavná a často přináší další rizika jako například zledovatělý terén.

3. Přesvědčte se, zda se můžete bezpečně pohybovat a stát. Zkontrolujte pracovní plochu, zda na ní nejsou možné překážky (kořeny, kameny, větve, příkopy atd.), pro případ, že byste museli náhle přejít z místa na místo. Velmi opatrní buďte zejména během práce ve svahu.

4. Před přechodem na jiné místo vypněte motor.

PŘÍPRAVA K PRÁCI

⚠ POZOR - Vždy stůjte tak, abyste měli tělo vlevo od trubky. Nikdy nedržte rukojeť zkříženými rukama. Tyto pokyny platí i pro leváky.

PŘÍPRAVA K POUŽITÍ FUKARU

1. Fukar používejte pouze v rozumnou dobu, tedy ne brzy ráno nebo pozdě večer, kdy byste mohli rušit hlukem. Dodržujte hodiny klidu nařízené místním úřadem.

2. Používejte fukar s co nejmenším možným nastavením škrticího ventilu.

3. Před použitím zkontrolujte stav stroje, zejména tlumiče výfuku, nasávacího otvoru a vzduchového filtru.

4. Jestliže je pracovní prostor příliš prašný, a máte k dispozici vodu, postříkejte lehce pracovní prostor hadicí nebo použijte rozprašovač.

5. Dávejte pozor na děti, domácí zvířata, okna nebo otevřená auta, a foukejte nečistoty pryč bezpečným způsobem, který nikoho a nic neohrožuje.

6. Používejte úplné prodloužení trysky, které umožňuje působení proudu vzduchu blízko nad čistěným povrchem.

ОБЩИЕ УКАЗАНИЯ ПО РАБОТЕ

⚠ ВНИМАНИЕ! – В данном разделе описаны базовые правила техники безопасности при эксплуатации воздуходувки. В ситуациях, в которых вам не ясно, как поступить, обращайтесь к специалистам. Обращайтесь к своему дилеру или в местный авторизованный сервисный центр. Не выполняйте те операции, которые вы считаете превосходящими ваши возможности.

БАЗОВЫЕ ПРАВИЛА ТЕХНИКИ БЕЗОПАСНОСТИ

1. Проверьте состояние рабочей зоны:

- убедитесь в отсутствии людей, животных или предметов, которые могли бы помешать управлению машиной;
- убедитесь в том, что фрагменты, отброшенные воздуходувкой, не могут попасть на людей, животных или какие-либо предметы.

⚠ ВНИМАНИЕ! Не используйте машину при отсутствии возможности обратиться за помощью при несчастном случае.

2. Не используйте машину в неблагоприятных метеорологических условиях, например, в случае густого тумана, проливного дождя, сильного ветра или холода и т.д. Работа в таких условиях является тяжелой и часто влечет за собой дополнительную опасность, например, обледенение грунта и т.д.

3. Убедитесь в возможности свободно передвигаться и устойчиво стоять на ногах. Проверьте, нет ли в рабочей зоне предметов (корней, камней, веток, канав и т.д.), которые могли бы явиться препятствием в случае необходимости резко отпрыгнуть в сторону. Будьте особо внимательны и осторожны при работе на наклонных участках.

4. Выключайте двигатель перед тем, как переходить на другой участок.

ПОДГОТОВКА К РАБОТЕ

⚠ ВНИМАНИЕ! – Всегда держитесь слева от трубки. Никогда не беритесь за рукоятку крест-накрест. Операторы-левши должны придерживаться тех же указаний.

ПРИГОТОВЛЕНИЯ К ИСПОЛЬЗОВАНИЮ ВОЗДУХОДУВКИ

1. Разумно выбирайте время использования воздуходувки, то есть не эксплуатируйте ее в слишком ранние или слишком поздние часы, когда она может помешать отдыху других людей. Соблюдайте периоды тишины, установленные местными нормативами.

2. Используйте воздуходувку при минимально допустимом положении дроссельного клапана.

3. Проверяйте состояние машины перед ее использованием, в особенности, состояние выхлопной трубы, воздухозаборника и воздушного фильтра.

4. В случае сильной запыленности слегка обрызгайте рабочую зону водой из шланга или используйте для этого распылительную насадку (при наличии воды).

5. Обращайте внимание на детей, домашних животных, открытые двери домов и автомобилей; сдувайте отходы в условиях безопасности.

wystąpienia jednego w opisanych powyżej objawów należy niezwłocznie zasięgnąć porady lekarskiej.

ZALECENIA OGÓLNE DOTYCZĄCE OBSŁUGI

⚠ UWAGA - W tym rozdziale opisane zostały normy bezpieczeństwa odnoszące się do pracy z dmuchawą. W sytuacjach, w których nie jest się pewnym, jak postąpić, należy zasięgnąć opinii eksperta. Należy się skontaktować z dealerem lub z autoryzowanym serwisem. Należy unikać prac przy użyciu urządzenia, do których wykonywania nie jest się przygotowanym.

PODSTAWOWE NORMY BEZPIECZEŃSTWA

1. Należy się rozejrzeć wokół:

- aby się upewnić, że w pobliżu nie przebywają żadne osoby, zwierzęta lub nie znajdują się przedmioty mogące kolidować z pracą urządzenia;
- aby się upewnić, że żadna osoba, zwierze lub przedmiot nie mogą zostać trafione przez fragmenty ciał obcych wyrzucanych przez dmuchawę.

⚠ UWAGA: Nie korzystaj z dmuchawy, jeżeli w razie wypadku nie ma możliwości wezwania pomocy.

2. Nie używać dmuchawy przy niesprzyjających warunkach atmosferycznych, na przykład podczas gęstej mgły, ulewnych deszczów, silnego wiatru, bardzo niskich temperatur itp. Praca w takich warunkach jest bardzo męcząca i często wiąże się z dodatkowym ryzykiem, takim jak np. oblodzenie terenu itp.

3. Należy się upewnić, że zapewniona jest swoboda ruchu i bezpieczna pozycja. Sprawdzić teren pod kątem występowania ewentualnych przeszkód (korzenie, kamienie, gałęzie, rowy itp.) w przypadku, gdy zachodzi potrzeba nieoczekiwanego przemieszczenia. Zachować maksymalną ostrożność podczas pracy na nachylonym terenie.

4. Przed przejściem w inne miejsce zawsze wyłączyć silnik.

PRZYGOTOWANIE DO PRACY

⚠ UWAGA - Przebywać zawsze po lewej stronie rury. Nie wolno chwytać urządzenia skrzyżowanymi rękami. Instrukcje te dotyczą również osób leworęcznych.

PRZYGOTOWANIE DO PRACY Z DMUCHAWĄ

1. Korzystać z dmuchawy tylko w rozsądnych godzinach, czyli nie wcześniej rano lub później wieczorem, gdy może to przeszkadzać innym osobom. Przestrzegać godzin ciszy określonych miejscowymi przepisami.

2. Używać dmuchawy z możliwie jak najniższym ustawieniem przepustnicy.

3. Przed użyciem dmuchawy sprawdzić jej stan, zwłaszcza tłumik, wlot zasysania i filtra powietrza.

4. W przypadku dużej ilości pyłu spryskać lekko wodą strefę roboczą przy użyciu rury lub użyć złącza do rozpylacza, jeżeli dysponuje się wodą.

Português	Ελληνικά	Türkçe
<p align="center">TÉCNICAS DE TRABALHO</p>	<p align="center">ΤΕΧΝΙΚΕΣ ΕΡΓΑΣΙΑΣ</p>	<p align="center">ÇALIŞMA TEKNİKLERİ</p>
<p>7. Depois de usar o soprador, limpe-o e deite os detritos nos contentores do lixo.</p> <p>O que fazem os sopradores? Um soprador pode ser usado para:</p> <ul style="list-style-type: none"> • Remover e recolher folhas. Remover lixo ou relva cortada de estradas, caminhos pedonais, parques, estacionamentos, cabanas, campos desportivos, etc. • Remover relva cortada • Remover ou triturar montes de relva • Limpar estacionamentos • Limpar máquinas agrícolas e de construção civil • Limpar anfiteatros e parques de diversões • Remover neve ligeira ou fofa • Secar passeios e áreas externas • Remover lixo de cantos, zonas de ligação, entre as pedras de pavimentos, etc. <p>Normas de boa educação para a utilização da máquina</p> <ul style="list-style-type: none"> • Siga os regulamentos e as disposições locais relativamente aos horários em que se pode usar o soprador. Não o utilize nas primeiras horas da manhã ou em plena noite. • Verifique a direcção e a intensidade do vento. Nunca dirija o bocal ou os detritos soprados para pessoas, animais, automóveis ou habitações. • Não sobre os detritos para janelas ou portas abertas. • Use a máquina com cuidado próximo das pessoas que passam e das propriedades nas vizinhanças. • Não deixe o soprador a trabalhar sem vigilância. • Não use o soprador para espalhar ou atomizar fertilizantes, produtos químicos, outras substâncias tóxicas ou combustíveis, a menos que esteja projectado para essa aplicação e, nesse caso, use-o para este fim apenas numa área adequada. • Ligue a máquina à velocidade mínima necessária para o trabalho. • Evite usar mais do que uma máquina ao mesmo tempo, especialmente próximo de habitações ou de edifícios onde o ruído possa amplificar-se. <p>Redução do pó</p> <ul style="list-style-type: none"> • Preste atenção quando se deslocar. • Experimente soprar relva cortada ou copos de papel sem fazer pó. 	<p>Χρήσεις φυσητήρα Ο φυσητήρας μπορεί να χρησιμοποιηθεί για τα εξής:</p> <ul style="list-style-type: none"> • Απομάκρυνση και συλλογή φύλλων. Απομάκρυνση σκουπιδιών ή κομμένων χόρτων από δρόμους, πεζόδρομους, πάρκα, χώρους στάθμευσης, αγροικίες, αθλητικές εγκαταστάσεις, κλπ. • Απομάκρυνση κουρεμένου γρασιδιού • Απομάκρυνση ή θρυμματισμός συστάδων χόρτων • Καθαρισμός χώρων στάθμευσης • Καθαρισμός γεωργικού και κατασκευαστικού εξοπλισμού • Καθαρισμός αμφιθεάτρων και χώρων ψυχαγωγίας • Απομάκρυνση λεπτών στρώσεων χιονιού • Στέγνωμα πεζοδρομίων και εξωτερικών χώρων • Απομάκρυνση σκουπιδιών από γωνίες και αρμούς ανάμεσα στις πέτρες πλακόστρωτων, κλπ. <p>Οδηγίες σωστής χρήσης της συσκευής</p> <ul style="list-style-type: none"> • Τηρείτε τους τοπικούς κανονισμούς σχετικά με τις ώρες χρήσης του φυσητήρα. Μη χρησιμοποιείτε τη συσκευή νωρίς το πρωί ή αργά το βράδυ. • Ελέγχετε την κατεύθυνση και την ένταση του ανέμου. Μη κατευθύνετε ποτέ το ακροφύσιο ή τα απορρίμματα προς άτομα, ζώα, αυτοκίνητα ή κατοικίες. • Μη κατευθύνετε τα απορρίμματα προς ανοιχτά παράθυρα ή πόρτες. • Χρησιμοποιείτε τη συσκευή προσεκτικά όταν υπάρχουν παρακείμενες κατοικίες ή διερχόμενα άτομα. • Μην αφήνετε το φυσητήρα χωρίς επίβλεψη κατά τη λειτουργία του κινητήρα. • Μη χρησιμοποιείτε το φυσητήρα για τον ψεκασμό ή το ράντισμα λιπασμάτων, χημικών προϊόντων, τοξικών ουσιών ή καυσίμων, εκτός εάν η συσκευή έχει σχεδιαστεί για τη χρήση αυτή. Στην περίπτωση αυτή, χρησιμοποιείτε τη συσκευή στον κατάλληλο χώρο. • Χρησιμοποιείτε τη συσκευή με τη χαμηλότερη δυνατή ταχύτητα για την εργασία. • Αποφεύγετε την ταυτόχρονη χρήση περισσότερων από μίας συσκευών, ειδικά κοντά σε κατοικίες ή κτήρια όπου υπάρχει πιθανότητα ενίσχυσης του θορύβου. <p>Μείωση της συσσώρευσης σκόνης</p> <ul style="list-style-type: none"> • Απαιτείται ιδιαίτερη προσοχή κατά τη μετακίνηση. • Εξασκηθείτε στην απομάκρυνση κομμένων χόρτων ή χάρτινων ποτηριών χωρίς να ανασηκώνετε σκόνη. • Πριν από τη χρήση του φυσητήρα, βρέξτε ελαφρώς την περιοχή με σκόνη. • Μη χρησιμοποιείτε ποτέ το φυσητήρα για τη μετακίνηση υλικών με υπερβολική σκόνη. • Ο φυσητήρας ΔΕΝ πρέπει να χρησιμοποιείτε για τον καθαρισμό: <ul style="list-style-type: none"> – Μεγάλων ποσοτήτων χαλικιών ή σκόνης χαλικιών – Απορριμμάτων κατασκευαστικών εργασιών – Γυψοκονιάματος – Τσιμεντοκονιάματος και σκυροδέματος – Στεγνού χύματος κήπων 	<p>6. Hava akımının toprağa yakın bir şekilde kullanılabilmesi için, hava borusunun ucuna bir uzatma takarak kullanınız.</p> <p>7. Üfleyiciyi kullandıktan sonra temizleyiniz ve döküntüleri çöp bidonlarına atınız.</p> <p>Üfleyicilerin kullanım yerleri Üfleyici aşağıdaki işlerde kullanılabilir:</p> <ul style="list-style-type: none"> • Yaprakların temizlenmesi ve toplanması. Yollardan, kaldırımlardan, parklardan, otopark alanlarından, barakalardan, spor alanlarından, vs. süprüntülerin veya kesilmiş otların toplanması. • Biçilen otların toplanması • Ot kümelerinin parçalanması ve toplanması • Park alanlarının temizlenmesi • Tarım ve inşaat aletlerinin temizlenmesi • Amfi-tiyatroların ve eğlence alanlarının temizlenmesi • Hafif ve az birikmiş kar örtüsünün temizlenmesi • Kaldırımların ve dış alanların kurutulması • Köşelerin, birleşme noktalarının, kaldırım döşeme taşlarının aralarının, vs. temizlenmesi <p>Cihazın kullanımı için iyi eğitim normları</p> <ul style="list-style-type: none"> • Üfleyiciyi yerel kanun ve yönetmeliklerle öngörülen saatlerde çalıştırınız. Sabah erken veya akşam geç saatlerde kullanmayınız. • Rüzgarın yönünü ve şiddetini kontrol ediniz. Cihazın ucunu veya üflediği nesnelere asla insanlara, hayvanlara, arabalara veya evlere doğru tutmayınız. • Temizlediğiniz pislikleri asla açık pencere veya kapılara doğru üflemeyiniz. • Cihazı, yakından geçen insanlara ve yakındaki eşyalara dikkat ederek kullanınız. • Motor çalışır haldeyken üfleyiciyi denetimsiz bir şekilde bırakmayınız. • Üfleyiciyi, gübre, kimyevi maddeler, diğer zehirli maddeler veya yakıt temizlemek için, bu tip bir uygulama için özel olarak tasarlanmamışsa kullanmayınız, bu tür uygulamalar için tasarlanmış olması halinde de sadece bu işe uygun alanlarda kullanınız. • Cihazı, yaptığınız iş için gerekli minimum hızda çalıştırınız. • Gürültü katlanarak artacağından, özellikle evlerin ve binaların yakınındayken birden fazla cihazı aynı anda kullanmaktan kaçınınız. <p>Tozun azaltılması</p> <ul style="list-style-type: none"> • Hareket ederken dikkatli olunuz. • Biçilmiş otları veya kağıt bardakları, toz kaldırmadan üflemeye çalışınız.

Česky	Русский	Polski
PRACOVNÍ METODY	ПРАВИЛА РАБОТЫ	TECHNIKI PRACY
<p>7. Po použití fukar vyčistěte a nečistoty vysypejte do příslušných kontejnerů.</p> <p>Na co se mohou fukary použít? Fukar lze použít v těchto případech:</p> <ul style="list-style-type: none"> • Odstranění a sběr listí. Odstranění nečistot nebo posečené trávy z cest, cestiček, parků, parkovišť, venkovních besídek, sportovních ploch a pod. • Odstranění pokosené trávy • Odstranění nebo uvolnění zamotané trávy • Čištění parkovišť • Čištění zemědělského vybavení a budov • Čištění amfiteátrů a zábavních parků • Odstranění lehkého prachového sněhu • Sušení chodníků a venkovních prostor • Odstranění nečistot z rohů, spojovacích zón, prostorů mezi dlažebními kameny. <p>Pokyny ke správnému používání fukaru</p> <ul style="list-style-type: none"> • Dodržujte místní předpisy a nařízení o době, ve které smíte fukar používat. Nepoužívejte jej brzy ráno nebo pozdě večer. • Kontrolujte směr a intenzitu proudu vzduchu. Nikdy nesměřujte trysku a foukané nečistoty na osoby, zvířata, auta nebo budovy. • Nefoukejte nečistoty směrem do otevřených oken nebo dveří. • Používejte fukar s ohledem na okolující osoby nebo okolní budovy. • Fukar se zapnutým motorem nikdy nenechávejte bez dozoru. • Nepoužívejte fukar k drčení nebo rozprášení hnojiv, chemických výrobků, chemických látek nebo paliva, pokud není fukar k této činnosti zkonstruován, a v takovém případě jej smíte používat jen ve vhodném prostoru. • Používejte fukar na minimální rychlost potřebnou k práci. • Nepoužívejte více než jeden fukar najednou, zejména v blízkosti bytů nebo budov, kde se hluk může ještě znásobovat. <p>Omezení prašnosti</p> <ul style="list-style-type: none"> • V prašném prostoru se pohybujte opatrně. • Naučte se odfoukávat pokosenou travu nebo papírové kelímky bez zvíření prachu. • Před použitím fukaru prašné povrchy zvlhčete. • Nikdy nepoužívejte fukar k přemístění nadměrně prašných materiálů. • Fukar se NESMÍ používat k čištění: <ul style="list-style-type: none"> – Velkých množství štěrku nebo štěrkového prachu – Zbytků ze stavebních prací – Sádrového prachu – Cementového a betonového prachu – Suché zahradní zeminy 	<p>6. Используйте удлинитель насадки на всю длину так, чтобы поток воздуха не отходил далеко от земли.</p> <p>7. После использования воздуходувки прочистите ее и удалите отходы в мусорные баки.</p> <p>Для чего используются воздуходувки? Воздуходувка может использоваться для:</p> <ul style="list-style-type: none"> • Удаления и сбора опавшей листвы. Удаления мусора или скошенной травы с дорог, пешеходных дорожек, парков, автостоянок, беседок, спортивных площадок и т.п. • Удаления скошенной травы • Удаления или измельчения пучков травы • Чистки автостоянок • Чистки сельскохозяйственного и строительного оборудования • Чистки трибун или парков аттракционов • Удаления тонкого или мягкого снежного покрова • Очистки от влаги мостовых или наружных помещений • Удаления мусора из углов, мест соединений, зазоров между булыжниками мостовой. <p>Правила использования машины</p> <ul style="list-style-type: none"> • Соблюдайте местные нормы и правила, предписывающие в какое время можно пользоваться воздуходувкой. Не используйте машину рано утром и поздно вечером. • Следите за направлением и за силой ветра. Никогда не направляйте воздуходувку или отходы на людей, животных, автомашины или дома. • Не направляйте отходы в открытые двери и окна. • При использовании машины будьте внимательны в отношении прохожих или находящегося рядом имущества. • Не оставляйте без присмотра воздуходувку с работающим двигателем. • Не используйте воздуходувку для разбрасывания или распыления удобрений, химических средств, других токсичных материалов и горючего, за исключением тех случаев, когда она специально разработана для применения в таких целях; в последнем случае используйте ее в этих целях только на надлежащих участках. • Эксплуатируйте машину на минимальной скорости, необходимой для работы. • Не используйте одновременно несколько машин, особенно вблизи жилых домов или зданий, в которых шум может усилиться. <p>Меры по уменьшению количества пыли</p> <ul style="list-style-type: none"> • Будьте осторожны во время движения. • Попробуйте в удалении скошенной травы или бумажных стаканчиков без поднимания пыли. • Перед использованием воздуходувки увлажняйте пыльные участки. • Никогда не используйте воздуходувку для перемещения материалов, содержащих очень большое количество пыли. 	<p>5. Zwracać uwagę na dzieci, zwierzęta domowe, otwarte okna lub samochody i usuwać odpady w bezpieczny sposób.</p> <p>6. Używać przedłużenia dyszy w taki sposób, aby strumień powietrza używany był blisko terenu.</p> <p>7. Po zakończeniu pracy z dmuchawą należy ją wyczyścić i wyrzucić odpady do kosza na śmieci.</p> <p>Do czego służą dmuchawy? Dmuchawę można wykorzystać do:</p> <ul style="list-style-type: none"> • Usuwania i zbierania liści; Usuwania śmieci lub skoszonej trawy z ulic, ścieżek, parków, parkingów, altan, szop, boisk itp. • Usuwania ściętej trawy; • Usuwania lub rozdrabniania gąszczy trawy; • Czyszczenia parkingów; • Czyszczenia sprzętu rolniczego i budowlanego • Czyszczenia amfiteatrów i parków rekreacyjnych; • Usuwania lekkiego lub miękkiego śniegu; • Osuszania chodników i obszarów zewnętrznych; • Usuwania śmieci z kątów, punktów połączeń, szczelin pomiędzy kamieniami brukowymi itp.; <p>Zasady dobrego wychowania związane z obsługą urządzenia</p> <ul style="list-style-type: none"> • Przestrzegać regulaminów i miejscowych przepisów określających godziny, w których można używać dmuchawy. Nie używać dmuchawy wczesnym rankiem i późnym wieczorem. • Sprawdzać kierunek i siłę wiatru. Nie kierować nigdy dyszy lub wydmuchiwanych odpadów na osoby, zwierzęta, pojazdy czy budynki mieszkalne. • Nie kierować nigdy strumienia odpadów ku otwartym oknom lub drzwiom. • Podczas korzystania z urządzenia uważać na przechodzące osoby i mienie znajdujące się w pobliżu. • Nie pozostawiać nigdy bez nadzoru dmuchawy z włączonym silnikiem. • Nie używać dmuchawy do rozprowadzania lub rozpylania nawozów, produktów chemicznych, innych substancji toksycznych lub paliwa – chyba, że została ona zaprojektowana do takich zastosowań; w takim przypadku należy jej używać do tego celu tylko w odpowiednim miejscu. • Ustawiać urządzenie na najniższą prędkość niezbędną do wykonywania pracy. • Unikać równoczesnego używania więcej niż jednego urządzenia w pobliżu budynków mieszkalnych lub obiektów, w których poziom hałasu może ulegać wzmocnieniu. <p>Zmniejszanie ilości pyłu</p> <ul style="list-style-type: none"> • Zwracać uwagę na sposób poruszania się podczas pracy. • Przeciwdziałać usuwanie skoszonej trawy lub papierowych kubków bez podnoszenia pyłu. • Przed użyciem dmuchawy spryskać wodą zapylone miejsca. • Nie używać nigdy dmuchawy do przenoszenia materiałów, na których znajduje się nadmierna ilość kurzu lub pyłu.

TÉCNICAS DE TRABALHO

- Antes de usar um soprador, humedeça as áreas poeirentas.
- Nunca use um soprador para deslocar materiais com muito pó.
- Um soprador NÃO deve ser usado para limpar:
 - Grandes quantidades de cascalho ou de pó de cascalho
 - Detritos de trabalhos de construção civil
 - Pó de gesso
 - Pó de cimento e betão
 - Terriço seco de jardim

⚠ ATENÇÃO – Não sobre pó com silício ou amianto.

Soprar detritos do terreno

⚠ ATENÇÃO! - Quando montar o tubo e o bocal, o motor deve estar desligado e o interruptor na posição STOP.

Sopro

O soprador está particularmente adaptado para os trabalhos em terreno acidentado (por ex. superfícies relvadas) ou em superfícies planas cobertas de serrim, folhas, aparas de relva e afins.

Nas superfícies planas, obtém-se um sopro mais eficaz se se usar o tubo de "bico de pato". Este tubo produz um fluxo de ar amplo e potente ao nível do terreno, que pode ser apontado e controlado com a maior precisão que o bocal padrão.

⚠ ATENÇÃO – Verifique constantemente a área onde está a trabalhar: nunca dirija o jacto de ar para pessoas ou animais. O soprador pode lançar objectos pequenos a altíssima velocidade. Desligue imediatamente o motor se alguém se aproximar.

⚠ ATENÇÃO! - Quando trabalhar com o soprador, use os dispositivos de protecção necessários:

1. Protecção acústica.
2. Óculos de protecção.
3. Máscara nos ambientes com muito pó.

⚠ ATENÇÃO! - Não utilize o soprador se estiver numa escada ou em cima de uma mesa.

⚠ ATENÇÃO - Não ande para trás quando usar a máquina.

⚠ ATENÇÃO - Nunca tente soprar substâncias quentes ou que estejam a queimar-se ou líquidos combustíveis.

⚠ Entregue ou empreste o Multimate somente para pessoas expertas e com o conhecimento do funcionamento e da correta utilização da máquina. Entregue também o manual com as instruções de utilização, para que seja lido antes de começar o trabalho.

ΤΕΧΝΙΚΕΣ ΕΡΓΑΣΙΑΣ

⚠ ΠΡΟΣΟΧΗ - Μη χρησιμοποιείτε το φουσητήρα για σκόνες που περιέχουν πυρίτιο ή αμιάντο.

Απομάκρυνση απορριμμάτων από το έδαφος

⚠ ΠΡΟΣΟΧΗ! - Κατά την τοποθέτηση του σωλήνα και του ακροφυσίου, ο κινητήρας πρέπει να είναι σβηστός και ο διακόπτης πρέπει να βρίσκεται στη θέση STOP.

Χρήση φουσητήρα

Ο φουσητήρας είναι ιδιαίτερα κατάλληλος για την εκτέλεση εργασιών σε ανώμαλο έδαφος (για παράδειγμα, σε χλωώδεις επιφάνειες), καθώς και σε επίπεδες επιφάνειες με πριονίδι, φύλλα, κομμένα χόρτα και παρόμοια υλικά.

Σε επίπεδες επιφάνειες, η λειτουργία του φουσητήρα είναι πιο αποτελεσματική όταν χρησιμοποιείται ο ραμφοειδής σωλήνας. Ο σωλήνας αυτός παρέχει πιο ισχυρή και μεγαλύτερου εύρους ροή αέρα στο έδαφος που μπορεί να κατευθυνθεί και να ελεγχθεί με μεγαλύτερη ακρίβεια από ό,τι όταν χρησιμοποιείται το τυπικό ακροφύσιο.

⚠ ΠΡΟΣΟΧΗ - Ελέγχετε συνεχώς το χώρο εργασίας: μην κατευθύνετε ποτέ τη δέση αέρα προς άτομα ή ζώα. Κατά τη λειτουργία του φουσητήρα μπορεί να εκτοξευθούν μικρά αντικείμενα με υψηλή ταχύτητα. Σβήνετε αμέσως τον κινητήρα όταν πλησιάζει κάποιο άτομο στο χώρο εργασίας.

⚠ ΠΡΟΣΟΧΗ! - Κατά τη λειτουργία του φουσητήρα, χρησιμοποιείτε τον κατάλληλο προστατευτικό εξοπλισμό:

1. Προστατευτικά ακοής.
2. Προστατευτικά γυαλιά.
3. Μάσκα για περιβάλλον με σκόνη.

⚠ ΠΡΟΣΟΧΗ! - Μη χρησιμοποιείτε το φουσητήρα όταν βρίσκεστε πάνω σε σκάλα ή τραπέζι.

⚠ ΠΡΟΣΟΧΗ - Μη βαδίζετε προς τα πίσω όταν χρησιμοποιείτε τη συσκευή.

⚠ ΠΡΟΣΟΧΗ - Μην επιχειρήσετε ποτέ να απομακρύνετε υλικά που έχουν υψηλή θερμοκρασία ή φλεγόμενα υλικά ή εύφλεκτα υγρά.

⚠ Να δίνετε η να δανειζετε το Multimate μόνο σε άτομα εμπειρα τα οποία να γνωρίζουν την λειτουργία και την σωστή χρήση του μηχανήματος. Να δίνετε επίσης και το εγχειρίδιο χρήσης, για την ενημέρωση πριν την εργασία.

ÇALIŞMA TEKNİKLERİ

- Üfleyciyi kullanmadan önce tozlu bölgeleri ıslatınız.
- Üfleyciyi asla aşırı tozlu nesnelere üfleme için kullanmayınız.
- Üfleyciyi, aşağıdakileri temizlemek için KULLANILMAMALIDIR:
 - Çok miktarda çakıl veya çakıl tozu temizlemek için
 - İnşaat molozları
 - Siva tozları/artıkları
 - Çimento ve beton tozları
 - Kuru bahçe toprağı

⚠ UYARI – Silikon veya asbest içeren tozları üflemezsiniz.

Toprak kalıntılarını üflemezsiniz

⚠ UYARI! - Boru ve uç takılı durumdayken, motor durdurulmuş ve anahtar da STOP pozisyonuna getirilmis olmalıdır.

Üfleme

Üfleyci özellikle engebeli yerlerde (örn. otlar kaplı yüzeyler) veya talaş, yaprak, bitki artıkları ve benzer maddelerle örtülü yüzeylerin temizlenmesinde kullanmaya elverişlidir.

Düz yüzeylerde "ördek gagası" uçlu boruyu kullanarak üfleme yapmak daha etkili olacaktır. Bu boru, standart uç kullanılarak, çok dikkatli ve özenli bir şekilde hedefe yönlendirilebilir ve kontrol edilebilir geniş ve güçlü zemin seviyesinde bir hava akımı sağlamaktadır.

⚠ UYARI – Çalıştığınız alanı devamlı olarak gözleyiniz: Üflenilen havayı asla insanlara veya hayvanlara doğru tutmayınız. Üfleyci, küçük nesnelere çok yüksek hızda fırlatabilir. Eğer biri yaklaşırsa derhal motoru durdurunuz.

⚠ UYARI! - Üfleyci ile çalışırken, gerekli koruyucu ekipmanları kullanınız:

























1. Ses koruyucusu.
2. Koruyucu gözlük.
3. Tozlu ortamlar için maske.

⚠ UYARI! - Üfleyciyi, el merdiveni veya küçük bir masanın üzerinde kullanmayınız.

⚠ UYARI - Cihazı kullanırken geri geri yürümeyiniz.

⚠ UYARI - Yanan veya sıcak olan nesnelere ya da yanıcı sıvılara asla üflemezsiniz.

⚠ Multimate doğru kullanmasını bilen ve daha önce kullanmış kişilere ödünç verin. Kullanmadan önce kullanım kılavuzunu okumalarını tavsiye edin.

Česky	Русский	Polski
PRACOVNÍ METODY	ПРАВИЛА РАБОТЫ	TECHNIKI PRACY
<p> POZOR - Nikdy nefoukejte do prachu, obsahujícího křemík nebo azbest.</p> <p>Foukání nečistot z terénu</p> <p> POZOR! - Při montáži trubky a trysky musí být motor vypnutý a spínač zapalování musí být v poloze STOP.</p> <p>Foukání Fukar je velmi vhodný k práci na nerovném terénu (např. travnaté plochy) i na rovných plochách pokrytých posečeným obilím, listím, zbytky trávy apod. Na rovných plochách je foukání účinnější s tryskou ve tvaru "kachního zobáku". Tato trubka umožňuje široký a silný vzduchový proud na úrovni terénu, který se dá přesněji směřovat a ovládat než proud ze standardní trysky.</p> <p> POZOR - Neustále kontrolujte pracovní prostor: proud vzduchu nikdy nesmí směřovat na osoby nebo zvířata. Fukar může vysokou rychlostí vymrštít malé předměty. Jestliže se blížíte k nějaké osobě, zastavte okamžitě motor.</p> <p> POZOR! - Při práci s fukarem si vždy oblékejte potřebné ochranné vybavení: 1. Ochranu sluchu 2. Ochranné brýle. 3. V prašném prostředí i masku.</p> <p> POZOR! - Nikdy nepoužívejte fukar ze žebříku nebo stolku.</p> <p> POZOR - Při práci s fukarem necouvejte dozadu.</p> <p> POZOR - Nikdy se nepokoušejte odfouknout horké nebo hořící materiály ani hořlavé látky.</p> <p> Půjčujte Váš stroj Multimate pouze takovým uživatelům, kteří jsou zcela seznámeni s návodem k obsluze pro použití fukaru. Dejte dalším uživatelům návod k použití k dispozici, tak aby si mohli před použitím fukaru návod přečíst.</p>	<p>• Воздуходувку НЕЛЬЗЯ использовать для удаления: – Больших количеств гальки или галечной – Строительных отходов – Гипсовой пыли – Цементной и бетонной пыли – Кусочков сухой земли</p> <p> ВНИМАНИЕ! – Не сдувайте пыль, содержащую асбест или кремний.</p> <p>Удаляйте с почвы отходы</p> <p> ВНИМАНИЕ! - Во время монтажа трубки и сопла двигатель должен быть выключен, а переключатель - установлен в положение STOP.</p> <p>Удаление отходов воздушным потоком Воздуходувка пригодна как для очистки как неровных участков (например, поросших травой), так и для удаления опилок, опавшей листвы, остатков скошенной травы и т.д. с ровных поверхностей. На ровной поверхности воздуходувка дает больший эффект при использовании трубки с выходным отверстием в виде утиного клюва. Эта трубка создает на уровне земли широкий и мощный воздушный поток, которому можно придавать более точную направленность, чем при использовании стандартной трубки.</p> <p> ВНИМАНИЕ! – Постоянно следите за обрабатываемым участком: Никогда не направляйте струю воздуха на людей или животных. Воздуходувка может отбрасывать мелкие предметы на большой скорости. При приближении человека немедленно останавливайте двигатель.</p> <p> ВНИМАНИЕ! - При работе с воздуходувкой используйте необходимые средства индивидуальной защиты: 1. Органы защиты слуха. 2. Защитные очки. 3. Респиратор при работе на запыленных участках.</p> <p> ВНИМАНИЕ! - Не используйте воздуходувку, стоя на приставной лестнице или на столе.</p> <p> ВНИМАНИЕ! - При использовании машины не поворачивайтесь назад.</p> <p> ВНИМАНИЕ! - Никогда не используйте воздуходувку для перемещения горячих или горящих материалов или жидкого топлива.</p> <p> Передавайте Multimate только тем лицам, которые умеют пользоваться пилой и знакомы с правилами ее эксплуатации. Передавать цепную пилу другим лицам следует только вместе с инструкцией, с которой следует ознакомиться перед началом работы.</p>	<p>• Dmuchawy NIE należy używać do usuwania: – Dużych ilości żwiru lub pyłu pochodzącego ze żwiru – Odpadów pochodzących z robót budowlanych – Pyłu pochodzącego z gipsu – Pyłu pochodzącego z cementu lub betonu – Suche ziemi ogrodowej</p> <p> UWAGA - Nie usuwać pyłów zawierających krzemionkę lub azbest.</p> <p>Usuwanie odpadów z terenu</p> <p> UWAGA! Podczas montażu rury i dyszy silnik musi być wyłączony, a przełącznik musi się znajdować w położeniu STOP.</p> <p>Wydmuchiwanie Dmuchawa doskonale nadaje się zarówno do pracy na nierównych terenach (na przykład pokrytych trawą), jak i do oczyszczania płaskich powierzchni z trocin, liści, ściętej trawy itp. Na powierzchniach płaskich uzyskuje się większą wydajność, używając rury z zakończeniem w kształcie "kaczego dzioba". Rura taka generuje szeroki i mocny strumień powietrza na poziomie terenu, który można skierować w wymaganym kierunku i kontrolować dokładniej, niż byłoby to możliwe w przypadku standardowej dyszy.</p> <p> UWAGA! Przez cały czas należy kontrolować strefę, w której się pracuje: nie kierować nigdy strumienia powietrza na osoby lub zwierzęta. Dmuchawa może wyrzucać niewielkie przedmioty z bardzo dużą prędkością. W przypadku zauważenia nadchodzącej osoby należy natychmiast wyłączyć silnik.</p> <p> UWAGA! Podczas pracy z dmuchawą nosić odpowiedni sprzęt ochrony osobistej: 1. Nauszniki chroniące słuch; 2. Okulary ochronne; 3. Maskę ochronną (w zapyłonym otoczeniu).</p> <p> UWAGA! Nie pracować z dmuchawą, stojąc na drabinie lub na stoliku.</p> <p> UWAGA! Podczas pracy z urządzeniem nie chodzić do tyłu.</p> <p> UWAGA! Nie próbować nigdy usuwać dmuchawą substancji ciepłych lub żarzących się, bądź ciekłych paliw.</p> <p> Udostępnić lub pożyczyć Multimate wyłącznie osobom z doświadczeniem, znającym zasady działania i prawidłowej obsługi urządzenia. Dostarczyć im wraz z pilarką instrukcję obsługi, którą powinni przeczytać przed przystąpieniem do pracy.</p>

RIMESSAGGIO

STORAGE

REMISSAGE

⚠ ATENÇÃO – Desligue o motor e deixe-o arrefecer. Guarde o combustível numa zona onde os vapores do combustível não possam atingir faíscas, chamas, motores eléctricos, interruptores, fornos, etc. Posicione a máquina de modo que não possa provocar ferimentos a pessoas acidentalmente. Armazene a máquina fora do alcance das crianças e de outras pessoas não autorizadas.

Quando tiver de deixar a máquina parada por longos períodos de tempo:

- Desmonte o tubo do soprador e o bico.
- Esvazie e limpe o reservatório do carburante num local bem ventilado.
- Conserve a máquina num local seco, de preferência não em contacto directo com o solo e longe de fontes de calor.
- Transporte sempre o soprador com o motor desligado. Durante o transporte num veículo, fixe correctamente o soprador para evitar viragens, fugas de combustível e danos no rotor.

⚠ ATENÇÃO! – Todas as operações de manutenção não mencionadas no presente manual devem ser efectuadas por uma oficina autorizada. Para garantir um funcionamento constante e regular do soprador, lembre-se de que eventuais substituições de componentes deverão ser exclusivamente efectuadas com **PEÇAS SOBRESSELENTES ORIGINAIS**.

⚠ ΠΡΟΣΟΧΗ - Σβήστε τον κινητήρα και αφήστε τον να κρυώσει. Φυλάσσετε το καύσιμο σε χώρο όπου οι αναθυμιάσεις του καυσίμου δεν μπορούν να έρθουν σε επαφή με σπινθήρες, φλόγες, ηλεκτρικούς κινητήρες, διακόπτες, φούρνους, κλπ. Τοποθετείτε τη συσκευή με τέτοιο τρόπο, ώστε να μην υπάρχει κίνδυνος πρόκλησης τραυματισμού διερχόμενων ατόμων. Αποθηκεύετε τη συσκευή μακριά από παιδιά ή άλλα άτομα που δεν επιτρέπεται να χρησιμοποιούν τη συσκευή.

Όταν ο φυσητήρας δεν πρόκειται να χρησιμοποιηθεί για μεγάλο χρονικό διάστημα:

- Βγάλτε το σωλήνα φυσητήρα και το στόμιο.
- Αδειάστε και καθαρίστε το ρεζερβουάρ σε καλά αεριζόμενο χώρο.
- Φυλάξτε το μηχάνημα σε στεγνό χώρο, κατά προτίμηση χωρίς να έρχεται σε επαφή με το δάπεδο και μακριά από πηγές θερμότητας.
- Μεταφέρετε πάντα το φυσητήρα με τον κινητήρα σβηστό. Κατά τη μεταφορά με όχημα, στερεώνετε καλά το φυσητήρα, ώστε να αποφευχθεί τυχόν ανατροπή, διαρροή καυσίμου και βλάβη της φτερωτής.

⚠ ΠΡΟΣΟΧΗ! - Όλες οι επεμβάσεις συντήρησης που δεν αναφέρονται στο παρόν εγχειρίδιο, πρέπει να πραγματοποιούνται από εξουσιοδοτημένο σέρβις. Για να εξασφαλιστεί η σταθερή και ομαλή λειτουργία του φυσητήρα, για την αντικατάσταση εξαρτημάτων πρέπει να χρησιμοποιείτε πάντα **ΓΝΗΣΙΑ ΑΝΤΑΛΛΑΚΤΙΚΑ**.

⚠ UYARI – Motoru durdurunuz ve soğumalarını bekleyiniz. Cihazın yakıtını, buharlaşan yakıtın kivilcılara, ateşlere, elektrikli motorlara, şalterlere, fırınlara vs. temas etmeyeceği bir yerde muhafaza ediniz. Yanından geçenlere zarar vermeyecek şekilde yerleştiriniz. Cihazı çocuklardan ve diğer yetkisiz kişilerden uzakta muhafaza ediniz.

Makine uzun bir süre kullanılmayacaksa:

- Üfleyici borusu ve ağızlığı çıkarın.
- İyi havalandırılmış bir yerde yakıt deposunu boşaltın ve temizleyin.
- Makinenizi kuru ortamlarda muhafaza edin, mümkün olduğu kadar yer ile doğrudan temas etmeyecek şekilde ve ısı kaynaklarından uzak tutun.
- Üfleyiciyi daima motor durmuş haldeyken taşıyınız. Cihazı bir motorlu taşıtta taşıırken, üfleyiciyi düzmeyecek, yakıtı dökülmeyecek ve pervanesi hasar görmeyecek şekilde doğru olarak yerleştiriniz.

⚠ DİKKAT! – Bu kılavuzda yer almayan tüm bakım işlemleri yetkili servis tarafından gerçekleştirilmelidir. Üfleyicinin sürekli ve düzenli işleyişini garanti etmek için zamanla gerçekleştirmek zorunda kalacağınız yedek parça değişimlerinde yalnızca **ORİJİNAL YEDEK PARÇALAR** kullanmanız gerektiğini unutmayın.

Česky	Русский	Polski
SKLADOVÁNÍ	ALMACENAJE	OPSLAG
<p>⚠ POZOR - Zastavte motor a nechte jej vychladnout. Palivo uchovávejte tam, kde výpary z paliva nemohou zasáhnout jiskry, plameny, elektrické motory, spínače, topeniště apod. Fukar odkládejte tak, aby nemohl náhodně poranit okoljdoucí osoby. Skladujte jej mimo dosah dětí a jiných neoprávněných osob.</p> <p>Jestliže nebudete přístroj po dlouhou dobu používat:</p> <ul style="list-style-type: none"> - Odmontujte foukací trubku a trysku. - Na dobře větraném místě vyprázdněte a vyčistěte palivovou nádržku. - Zahradní fukar skladujte na suchém místě, pokud možno ne přímo na zemi, a v dostatečné vzdálenosti od tepelných zdrojů. - Při přenášení musí být motor fukaru vždy vypnutý. Během přepravy ve vozidle zajistěte vhodným způsobem fukar tak, aby se nepřevrhl, nevyteklo palivo nebo nedošlo k poškození rotoru. <p>⚠ UPOZORNĚNÍ! – Všechny údržbové práce, které nejsou uvedené v této příručce, smí provádět pouze autorizovaná dílna. Chcete-li, aby Vám zahradní fukar pravidelně a dlouho sloužil, používejte k případné výměně součástí výhradně ORIGINÁLNÍ NÁHRADNÍ DÍLY.</p>	<p>⚠ ВНИМАНИЕ! - Остановите двигатель и дайте ему остыть. Храните топливо в таком месте, в котором был бы исключен контакт топливных паров с искрами, открытым пламенем, электромоторами, выключателями, печами и т.д. Располагайте машину так, чтобы она не могла случайно нанести травмы проходящим мимо людям. Храните машину в месте, недоступном для детей и посторонних лиц.</p> <p>Если намереваетесь оставить машину в простое на продолжительный срок, то выполните следующие операции:</p> <ul style="list-style-type: none"> - Снимите нагнетательную трубу и сопловую насадку. - Опорожните и почистите топливный бак в хорошо проветриваемом месте. - Храните машину в сухом месте, вдали от источников тепла и, по возможности, не в прямом контакте с грунтом. - Всегда транспортируйте воздуходувку при выключенном двигателе. При транспортировке воздуходувки на каком-либо транспортном средстве всегда закрепляйте ее надлежащим образом во избежание ее опрокидывания, проливания топлива или повреждения крыльчатки. <p>⚠ ВНИМАНИЕ! - Все работы по техобслуживанию, не описанные в этом руководстве, должны проводиться в уполномоченной мастерской. Для обеспечения правильной и длительной работы воздуходувки помните, что заменяемые части должны заменяться исключительно ОРИГИНАЛЬНЫМИ ЗАПЧАСТЯМИ.</p>	<p>⚠ UWAGA! Zatrzymać silnik i odczekać, aż ostygnie. Przechowywać paliwo w miejscu, w którym jego opary są wystarczająco oddalone od iskier, płomieni, silników elektrycznych, przełączników, pieców itp. Ustawić narzędzie w taki sposób, aby nie mogło spowodować przypadkowych obrażeń u przechodzących osób. Przechowywać urządzenie poza zasięgiem dzieci i innych nieupoważnionych osób.</p> <p>Na czas dłuższego przechowywania urządzenia:</p> <ul style="list-style-type: none"> - Zdemontować rurę dmuchawy oraz dyszę. - Opróżnić i oczyścić zbiornik paliwa w miejscu o dobrej wentylacji. - Przechowywać urządzenie w suchym pomieszczeniu, w miarę możliwości nie bezpośrednio na podłożu i daleko od źródeł ciepła. - Dmuchawę można transportować tylko z wyłączonym silnikiem. Podczas transportu w pojeździe przymocować prawidłowo dmuchawę, aby zapobiec jej wywróceniu, wyciekowi paliwa lub uszkodzeniom wirnika. <p>⚠ UWAGA! – Wszystkie czynności konserwacyjne, które nie są opisane w niniejszym podręczniku powinny być wykonywane przez autoryzowany serwis. Aby zagwarantować stałe i prawidłowe działanie dmuchawy, należy pamiętać, że przy ewentualnej wymianie części należy stosować wyłącznie ORYGINALNE CZĘŚCI ZAMIENNE.</p>

P DADOS TECNICOS**GR ΤΕΧΝΙΚΑ ΣΤΟΙΧΕΙΑ****TR TEKNİK ÖZELLİKLERİ****CZ TECHNICKÉ ÚDAJE****RUS UK ТЕХНИЧЕСКИЕ ХАРАКТЕРИСТИКИ****PL DANETECHNICZNE**

N° rot/min máxima - Ανωτερος αριθμος στροφων – Maksimum Devir/dakika - Maximální otáčky - Максимальное число - Liczba obrotu silnika	min ⁻¹	7200
N° rot/min mínima - Αρ. στροφων το λεπτο – Minimum Devir/dakika - Minimální otáčky - Минимальное число оборотов - Min. obrotu silnika	min ⁻¹	3000
Capacidade volumétrica do soprador - Ογκομετρική παροχή φουσητήρα - Volümetrik üfleyici gücü - Objemový výkon zahradního fukaru - Объемный расход воздухоудувки - Moc pojemnościowa dmuchawy	m ³ /h	600
Peso do acessório (Peso da máquina completa) - Βάρος εξαρτήματος (Βάρος ολοκληρωμένης μηχανής) - Aksesuarın ağırlığı (Komple makine ağırlığı) - Hmotnost nástavce (hmotnost kompletního stroje) - Вес приспособления (Полный вес машины) - Ciężar urządzenia (Ciężar całej maszyny)	kg	1.6 (5.5)
Velocidade máxima do ar - Μέγιστη ταχύτητα αέρα - Maksimum hava hızı - Maximální rychlost vzduchu - Максимальная скорость воздуха - Maksymalna prędkość powietrza	m/s	60

P DADOS TECNICOS**GR ΤΕΧΝΙΚΑ ΣΤΟΙΧΕΙΑ****TR TEKNİK ÖZELLİKLERİ****CZ TECHNICKÉ ÚDAJE****RUS UK ТЕХНИЧЕСКИЕ ХАРАКТЕРИСТИКИ****PL DANIE TECHNICZNE**

				
Pressão do som - Ακουστική πίεση – Basiņç - Hladina akustického tlaku Уровень звукового давления - Ciśnienie akustyczne	dB (A)	prEN15503 EN 22868	90.0	*
Incerteza - Αβεβαιότητα - Belirsizlik - Odchylka - Погрешность - Niepewność	dB (A)		2.6	
Nível de potência acústica registado - Μετρημένη στάθμη ηχητικής ισχύος Ölçülmüfl ses gücü seviyesi - Naměřená hladina akustického výkonu Измеренный уровень звуковой мощности Poziom mocy akustycznej zmierzony	dB (A)	2000/14/EC EN 22868 EN ISO 3744	102.0	
Incerteza - Αβεβαιότητα - Belirsizlik - Odchylka - Погрешность - Niepewność	dB (A)		2.0	
Nível potencia acústica garantido - Εγγυημένη σταθμη ακουστικής ισχυος Güç - Zaručená hladina akustického výkonu - Допустимый уровень звукового давления - Moc akustyczna gwarantowana	dB (A)	2000/14/EC EN 22868 EN ISO 3744	104.0	
Nível de vibração - Επιπεδο κραδασμου – Titrefiim Úroveň vibrací - Уровень вибрации - Poziom wibracji	m/s²	prEN15503 EN 22867 EN 12096	3.9 (Sx) - 8.2 (Dx)	*
Incerteza - Αβεβαιότητα - Belirsizlik - Odchylka - Погрешность - Niepewność	m/s²	EN 12096	1.4 (Sx) - 2.1 (Dx)	

*

P - Valores médios ponderados (1/7 mínimo, 6/7 plena carga).**GR**- Μέσος ζυγισμένος τιμές (1/7λάχιστο, 6/7 πλήρης φορτίο).**TR** - Orta ağırlıklı değerler (asgari 1/7, tam yük 6/7).**CZ** - Průměrné statistické hodnoty (1/7 volnoběh, 6/7 při plném zatížení)**RUS-UK**- Оценочные средние величины (1/7 минимум, 6/7 полная нагрузка).**NL** - Wartości średnie ważone (1/7 minimum, 6/7 pełne obciążenie).

Português	Ελληνικά	Türkçe
-----------	----------	--------

CERTIFICADO DE GARANTIA

Este aparelho foi projectado e fabricado em conformidade com os critérios mais avançados da tecnologia actual. A empresa fabricante oferece uma garantia sobre os seus produtos de 24 meses, a partir da data de aquisição para utilização privada e actividades de tempos livres. A garantia é limitada a 12 meses no caso de uso profissional.

Condições gerais de garantia

- A garantia inicia a partir do momento de compra. O fabricante, mediante a rede de assistência técnica, substituirá gratuitamente os defeitos causados pela não conformidade do material, processo de fabrico e produção. A garantia não anula os direitos legais previstos pelo Código civil contra as consequências derivadas de defeitos ou vícios do aparelho.
- O pessoal técnico intervirá o mais rápido possível compativelmente com as próprias exigências de organização.
- Para requerer a assistência durante o período de garantia, é preciso exibir ao pessoal autorizado o certificado de garantia abaixo ilustrado preenchido plenamente, carimbado pelo revendedor e a respectiva factura ou recibo, qual comprovante da data de compra.**
- A garantia decai nos seguintes casos:
 - Falta evidente de manutenção;
 - Utilização imprópria do produto ou alterações do mesmo;
 - Utilização de lubrificantes ou combustíveis impróprios;
 - Utilização de sobresselentes ou acessórios não originais;
 - Intervenções efectuadas por pessoal não autorizado;
- O fabricante exclui do período de garantia os materiais de consumo e os órgãos sujeitos ao desgaste normal derivado da utilização do aparelho.
- A garantia exclui as intervenções de actualização e de melhorias do aparelho.
- A garantia não inclui pôr em ponto o aparelho bem como as intervenções de manutenção eventualmente necessárias durante o período de garantia.
- Eventuais danos derivados do transporte devem ser assinalados imediatamente ao transportador; a inobservância, acarreta no decaimento da garantia.
- Para os motores de outras marcas (Briggs & Stratton, Tecumseh, Kawasaki, Honda, etc.) montados nos nossos aparelhos, vale a garantia conferida pelos respectivos fabricantes.
- A garantia não inclui eventuais danos, directos ou indirectos causados a pessoas ou bens materiais derivados da inutilização da máquina por ruptura ou da suspensão obrigada da sua utilização.

ΕΓΓΥΗΣΗ

Αυτό το μηχανήμα έχει σχεδιαστεί και κατασκευαστεί με τις πιο μοντέρνες τεχνικές παραγωγής. Η κατασκευάστρια Εταιρία εγγυάται για τα προϊόντα της για μια περίοδο 24 μηνών από την ημερομηνία αγοράς, για ιδιωτική και ερασιτεχνική χρήση. Η εγγύηση περιορίζεται στους 12 μήνες στην περίπτωση επαγγελματικής χρήσης.

Γενικοί όροι της εγγύησης

- Η ισχύς της εγγύησης αρχίζει από την ημερομηνία αγοράς. Ο κατασκευαστής μέσω του δικτύου πώλησης και τεχνικής εξυπηρέτησης αντικαθιστά δωρεάν τα ελαττωματικά εξαρτήματα που οφείλονται σε υλικό, επεξεργασία και παραγωγή. Η εγγύηση δεν στερεί στον αγοραστή τα νομικά δικαιώματα που προβλέπονται από τον αστικό κώδικα όσον αφορά τις επιπτώσεις των ατελειών ή των ελαττωμάτων που προκλήθηκαν από το αγορασμένο προϊόν.
- Το τεχνικό προσωπικό θα επέμβει το συντομότερο δυνατό μέσα στα χρονικά όρια που επιτρέπουν οι οργανωτικές απαιτήσεις.
- Για τεχνική υποστήριξη κατά την περίοδο εγγύησης είναι απαραίτητο να επιδείξετε στο εξουσιοδοτημένο προσωπικό το παρακάτω πιστοποιητικό εγγύησης σφραγισμένο από το κατάστημα πώλησης, πλήρως συμπληρωμένο και να συνοδεύεται από τιμολόγιο αγοράς ή νόμιμη απόδειξη που να αποδεικνύει την ημερομηνία αγοράς.**
- Η εγγύηση παύει να ισχύει σε περίπτωση:
 - Εμφανούς απουσίας συντήρησης.
 - Λανθασμένης χρήσης του προϊόντος ή επεμβάσεων.
 - Ακατάλληλων λιπαντικών ή καυσίμου.
 - Χρήσης μη γνήσιων ανταλλακτικών ή αξεσουάρ.
 - Επεμβάσεων που έγιναν από μη εξουσιοδοτημένο προσωπικό.
- Ο κατασκευαστής δεν καλύπτει με την εγγύηση τα αναλώσιμα υλικά και τα εξαρτήματα που υπόκεινται φυσιολογική φθορά κατά τη λειτουργία.
- Η εγγύηση αποκλείει τις επεμβάσεις ενημέρωσης και βελτίωσης του προϊόντος.
- Η εγγύηση δεν καλύπτει τη ρύθμιση και τις επεμβάσεις συντήρησης που μπορεί να λάβουν χώρα κατά την περίοδο εγγύησης.
- Ενδεχόμενες ζημιές που προκλήθηκαν κατά τη μεταφορά πρέπει να αναφερθούν αμέσως στο μεταφορέα διαφορετικά παύει η ισχύς της εγγύησης.
- Για τους κινητήρες άλλων κατασκευαστών (Briggs & Stratton, Tecumseh, Kawasaki, Honda, κλπ.) που είναι εγκατεστημένοι στα μηχανήματά μας, ισχύει η εγγύηση που χορηγείται από τον κατασκευαστή του κινητήρα.
- Η εγγύηση δεν καλύπτει ενδεχόμενες ζημιές, άμεσες ή έμμεσες, που θα προκληθούν σε άτομα ή αντικείμενα από βλάβες του μηχανήματος ή παρατεταμένη εξαναγκασμένη διακοπή στη χρήση αυτού.

GARANTİ SERTİFİKASI

Bu makine, en modern üretim/imalat teknikleri kullanılarak tasarlanıp gerçekleştirildi. Üretici/İmalatçı firma, özel ve hobi amaçlı kullanımlar için, satın alma tarihinden sonra 24 aylık süreyle kendi ürünleri için garanti vermektedir. Garanti süresi, profesyonel kullanımlar için 12 ayla sınırlanmıştır.

Garanti genel koşulları

- Garanti, satınalma tarihinden itibaren geçerlilik kazanır. İmalatçı firma; malzeme, işçilik ve imalattan kaynaklanan kusurlu parçaları, satış ve teknik destek ağı yoluyla değiştirir. Garanti, satılan üründen kaynaklanan kusurlara ve kusurların sonuçlarına karşı satılanı koruyan medeni kanundan kaynaklanan hakları ortadan kaldırmaz.
- Teknik personel, organizasyonel koşulların verdiği sınırlar içerisinde olabildiğince en kısa sürede destek sağlayacaktır.
- Garantiye yer alan desteği talep etmek için, yetkili kişiye satıcı tarafından damgalanmış sertifikayı ve de mali açıdan zorunlu satınalma faturasını ya da satınalma tarihini ispatlayan fişi göstermesi gereklidir.**
- Garanti aşağıda yer alan durumlarda ortadan kalkar:
 - Bakım yapılmadığının açıkça anlaşılması,
 - Ürünün doğru olmayan ya da kurallara aykırı kullanımı,
 - Makineye uygun olmayan yağ ya da yakıtın kullanımı,
 - Orijinal olmayan yedek parça ya da aksesuarların kullanımı,
 - Yetkili olmayan kişiler tarafından makineye müdahalelerde bulunulması.
- İmalatçı şirket; tüketim malzemelerini ve de makinenin normal işletimi sonucunda değişmesi gereken parçaları, garanti kapsamının dışında tutmaktadır.
- Garanti, ürünün yenileştirme ve iyileştirme amacı ile yapılan eklentilerini hariçte bırakılmaktadır.
- Garanti, garanti süresi boyunca gerekli olabilecek ayarlama ve bakım işlemlerini kapsamamaktadır.
- Taşıma esnasında meydana gelecek hasarlar, garanti kapsamındaki hakları taşımacıdan talep etmek için ivedilikle bildirilmelidir.
- Makineye kurulmuş olan başka marka motorlar için (Briggs ve Stratton, Tecumseh, Kawasaki, Honda, ve diğerleri), garanti; o motor imalatçıları tarafından verilir.
- Garanti, uzun süreli kullanımdan kaynaklanan zorlamalı süspansiyon ve makine anızlarının, doğrudan ya da dolaylı olarak, kişilere ve eşyalara verdiği hasarları kapsamaz.

MODELO - MONTELO <hr/> <hr/> SERIAL No ΔΙΑΔΟΧΙΚΟΣ ΑΡΙΘΜΟΣ <hr/> COMPRADOR - ΑΓΟΡΑΣΜΕΝΟ ΑΠΟ ΤΟΝ ΚΥΡΙΟ <hr/> <hr/>	DATA - ΗΜΕΡΟΜΗΝΙΑ <hr/> <hr/> DISTRIBUIDOR - ΚΑΤΑΣΤΗΜΑ ΠΩΛΗΣΗΣ <div style="border: 1px solid black; height: 100px; width: 100%;"></div>	MODEL <hr/> <hr/> SERİ No: _____ SATIN ALAN BAY <hr/> <hr/>	TARİH <hr/> <hr/> BAYİ <div style="border: 1px solid black; height: 100px; width: 100%;"></div>
---	---	--	---

ZÁRUKA A SERVIS

ГАРАНТИЙНЫЙ ТАЛОН

KARTA GWARANCYJNA

Tento stroj byl navržen a vyroben pomocí nejmodernější výrobní techniky. Záruční podmínky platí tak, jak jsou popsány v záručním listě prodejce. Servis v České republice a na Slovensku provádí firma Mountfield ve svých prodejnách, specializovaných servisních střediscích a přes své dealery.

Данное изделие разработано и произведено в соответствии с самыми современными технологиями. Фирма-изготовитель дает гарантию на свои изделия в течение 24 месяцев со дня покупки при условии, что они применяются для личного и непрофессионального пользования. В случае профессионального использования гарантия действует в течение 12 месяцев.

Niniejsze urządzenie zostało zaprojektowane i wykonane przy wykorzystaniu najnowocześniejszych technik produkcyjnych. Producent udziela gwarancji na swoje wyroby na okres dwudziestu czterech (24) miesięcy od daty zakupu do celów prywatnych i hobbystycznych. W przypadku używania produktu do zastosowań profesjonalnych okres gwarancyjny ograniczony jest do 12 miesięcy.

Общие гарантийные условия

- 1) Гарантийный срок устанавливается, начиная с момента приобретения данного изделия. Компания через свою торговую сеть и сеть центров технической поддержки обеспечивает бесплатную замену деталей, имеющие дефекты исходных материалов, изготовления или сборки. Договор гарантии не влияет на права покупателя, обеспечиваемые законодательством в отношении последствий дефектов или брака проданного изделия.
- 2) Технический персонал фирмы выполнит гарантийные работы максимально быстро в пределах времени, определяемых организационными требованиями.
- 3) **Для получения гарантийного обслуживания необходимо предъявить уполномоченным представителям полностью заполненный нижеприведенный гарантийный талон с печатью дилера, а также чек, подтверждающий дату покупки.**
- 4) Изделие не подлежит гарантийному обслуживанию:
 - при очевидном отсутствии обслуживания изделия;
 - в случае нарушения условий эксплуатации изделия или нарушения конструкции;
 - использования ненадлежащего топлива или смазки;
 - использования запчастей или принадлежностей, не являющихся фирменными;
 - если ремонт изделия производился самостоятельно или неавторизованной мастерской.
- 5) Фирма-изготовитель не предоставляет гарантии на быстроизнашивающиеся узлы и расходные материалы.
- 6) Гарантия не включает в себя операции по апгрейдингу или улучшению изделия.
- 7) Гарантия не включает в себя операции по запуску и техобслуживанию, произведенные в период гарантийного срока.
- 8) Претензии по повреждениям, причиненным при транспортировке, должны немедленно предъявляться транспортировщику, в противном случае условия гарантии будут считаться нарушенными.
- 9) Для двигателей других марок (Briggs & Stratton, Tecumseh, Kawasaki и т.д.), установленных на наших изделиях, сохраняется гарантия их производителей.
- 10) Гарантия не покрывает прямой или косвенный ущерб, могущий быть причиненным людям или их собственности, вследствие неисправности изделия или его вынужденного простоя.

Ogólne warunki gwarancji

- 1) Gwarancja obowiązuje począwszy od dnia zakupu. Producent, poprzez sieć sprzedaży i obsługi technicznej, wymienia bezpłatnie części z wadami materiałowymi, wadami powstałymi w toku obróbki oraz wadami produkcyjnymi. Gwarancja nie znosi prawa nabywcy przewidzianego w kodeksie cywilnym i dotyczącego roszczeń w wyniku wad i uszkodzeń spowodowanych przez sprzedany przedmiot.
- 2) Personel techniczny przystąpi do naprawy w czasie, na który pozwolą wymagania organizacyjne, zawsze najszybciej jak to możliwe.
- 3) **Aby skorzystać z naprawy gwarancyjnej, konieczne jest przedstawienie autoryzowanemu pracownikowi obsługi poniższej karty gwarancyjnej, otemplowanej przez sprzedawcę, wypełnionej we wszystkich swoich częściach oraz faktury zakupu lub paragonu lub też innego wymaganego prawnie dokumentu sprzedaży z odnotowaną datą zakupu.**
- 4) Utrata gwarancji następuje w przypadku:
 - Widocznego braku konserwacji.
 - Nieprawidłowego użytkowania wyrobu lub jego przeróbek.
 - Stosowania niewłaściwych smarów lub paliwa.
 - Stosowania nieoryginalnych części zamiennych lub akcesoriów.
 - Wykonywania napraw przez osoby nieupoważnione.
- 5) Producent nie obejmuje gwarancją części podlegających normalnemu zużyciu podczas pracy urządzenia.
- 6) Gwarancja nie obejmuje prac mających na celu unowocześnienie i ulepszenie produktu.
- 7) Gwarancja nie obejmuje ustawienia ani czynności konserwacyjnych które będą konieczne w okresie gwarancji.
- 8) Ewentualne uszkodzenia powstałe podczas transportu powinny zostać natychmiastowo zgłoszone przewoźnikowi pod groźbą utraty gwarancji.
- 9) Dla silników innych marek (Briggs & Stratton, Tecumseh, Kawasaki, Honda, itp.) montowanych w naszych urządzeniach obowiązuje gwarancja udzielona przez producenta silnika.
- 10) Gwarancja nie obejmuje ewentualnych szkód, bezpośrednio lub pośrednio wyrządzonych osobom lub rzeczom z powodu usterek w urządzeniu lub wynikłych z wymuszonego przedłużonego przestoju w pracy urządzenia.



МОДЕЛЬ - MODEL

СЕРИЙНЫЙ НОМЕР
NR. FABRYCZNY

ПОКУПАТЕЛЬ - KUPUJĄCY

DATA - DATUM

ПРОДАВЕЦ - SPRZEDAWCA

Не присылать отдельно! Приложить к заявке на оказание гарантийной технической помощи.
Nie wysyłać! Dołączyć tylko do żądanej ewentualnie gwarancji technicznej.



- P** **ATENÇÃO:** Este manual deve acompanhar o aparelho durante toda a sua vida.
- GR** **ΠΡΟΣΟΧΗ** - Το παρόν εγχειρίδιο πρέπει να συνοδεύει το μηχάνημα σε όλη τη διάρκεια ζωής του.
- TR** **DİKKAT** - Bu kılavuz, kullanım ömrü süresince makinenin yanında bulundurulmalıdır.
- CZ** **POZOR:** Tento návod musí být dostupný k použití po celou dobu životnosti přístroje.
- RUS - UK** **ВНИМАНИЕ:** Данное руководство должно находиться вместе с двигателем на протяжении всего срока его службы.
- PL** **UWAGA!** Niniejsza instrukcja powinna towarzyszyć urządzeniu przez cały okres jego eksploatacji.

