

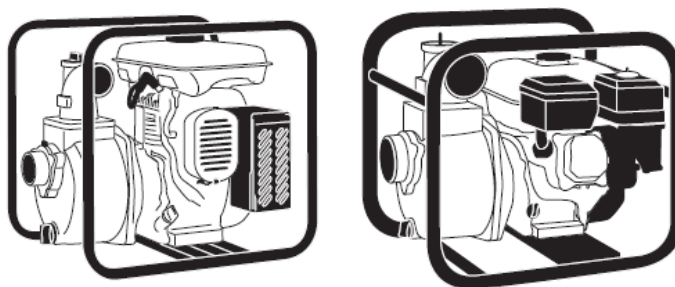

Высокопроизводительная самовсасывающая мотопомпа

РУКОВОДСТВО ПО ЭКСПЛУАТАЦИИ Общие положения для всех серий

Благодарим Вас за выбор мотопомпы с двигателем Robin Subaru!
Данное руководство предназначено для того, чтобы эксплуатация помпы была безопасной. Пожалуйста, внимательно прочтите и полностью выполните все требования перед использованием. Неправильное использование может привести к травмированию или смерти. Пожалуйста, держите данное руководство под рукой для того, чтобы Вы в любой момент могли к нему обратиться.

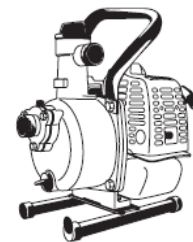

МЕРЫ ПРЕДОСТОРОЖНОСТИ







Пожалуйста, прочтите данный раздел перед тем, как начать эксплуатацию. Ниже приведена информация, которую нельзя игнорировать – ее понимание может предотвратить вред или опасность для пользователя или других людей.

Следующая информация очень важна для безопасности при обращении с продуктом. Будьте уверены, что Вы соблюдаете эти правила.

ОПАСНОСТЬ	Указывает на опасную ситуацию, которая, если ее не избежать, приведет к смерти или серьезным травмам.
ПРЕДУПРЕЖДЕНИЕ	Указывает на потенциально опасную ситуацию, которая, если ее не избежать, может привести к смерти или серьезным травмам.
ОСТОРОЖНО	Указывает на потенциально опасную ситуацию, которая, если ее не избежать, может привести к травмам малой и средней тяжести, а также повреждению собственности.
ВАЖНО	ЗАПРЕЩЕНО ПРЕДУПРЕЖДЕНИЕ

ОПАСНОСТЬ

	Избегайте открытого огня при заправке или обслуживании. Чрезвычайно огнеопасно!
	Не запускайте помпу внутри помещения или в условиях плохой вентиляции. Вредные вещества содержатся в выхлопных газах – есть опасность отравления газами.

	В случае эксплуатации помпы в колодце или в глубоких ямах, оператор не должен находиться в ограниченном пространстве , так как есть опасность отравления газами.
	Не используйте помпу на склоне. Пролившее топливо у крышки топливного бака или карбюратора может вызвать возгорание.
	Не помещайте никаких посторонних предметов вокруг глушителя двигателя. Это может привести к возгоранию или поломке.
	Внимательно прочтите и убедитесь, что Вы полностью поняли перед использованием.
	Не допускайте детей к помпе, когда она работает.
	Не пытайтесь самостоятельно разобрать или отремонтировать помпу, обратитесь к обученным специалистам.

ОСТОРОЖНО

1. Назначение

Поскольку данная помпа предназначена для сельскохозяйственного использования, не используйте ее для перекачки грязной воды. В случае несоблюдения данного правила может повредиться механическое уплотнение.

2. Залив воды

Поскольку помпа является самовсасывающей, залейте воду через заливную горловину перед запуском. В случае несоблюдения данного правила помпа может не начать перекачивать воду и может возникнуть повреждение механического уплотнения.

3. Подсоединение всасывающего шланга

Если помпа не работает после залива воды в заливную горловину, возможно, причина в плохом соединении всасывающего шланга. Проверьте соединение шланга перед запуском помпы. В случае несоблюдения данного правила помпа не будет перекачивать воду.

4. Моторное масло

Залейте моторное масло через маслозаливную горловину, показанную на рисунке. Горловина расположена в нижней части двигателя. Меняйте масло каждые 8 часов первые 20 часов работы, а затем каждые 50 часов.

Рекомендуемое масло:

SAE#30 (весна-лето),

SAE#20 (осень-зима),

SAE10W-30 (холодные регионы, ниже -10°C).

В случае несоблюдения данного правила могут

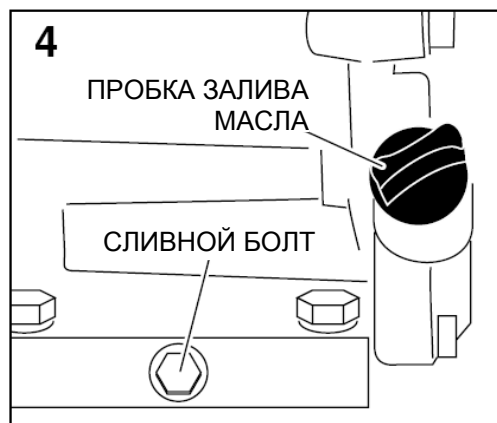

возникнуть повреждения двигателя.

5. Слив воды после использования

Вода внутри помпы может замерзнуть при температуре ниже 0°C зимой и может повредить помпу. После использования, слейте воду через сливную пробку прежде, чем поставить помпу на хранение.

В случае несоблюдения данного правила может возникнуть поломка корпуса насоса.

6. Долговременное хранение

Полностью слейте бензин из топливного бака и карбюратора.

В случае несоблюдения данного правила после хранения могут возникнуть проблемы с запуском двигателя. (Обратитесь к руководству по эксплуатации двигателя).

7. Избежание гидроударов

Не сжимайте резко сливной водяной шланг во время работы.

В случае несоблюдения данного правила может возникнуть повреждение корпуса насоса.

 ОСТОРОЖНО	
 	Не дотрагивайтесь до глушителя или другой части двигателя. Это может привести к ожогам.
 	Используйте эту помпу для чистой воды или воды для сельскохозяйственных нужд. Не подходит для перекачки: питьевой воды, грязной воды, морской воды, керосина, нефтепродуктов, бензина, химических веществ, кислоты, щелочи и т.д.
 	Используйте правильный тип всасывающего шланга. Подходящая температура воды для перекачки: 5-45°C. Может произойти поломка, если использовать с водой, имеющей температуру, отличную от указанного диапазона.
 	Пожалуйста, не запускайте помпу без воды в корпусе насоса. Это может привести к повреждениям.
 	Пожалуйста, используйте всасывающий шланг. Приобретите шланг подходящего диаметра и длины.
 	Пожалуйста, плотно подсоедините шланг при помощи муфты и хомута, когда подсоединяете всасывающий или подающий шланг к помпе.
LABEL 	Замените этикетку с названием, если она повреждена или отклеилась. Пожалуйста, закажите у дилера.

ПЕРЕД ИСПОЛЬЗОВАНИЕМ

1. Проверьте аксессуары, входящие в комплект

Список аксессуаров приведен в руководстве помпы.

2. Топливо / Моторное масло **ДВУХТАКТНЫЙ ДВИГАТЕЛЬ**

Пожалуйста, используйте только **неэтилированный бензин, смешанный с маслом для двухтактных двигателей.**

Пропорция смеси бензина и масла: 25 (неэтилированный бензин) : 1 (двухтактное масло).

 ПРЕДУПРЕЖДЕНИЕ	Огнеопасно!! Избегайте огня во время заправки или обслуживания.
---	---

 ОСТОРОЖНО	<p>Огнеопасно! Не курите при смешивании топлива и не производите заправку рядом с источниками открытого огня.</p> <p>Пролитое топливо должно быть полностью вытерто перед тем, как запустить двигатель.</p> <p>Остановите двигатель и подождите, чтобы он остыл перед тем, как производить дозаправку.</p> <p>Не используйте старое топливо (более 30 дней). Топливо должно быть чистым и свежим. Топливо на дне бака или канистры содержит загрязнения, примеси и воду.</p> <p>Неиспользованное топливо в баке (если его хранить более 30 дней) может привести к сбоям двигателя.</p>
--	--

ЧЕТЫРЕХТАКТНЫЙ ДВИГАТЕЛЬ

4-тактные двигатели нуждаются в моторном масле.

В двигателе нет моторного масла. Перед тем, как запустить двигатель, необходимо залить моторное масло.

Если Вы запустите двигатель без масла, он может перегреться и получить повреждения, которые трудно восстановить. (Данные повреждения под гарантию не попадают).

Пожалуйста, используйте **неэтилированный автомобильный бензин**.

 ПРЕДУПРЕЖДЕНИЕ	Огнеопасно!! Избегайте огня во время заправки или обслуживания.
---	---

 ОСТОРОЖНО	<p>Перед запуском двигателя, пожалуйста, проверьте, чтобы уровень масла соответствовал требуемому. Запуск двигателя без масла или с недостаточным уровнем масла может привести к неисправностям двигателя.</p> <p>Пожалуйста, внимательно прочтите руководство по эксплуатации двигателя для получения более подробной информации об использовании моторного масла.</p> <p>Огнеопасно! Не работайте рядом с открытым огнем.</p> <p>Пролитое топливо должно быть полностью вытерто.</p> <p>Проверьте масло в двигателе перед началом работы. Периодически проверяйте и доливайте масло. Пожалуйста, обратитесь к руководству по эксплуатации двигателя для получения подробных инструкций.</p> <p>Остановите двигатель, если Вам необходимо долить масло.</p> <p>Моторное масло может быть очень горячим после остановки двигателя.</p>
--	--

3. Установка соединений

 ОСТОРОЖНО	<p>Для разных моделей предусмотрены разные аксессуары.</p> <p>Пожалуйста, проверяйте диаметры соединительных патрубков и устанавливайте правильные части.</p>
--	---

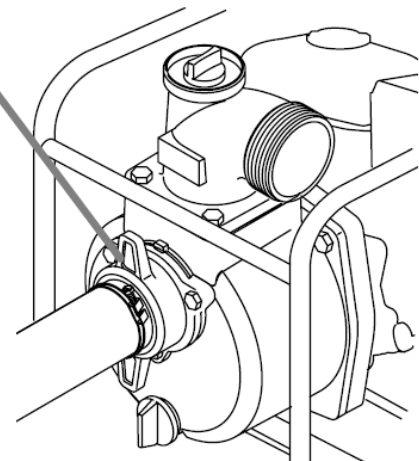
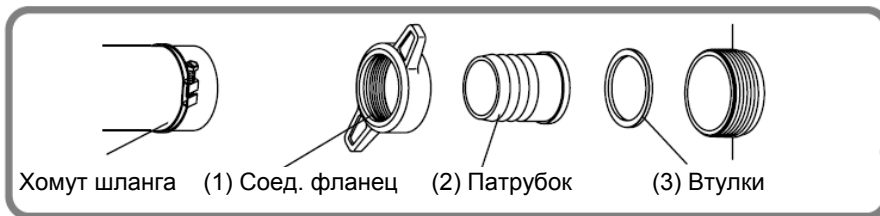

ОСТОРОЖНО	<p>Пожалуйста, установите соединения в следующем порядке: (1) → (2) → (3). Если Вы установили втулки не в указанном порядке, может происходить утечка воздуха, влияющая на эффективность всасывания воды. Не меняйте диаметр помпы, воздействуя на всасывающий шланг.</p>
------------------	---

4. Проверьте правильность соединения всасывающего шланга

Если помпа не всасывает воду после заполнения ее водой и запуска двигателя, тщательно проверьте соединения всасывающего шланга.

Большинство случаев, связанных с отсутствием всасывания, вызвано неправильным соединением шланга.

ОСТОРОЖНО	<p>Используйте всасывающий шланг. Используйте элементы соединения, входящие в комплект, и правильно устанавливайте шланг. На конце всасывающего шланга необходимо установить фильтр грубой очистки.</p>
------------------	---

5. Залив воды в помпу перед использованием

Так как насос является самовсасывающим, залейте воду до верха через заливную горловину в корпус насосной части перед тем, как запускать двигатель. Недостаточный уровень воды может привести к повреждению насоса.



ОСТОРОЖНО	<p>Работа без залива воды может повредить механическое уплотнение.</p>
------------------	--

ИСПОЛЬЗОВАНИЕ

1. Убедитесь, что помпа заполнена водой полностью.
2. Убедитесь, что фильтр грубой очистки на конце всасывающего шланга погружен в воду. (Если на дне песок или грязь, подвесьте шланг так, чтобы он не касался дна).
3. Убедитесь, что нет препятствий со стороны подающего шланга.

ОСТОРОЖНО	<p><u>Берегитесь гидроудара</u> Не допускайте, чтобы транспортное средство наезжало на подающий шланг. Не перекрывайте кран подающего шланга резко, так как может произойти гидроудар. Это может привести к серьезным повреждениям насоса.</p>	
------------------	--	--

Обратитесь к руководству по эксплуатации двигателя.

ПОСЛЕ ИСПОЛЬЗОВАНИЯ

1. Слейте воду после использования.

⚠ ОСТОРОЖНО

Вода внутри насоса может замерзнуть при температуре ниже 0°C и повредить насос. После использования слейте воду через сливную пробку перед тем, как поставить помпу на хранение.

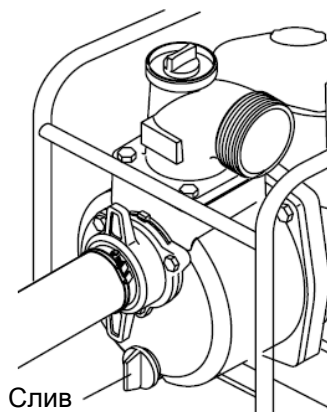

2. Долговременное хранение

Слейте топливо из топливного бака и карбюратора полностью. Если топливо в баке не расходуется более 30 дней, могут произойти неисправности двигателя. Обратитесь к руководству по эксплуатации двигателя.

⚠ ОСТОРОЖНО

Не курите, так как топливо чрезвычайно огнеопасно. Неиспользуемое топливо не должно оставаться в баке на длительное хранение. Это может привести впоследствии к неисправностям двигателя.

ПОИСК И УСТРАНЕНИЕ НЕИСПРАВНОСТЕЙ

ПРОБЛЕМА	ВОЗМОЖНАЯ ПРИЧИНА	РЕШЕНИЕ
Невозможно или трудно тянуть за шнур стартера	Старое топливо	Замените топливо на свежее. Если это не помогло, обратитесь в сервисный центр
	Образование ржавчины внутри двигателя	Обратитесь в сервисный центр для проведения ремонта
	Двигатель «сгорел»	
	Маховик застопорен	Разберите и почистите маховик (РЕШЕНИЕ 1)
В маховике застрял посторонний предмет		
Недостаточный объем подачи воды	Утечка воздуха со стороны всасывания	Проверьте соединения шланга со стороны всасывания (РЕШЕНИЕ 2)
	Выходная мощность двигателя падает	Обратитесь в сервисный центр
	Повреждение механического уплотнения	Отремонтируйте уплотнение
	Всасывающий шланг поднят слишком высоко	Опустите всасывающий шланг
	Всасывающий шланг слишком длинный или меньшего, чем нужно, диаметра	Укоротите всасывающий шланг или подсоедините шланг большего диаметра.
	Утечка воды из подающего шланга или трубы	Проверьте и устраните утечку воды.
	Посторонние предметы в маховике	Разберите и почистите маховик (РЕШЕНИЕ 1)
Помпа не качает воду	Износ маховика	Замените маховик – обратитесь в сервисный центр.
	Воздух попадает внутрь со стороны всасывания	Проверьте соединения шланга со стороны всасывания (РЕШЕНИЕ 2)
	Недостаточна подача воды внутрь корпуса насоса	Залейте больше воды в корпус насоса. Обратитесь к разделу «Перед использованием» - «Залив воды в помпу перед использованием»
	Сливная пробка не затянута	Затяните сливную пробку плотнее.
	Не надлежащие обороты двигателя	Обратитесь к руководству по эксплуатации двигателя.
	Повреждение механического уплотнения	Замените механическое уплотнение. Обратитесь в сервисный центр.
Двигатель не запускается	Использование шланга неправильного типа	Используйте правильный всасывающий шланг
	Закупорен карбюратор	Отремонтируйте
	Свеча зажигания мокрая	Проверьте и отремонтируйте свечу (РЕШЕНИЕ 3)
	Загрязнен воздушный фильтр	Очистите воздушный фильтр. Обратитесь к руководству по эксплуатации двигателя.
	Слишком много моторного масла (для 4-тактных двигателей)	Отрегулируйте уровень масла в двигателе до надлежащего.
	Недостаточный уровень масла (для 4-тактных двигателей)	Сработал масляный сенсор. (Эта функция защищает двигатель. Если объем моторного масла не соответствует надлежащему уровню, двигатель невозможно запустить).
Утечка масла из глушителя или воздушного фильтра	Вы проверили все вышеупомянутые пункты, но двигатель по-прежнему не запускается.	Возможны повреждения внутренних частей двигателя. Обратитесь в сервисный центр.
	Неисправность двигателя	Обратитесь в сервисный центр.

РЕШЕНИЕ 1

Удалите посторонний предмет из маховика.
(Пожалуйста, не снимайте крыльчатку)

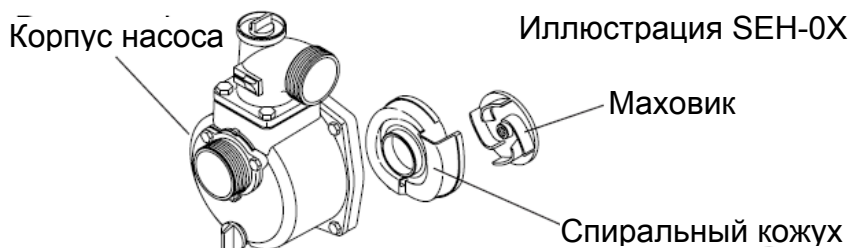

РЕШЕНИЕ 2

Проверьте всасывающую трубу.
В случае, если нет всасывания или слабый поток, причина обычно заключается в утечке воздуха со стороны всасывания.
В этом случае:

- 1) Снимите всасывающий шланг
- 2) Запустите двигатель с водой в помпе.
- 3) Нажмите ладонью руки на всасывающее отверстие и подождите 30 секунд. Если Вы чувствуете всасывание ладонью, помпа работает нормально, но соединения шлангов нуждаются в корректировке.
- 4) Пожалуйста, проверьте, чтобы резиновые втулки были установлены правильно, а всасывающий шланг не содержит отверстий.

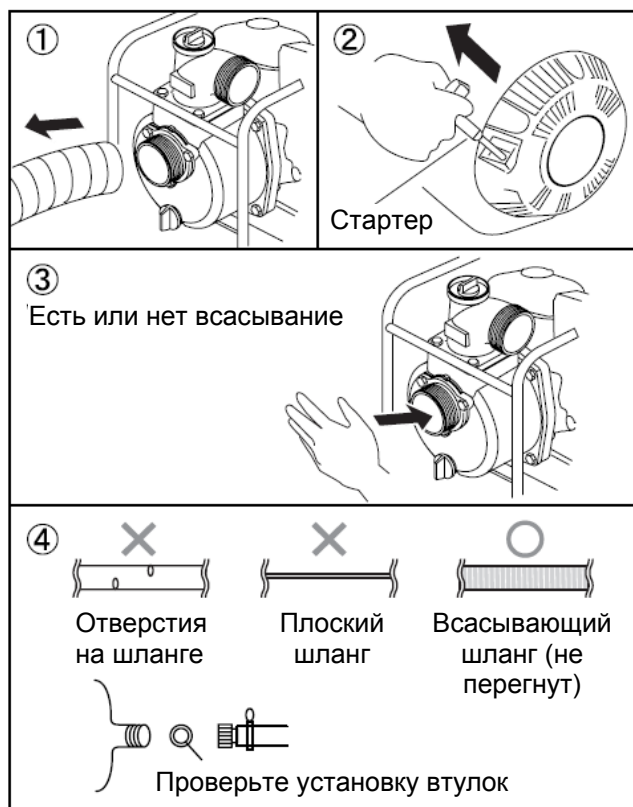

РЕШЕНИЕ 3

Проверьте, чтобы свеча зажигания не была мокрой или покрытой пятнами.

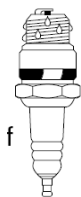

Проверьте зазор между электродами свечи. Зазор должен быть 0.6-0.7 мм.





Возможно, потребуется замена свечи зажигания, если двигатель не заводится даже после очистки свечи или регулировки зазора.

 ОСТОРОЖНО	Существует множество различных типов свечей зажигания. Пожалуйста, проверяйте и выбирайте свечи правильного типа в соответствии с руководством по эксплуатации на двигатель.
--	--

ПРИМЕЧАНИЕ

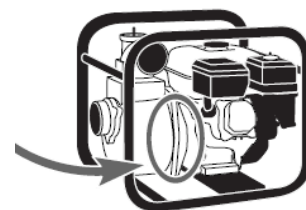
В случае утечки воды между двигателем и помпой, самой распространенной причиной является повреждение механического уплотнения. Пожалуйста, обратитесь в сервисный центр для замены механического уплотнения.



 ОСТОРОЖНО	За технической помощью или ремонтом обратитесь в ближайший сервисный центр.
--	---

СПЕЦИФИКАЦИИ

Помпа	Модель	SER-40EX	SER-50EX
	Вес	33 кг	42 кг
	Тип	Самовсасывающий центробежный насос	
	Диаметры (всасывание - нагнетание)	1x2" 1x1 ^{1/2} "	1x2 ^{1/2} " 1x2"
	Напор	57 м	65 м
	Объемная подача насоса	430 л/мин	570 л/мин
	Тип уплотнения	Механический сальник (углекерамический)	
	Двигатель	Тип	Robin 4х тактный, одноцилиндровый
Модель		Robin EX-17D	Robin EX-27D
Рабочий объем		169 см ³	265 см ³
Топливо		Автомобильный бензин, не ниже АИ-92	
Объем топливного бака		3.6 л	6.1 л
Система запуска		Ручной стартер	
Уровень звукового воздействия		LWA 106 дБ	LWA 112 дБ

Производитель оставляет за собой право вносить конструктивные изменения для улучшения эксплуатационных характеристик машины.