

РУКОВОДСТВО ПОЛЬЗОВАТЕЛЯ

Part No. 99920-2220-04

ТЕХНИКА БЕЗОПАСНОСТИ

При виде данных символов, обозначенных ниже, следуйте их инструкциям! Соблюдайте безопасную эксплуатацию и обслуживание.

▲ ПРЕДУПРЕЖДЕНИЕ

Символ указывает на специальные инструкции или процедуры, которые необходимо точно выполнять, чтобы избежать смерти или серьезных травм.

ОСТОРОЖНО

Предупреждение указывает на специальные инструкции или процедуры, которые при нестрогом соблюдении могут привести к повреждению или разрушению оборудования.

ЗАМЕТКА

- Указывает информацию для более эффективной и удобной эксплуатации.

ВСТУПЛЕНИЕ

Поздравляем с покупкой нового двигателя Kawasaki.

Пожалуйста, внимательно прочитайте это руководство по эксплуатации перед запуском нового двигателя.

Вы будете полностью ознакомлены с правильной работой управления двигателем, его функциями, возможностями и ограничениями.

Также прочтите руководство по оборудованию на котором установлен этот двигатель.

Чтобы обеспечить долгую и безотказную работу вашего двигателя, обеспечьте его надлежащий уход и обслуживание, описанные в данном руководстве.

Всегда держите это руководство под рукой, чтобы вы могли обращаться к нему всякий раз, когда вам нужна информация.

Это руководство следует рассматривать как неотъемлемую часть двигателя, и оно должно оставаться с двигателем при его продаже.

Между настоящим продуктом, иллюстрациями и текстом в этом руководстве могут быть небольшие различия. Внешний вид изделия и его характеристики могут быть изменены без предварительного уведомления или каких-либо обязательств.

СОДЕРЖАНИЕ

ПРОЧИТАЙТЕ В ПЕРВУЮ	
ОЧЕРЕДЬ	2
КОНТРОЛЬ ВЫБРОСОВ	2
ИНФОРМАЦИЯ	
ОБЩАЯ ИНФОРМАЦИЯ	4
ТОПЛИВО И МАСЛО	5
РЕКОМЕНДАЦИИ	
ПОДГОТОВКА	5
Топливо	5
Моторное масло	5
ЗАПУСК	6
Запуск двигателя	6
Прогрев	6
УПРАВЛЕНИЕ	7
Наклон двигателя	7
ОСТАНОВКА	7
Остановка двигателя	7
РЕГУЛИРОВКА	7
Регулировка оборотов двигателя ...	7
ОБСЛУЖИВАНИЕ	8
График периодического обслуживания	8
Проверка уровня масла	8
Смена масла	9
Замена масляного фильтра	9
Обслуживание воздушного фильтра	10
Свеча зажигания	10
МЕСТО ХРАНЕНИЯ	11
УСТРАНЕНИЕ НЕИСПРАВНОСТЕЙ..	11
ТЕХНИЧЕСКИЕ ХАРАКТЕРИСТИКИ	12

ПРОЧИТАЙТЕ В ПЕРВУЮ ОЧЕРЕДЬ

В целях вашей безопасности прочитайте данное руководство по эксплуатации и тщательно его изучите перед эксплуатацией двигателя.

▲ ПРЕДУПРЕЖДЕНИЕ

- Не разрешайте детям эксплуатировать двигатель или оборудование.
- Не допускайте людей и домашних животных к месту эксплуатации двигателя.
- Не носите свободную или громоздкую одежду. Ее может зацепить движущиеся части, что может привести к несчастному случаю.
- Никогда не употребляйте алкоголь или наркотики до или во время эксплуатации двигателя.
- Не запускайте двигатель в закрытом помещении. Выхлопные газы содержат окись углерода, смертельный яд без запаха.
- Бензин чрезвычайно огнеопасен и может быть взрывоопасным при определенных условиях.
 - Заглушите двигатель и дайте остыть перед заправкой.
 - Не курите. Убедитесь, что помещение хорошо проветривается и нет источников огня или искр.
 - Не заправляйте бак выше уровня заливной горловины. Если бак переполнен, нагрев может вызвать расширение топлива и переливанию топлива через вентиляционные отверстия в крышке бака.
 - Протирайте пролитый бензин немедленно.
- Чтобы предотвратить вероятность пожара:
 - Держите двигатель на расстоянии не менее 1 м от зданий, препятствий и других горючих предметов.
 - Не размещайте легковоспламеняющиеся предметы рядом с двигателем.
 - Не допускайте выброс выхлопных газов на горючие материалы.
 - Не эксплуатируйте двигатель в лесных, кустарниковых и не застроенных участках, покрытых травой, если на глушителе не установлен искрогаситель.
- Во избежание поражения электрическим током не прикасайтесь к свече зажигания, колпачку или проводу свечи зажигания во время работы двигателя.
- Во избежание серьезных ожогов не прикасайтесь к горячему двигателю или глушителю. Перед обслуживанием дайте двигателю остыть.
- Не ставьте руки или ноги рядом с движущимися или вращающимися деталями.
- Не запускайте двигатель на чрезмерных оборотах. Это может привести к травме.
- Всегда отсоединяйте провод свечи зажигания при обслуживании двигателя.

КОНТРОЛЬ ВЫБРОСОВ

Информация о топливе

ДВИГАТЕЛЬ СЕРТИФИЦИРОВАН ДЛЯ РАБОТЫ ТОЛЬКО НА НЕЭТИЛЛИРОВАННОМ ОБЫЧНОМ БЕЗНИНЕ
Рекомендуемое октановое число равно не менее 87.

Информация по контролю выбросов

Для защиты окружающей среды Kawasaki включила систему контроля выбросов выхлопных газов в соответствии с действующими нормами жестких калифорнийских требований. Кроме того, в зависимости от того, когда был произведен ваш двигатель, он может иметь определенный период устойчивости характеристик выбросов.

Система контроля выбросов выхлопных газов

Система управления выхлопными газами, применяемая к данному двигателю, состоит из каталитического нейтрализатора выхлопных газов, карбюратора и системы зажигания с оптимальными характеристиками синхронизации зажигания. Система карбюратора была откалибрована для обеспечения бедной топливозооудшной смеси и оптимальной экономии топлива благодаря подходящему воздушному фильтру и выхлопной системе.

Для устранения прорвавшихся газов также используется система контроля выбросов картера герметичного типа. Прорвавшиеся газы идут в камеру вентиляции через картер и оттуда в воздушный фильтр.

Система контроля выделения паров топлива

Система контроля выделения паров топлива данного двигателя состоит из топливных шлангов с низкой проницаемостью, топливного бака и крышки.

Период устойчивости характеристик выбросов

Калифорнийские требования

Двигатели более 80 и менее 225 куб.см
Год выпуска - 2007 и более поздние
Срок службы - 500 часов

Стандартные требования

Двигатели от 100 до 225 куб.см
Год выпуска - 2011 и более поздние
Срок службы - 500 часов (категория A)

Если ваш двигатель имеет определенный период устойчивости характеристик двигателя, он будет обозначен на сертификационной этикетке, прикрепленной к двигателю (ВАЖНАЯ ИНФОРМАЦИЯ О ДВИГАТЕЛЕ).

Информация о настройке характеристик на больших высотах

Для улучшения эффективности контроля загрязнения двигателей, работающих на высоте более 1000 метров (3 300 футов), Kawasaki рекомендует одобренные модификации Агентства по охране окружающей среды (EPA) и Калифорнийского совета по переработке воздушных судов (CARB).

ЗАМЕТКА

○ При правильной эксплуатации данных модификаций производительность двигателя в целом не изменяется.

Инструкции по установке:

Регулировка на большой высоте требует замены главных форсунок карбюратора. Установка этих дополнительных частей может быть произведена авторизованным дилером Kawasaki, или пользователем, следующим рекомендациям из предназначенной сводки по ремонту.

Техническое обслуживание и гарантия

Надлежащее техническое обслуживание необходимо для обеспечения низкого уровня выбросов. В этом руководстве содержатся рекомендации по техническому обслуживанию вашего двигателя. Те элементы, которые указаны в Таблице периодического обслуживания, необходимы для обеспечения соответствия применимым стандартам. Как владелец двигателя, вы несете ответственность за то, чтобы техническое обслуживание выполнялось в соответствии с инструкциями, приведенными в этом Руководстве за свой счет.

Для получения гарантии необходимо вернуть неисправный двигатель авторизованному дилеру Kawasaki. Внимательно прочтите гарантию.

Вмешательство в систему контроля выбросов запрещено

Федеральный закон и закон штата Калифорния запрещают следующее: (1) снятие или эксплуатация нерабочего двигателя любым лицом, кроме как для целей технического обслуживания, ремонта или замены любого элемента конструкции, предназначенного для контроля над выбросами до его продажи или доставки конечному покупателю или во время его использования или (2) использование двигателя после того, как данное устройство конструкции было снято или эксплуатировалось в нерабочем состоянии

К числу таких действий относятся следующие:

Не вмешивайтесь в работу деталей связанные с выхлопными газами:

1. Детали, связанные с выхлопными газами.

- Карбюратор и внутренние детали
- Свеча зажигания
- Магнитная или электронная система зажигания
- Элемент топливного фильтра
- Элементы воздушного фильтра
- Картер
- Головки цилиндров
- Сапун и внутренние детали
- Впускная труба и трубопровод
- Глушитель или любая внутренняя деталь глушителя

2. Детали, связанные с выделением паров

- Топливные шланги
- Топливный бак
- Крышка топливного бака

ОБЩАЯ ИНФОРМАЦИЯ

Расположение наклеек

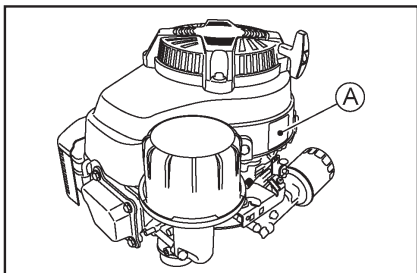

А. Предупреждающая наклейка

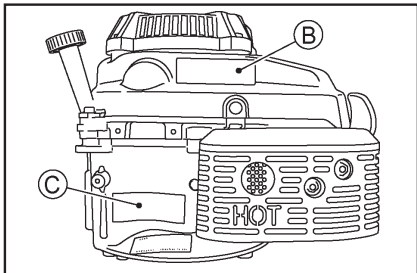

В. Наклейка по обслуживанию двигателя

С. Важная информация о двигателе

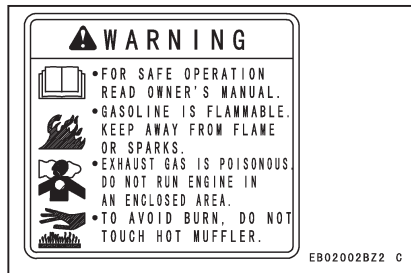

- Для безопасности прочтите руководство пользователя
- Бензин легковоспламеним. Держите от огня или искр.
- Выхлопные газы ядовиты. Не запускайте двигатель в закрытом помещении.
- Для избежания ожогов, не прикасайтесь к горячему глушителю

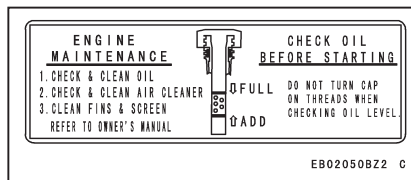

- 1) Проверьте уровень масла
 - 2) Проверьте и почистите воздушный фильтр
 - 3) Почистите экран и пластины
 - 4) Замените масло и воздушный фильтр
- Для дальнейшей информации обратитесь к руководству пользователя

Серийный номер двигателя

Серийный номер двигателя - это единственное средство идентификации вашего двигателя от других моделей того же типа. Данный серийный номер двигателя необходим вашему дилеру при заказе деталей.

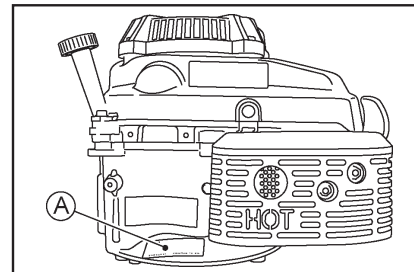

А. Табличка с серийным номером двигателя

Расположение деталей двигателя

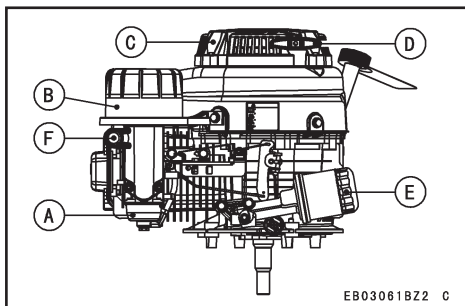

- А. Карбюратор Д. Шнур ручного стартера
 В. Воздушный фильтр Е. Масляный фильтр
 С. Крышка стартера Ф. Подкачка топлива

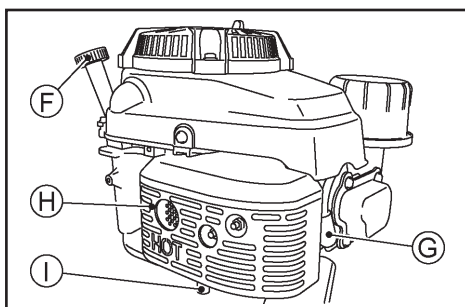

- Ф. Маслозаливная горловина
 Г. Свеча зажигания
 Н. Глушитель
 I. Приводной вал

Емкость масляного/топливного бака

Масло	0.65 л
Топливо	1.80 л

Регулировочные характеристики

Наименование	Значения
Зазор клапанов	Впускной клапан 0.12 мм
	Выпускной клапан 0.12 мм
Время зажигания	нерегулируемое
Высокая скорость холостого хода	3200 об/мин
Зазор свечи зажигания	0.7 ~ 0.8 мм
Другие характеристики	РЕГУЛИРОВКА НЕ ТРЕБУЕТСЯ

ЗАМЕТКА

- Высокие и низкие скорости холостого хода могут варьироваться в зависимости от оборудования, с которым используется двигатель.

ТОПЛИВО И МОТОРНОЕ МАСЛО

ТОПЛИВО

Используйте только чистый, свежий, неэтилированный бензин обычного качества.

Октановое число

Октановое число бензина является мерой его устойчивости к «детонации». Рекомендуется использовать топливо с октановым числом равным как минимум 87.

ЗАМЕТКА

- Если происходит «свист или стук», используйте другую марку бензина или более высокое октановое число.

ОСТОРОЖНО

Не смешивайте масло с бензином

▲ ПРЕДУПРЕЖДЕНИЕ

Бензин чрезвычайно огнеопасен и может быть взрывоопасным при определенных условиях, создавая потенциал для получения серьезных ожогов. Не курите. Удостоверьтесь, что область хорошо проветривается и не содержит источников огня или искр; Никогда не заполняйте бак до краев. Если бак заправлен доверху, тепло может привести к расширению топлива и его пролиту через отверстия в крышке бака. После заправки убедитесь, что крышка бака надежно закрыта. Если бензин пролился на топливный бак, немедленно вытрите его.

▲ ПРЕДУПРЕЖДЕНИЕ

После заправки плотно закрутите крышку бензобака. В случае пролива топлива на бензобак, немедленно вытрите его.

МОТОРНОЕ МАСЛО

Рекомендуются следующие моторные масла.

Классификации : SF, SG, SH или SJ

Вязкость масла

Выберите вязкость в зависимости от температуры следующим образом:

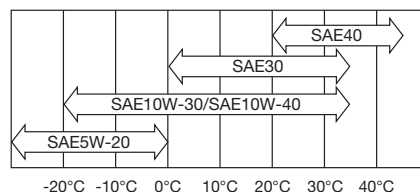

ПОДГОТОВКА

ТОПЛИВО

- Установите двигатель на ровную поверхность до заправки
- Снимите крышку топливного бака
- Медленно наполните топливный бак

▲ ПРЕДУПРЕЖДЕНИЕ

Не переполните топливный бак, залейте только до нижней части (B) наполнителя (A) чтобы предотвратить разлив топлива через топливную крышку. Емкость топливного бака 1,8 л.

- Закрутите крышку бака, повернув ее по часовой стрелке до упора.

МОТОРНОЕ МАСЛО

Проверяйте моторное масло ежедневно перед запуском двигателя, недостаток моторного масла может привести к серьезному повреждению двигателя.

- Установите двигатель на ровную поверхность.
- Вытащите масломер (A) и протрите его чистой тканью.
- Медленно залейте масло до отметки «FULL».
- Вставьте масломер в отверстие (B), не вкручивайте.
- Вытащите масломер (A), чтобы проверить уровень масла. Уровень должен быть между отметками «ADD» и «FULL».
- Установите и затяните масломер (A).

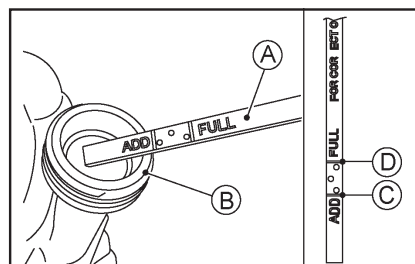

Объем моторного масла

Без масляного фильтра	0.65 л
С масляным фильтром	При замене масляного фильтра 0.85 л
	Новый двигатель и без замены масляного фильтра 0.65 л

ОСТОРОЖНО

Двигатель поставляется без моторного масла

ЗАПУСК ДВИГАТЕЛЯ

ЗАПУСК ДВИГАТЕЛЯ

Для двигателей со сцеплением ножа

- Переместите рычаг дроссельной заслонки в положение "Choke"

ЗАМЕТКА

- Когда двигатель уже прогрет, дроссельная заслонка находится между положениями "FAST" и "SLOW"

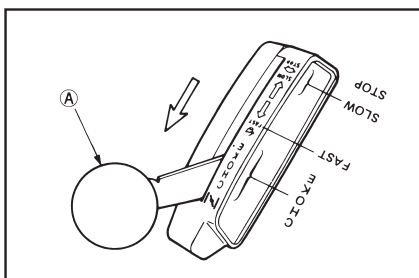

А. Рычаг дроссельной заслонки

- Медленно нажмите на праймер (А) один раз. Если двигатель не запускается, нажмите еще раз.

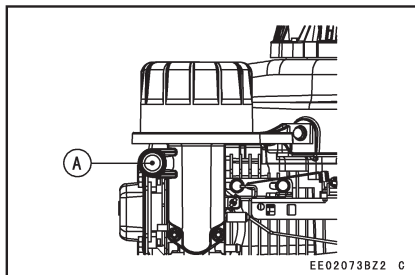

А. Праймер

- Медленно потяните рукоятку стартера пока не почувствуете сопротивление, затем потяните по стрелке резким движением.

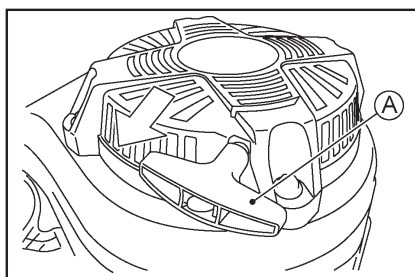

А. Рукоятка стартера

ОСТОРОЖНО

Не тяните рукоятку стартера до конца. Не отпускайте её резко, доведите рукоятку до конца. Иначе это может повредить двигатель.

Для рукоятки тормоза двигателя

До того как вы отпустите тормоз, двигатель и лезвие будет работать.

- Переместите рычаг дроссельной заслонки в положение "Choke"

ЗАМЕТКА

- Когда двигатель уже прогрет, дроссельная заслонка находится между положениями "FAST" и "SLOW"

Держите рычаг тормоза (В) прижатый к ручке (С)

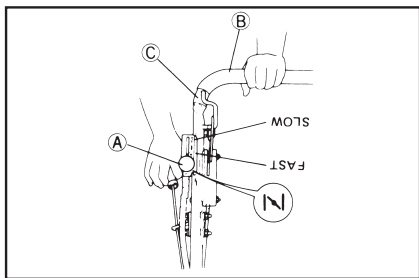

А. Рычаг дроссельной заслонки
В. Рычаг тормоза
С. Рукоятка

- Медленно потяните рукоятку стартера пока не почувствуете сопротивление, затем потяните резким движением.

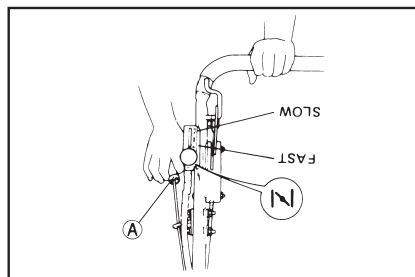

А. Рукоятка стартера

ОСТОРОЖНО

Не тяните рукоятку стартера до конца. Не отпускайте её резко, доведите рукоятку до конца. Иначе это может повредить двигатель.

ПРОГРЕВ

ПРОГРЕВ ДВИГАТЕЛЯ

ОСТОРОЖНО

Дайте двигателю прогреться перед нагрузкой. Это позволит маслу расшириться и распространиться по всем необходимым частям двигателя и снизит риск возникновения неисправностей.

- После запуска двигателя, переместите рычаг газа в положение между «Кролик» (быстрый ход) и «Черепашка» (медленный ход), чтобы дать двигателю прогреться.

УПРАВЛЕНИЕ

НАКЛОН ДВИГАТЕЛЯ

Данный двигатель будет работать при наклоне не превышающий 30°.

Обратитесь к руководству по технике, так как там могут быть дополнительные ограничения, связанные с наклоном техники.

ОСТОРОЖНО

Продолжительная работа при наклоне 30° не рекомендуется. Двигатель может выйти из строя при неэффективной смазке.

ОСТАНОВКА ДВИГАТЕЛЯ

ОСТАНОВКА ДВИГАТЕЛЯ

Для двигателей со сцеплением ножа

- Переместите рычаг газа (A) на технике в положение «Черепаха» (медленный ход). Дайте поработать двигателю на холостых оборотах примерно минуту.

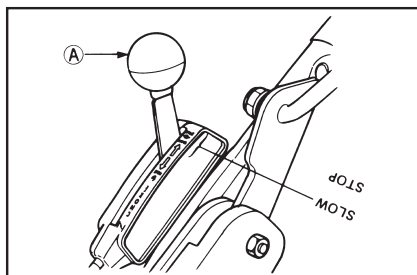

A. Рычаг газа

- Переместите рычаг в положение «Стоп», чтобы выключить зажигание.

Для регулировки тормоза ножа

- Отпустите рычаг тормоза (A) на рукоятке (B) техники, чтобы остановить нож техники.

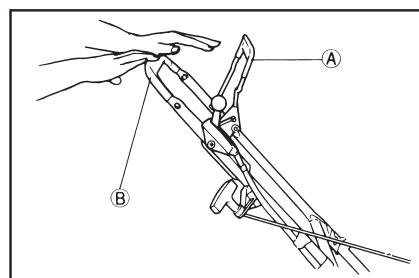

A. Рычаг тормоза ножа
B. Рукоятка

РЕГУЛИРОВКА

РЕГУЛИРОВКА СКОРОСТИ ДВИЖЕНИЯ

ЗАМЕТКА

- Не пытайтесь самостоятельно регулировать карбюратор для увеличения заводских оборотов двигателя. Карбюратор регулируется на фабрике и все регулировки производятся только в авторизированных сервисных центрах Kawasaki.

ОБСЛУЖИВАНИЕ

Техническое обслуживание, замена или ремонт устройств и систем контроля выбросов могут выполняться любым учреждением по ремонту двигателей вне дорожного движения или частным лицом.

Таблица расписания процедур обслуживания

▲ ПРЕДУПРЕЖДЕНИЕ

Всегда отключайте свечу зажигания при замене частей, ремонте и обслуживании техники, чтобы предотвратить случайный запуск техники.

ОБСЛУЖИВАНИЕ	ИНТЕРВАЛ						
	Ежедневно	Первые 8 часов	Каждые 25 часов	Каждые 50 часов	Каждые 100 часов	Каждые 200 часов	Каждые 300 часов
Проверка уровня масла	●						
Проверка затяжки болтов и винтов	●						
Проверка утечки топлива и масла	●						
Проверка работы тормоза	●						
Проверка и очистка стартера и воздухозаборника	●						
Затяжка болтов и винтов			● (1-й раз)		●		
★ Очистка воздушного фильтра			●		●		
Очистка бумажного элемента воздушного фильтра					●		
Замена масла (без масляного фильтра)		●		●			
Замена масла (с масляным фильтром)		●			●		
Очистка и регулировка свечи зажигания					●		
Замена масляного фильтра						●	
★ Замена бумажного воздушного фильтра							●
★ Очистка цилиндра и его ребер охлаждения							●
К Очистка камеры сгорания							●
К Проверка и регулировка клапанов							●
К Очистка и регулировка головок клапанов							●

Примечание:

- ★: Означает, что в запыленных условиях производить обслуживание чаще в два раза.
- К: Означает, что работы производятся только в авторизованном сервисном центре.

ПРОВЕРКА УРОВНЯ МАСЛА

Проверяйте уровень масла ежедневно и перед каждым использованием. Убедитесь, что уровень масла в норме. Смотрите главу ПОДГОТОВКА.

ЗАМЕНА МАСЛА

▲ ПРЕДУПРЕЖДЕНИЕ

Горячее моторное масло может вызвать серьезные ожоги. Дайте двигателю остыть, прежде чем сливать заливать масло.

Замените масло после первых 8 часов работы. После этого меняйте масло каждые 50 часов.

- Запустите двигатель, чтобы нагреть масло.
- Убедитесь, что двигатель (оборудование) выровнен.
- Заглушите двигатель.
- Снимите пробку для слива масла (А) на боковой стороне двигателя или на дне двигателя, чтобы слить масло в подходящий контейнер (В), когда двигатель теплый.

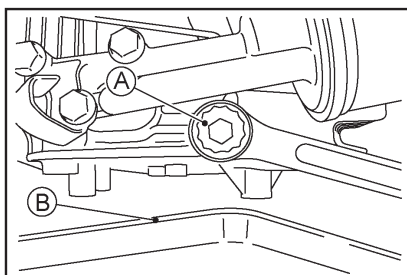

А. Сливная пробка (боковая сторона двигателя)

В. Ёмкость для масла

- Установите сливную пробку на место.

Объем масла в двигателе

Без масляного фильтра	
С масляным фильтром	При замене масляного фильтра 0,85л
	Новый двигатель без замены масла 0,65л

▲ ПРЕДУПРЕЖДЕНИЕ

Моторное масло является токсичным веществом. Утилизируйте использованное масло надлежащим образом. Свяжитесь с местными властями для получения рекомендаций по утилизации масла.

ЗАМЕНА МАСЛЯНОГО ФИЛЬТРА (ЕСЛИ УСТАНОВЛЕН)

- Замена масляного фильтра производится спустя 200 рабочих часов

▲ ПРЕДУПРЕЖДЕНИЕ

Заглушите двигатель и остерегайтесь горячих поверхностей.

- Сливайте масло в подходящие ёмкости.

ОСТОРОЖНО

Перед заменой масляного фильтра, поместите подходящую ёмкость под него.

- Поверните масляный фильтр (А) против часовой стрелки, чтобы снять его.
- Нанесите тонкий слой чистого моторного масла на уплотнение нового фильтра.
- Установите новый фильтр, вращая его по часовой стрелке, пока уплотнение не коснется посадочного места (В). Затем вручную поверните фильтр на 3/4 оборота.
- Подавайте моторное масло, как указано.

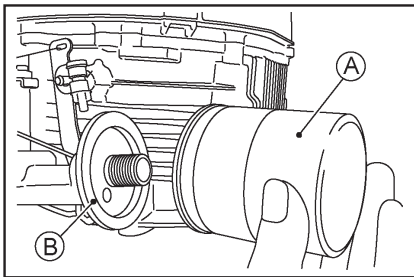

А. Масляный фильтр
В. Посадочное место

- Запустите двигатель примерно на 3 минуты, заглушите двигатель и проверьте подтёки масла вокруг фильтра.
- Добавьте масло, чтобы компенсировать уровень масла из-за емкости масляных каналов (см. ПОДГОТОВКА, проверка уровня масла).

Очистка системы охлаждения

Перед каждым использованием проверяйте, чтобы на стартере (А) не было травы и мусора, и очищали его от перегрева двигателя.

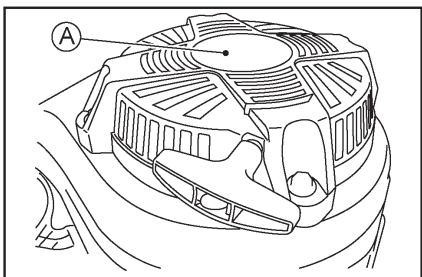

А. Стартер

ОЧИСТКА ВОЗДУШНОГО ФИЛЬТРА

ОСТОРОЖНО

Для предотвращения повышенного износа двигателя не работайте на нём без воздушного фильтра.

▲ ПРЕДУПРЕЖДЕНИЕ

Очистите элементы в хорошо проветриваемом помещении и следите за тем, чтобы вблизи рабочей зоны не было искр или пламени, в том числе любого прибора с горячими поверхностями. Не используйте бензин или растворители с низкой температурой искрообразования для очистки элемента. Это может привести к возгоранию или взрыву.

- Снимите корпус воздушного фильтра (А) с посадочного места (В).

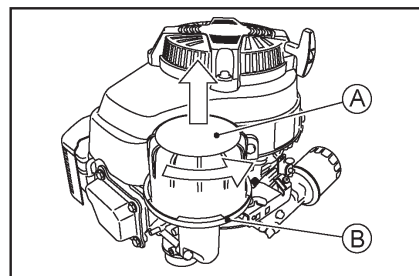

А. Корпус воздушного фильтра
В. Посадочное место

- Вытащите фильтрующие элементы воздушного фильтра (А) из корпуса воздушного фильтра.

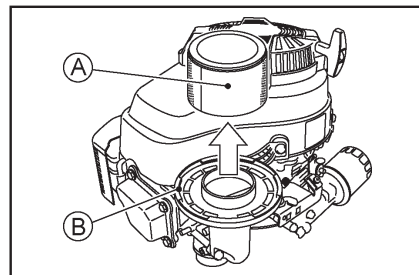

А. Фильтрующий элемент
В. Корпус воздушного фильтра

Фильтрующий элемент

Чистите фильтрующий элемент каждые 25 рабочих часов.

- Очистите элемент, слегка постукивая по нему, чтобы выбить пыль. Если он очень грязный, замените элемент новым.
- Заменяйте новым фильтрующим элементом ежегодно или каждые 300 рабочих часов.

ОСТОРОЖНО

Не мойте бумажный элемент. Не используйте сжатый воздух для очистки или сушки бумажного элемента.

ЗАМЕТКА

- Работа при запыленных условиях требует более частого обслуживания фильтра, чем указано выше.

Сборка фильтрующего элемента

- Вкрутите фильтрующий элемент (А) в посадочное место воздушного фильтра.
- Установите корпус фильтра (С) на посадочное место (В).

ОСТОРОЖНО

После обслуживания воздушного фильтра убедитесь, что все снятые детали правильно установлены. Ненадежное закрепление корпуса воздушного фильтра с посадочным местом может привести к попаданию грязи или других посторонних объектов в двигатель во время его работы через воздушный фильтр, что может привести к неисправностям двигателя.

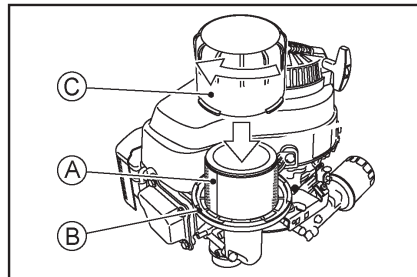

- А. Вкрученный фильтрующий элемент
- В. Посадочное место фильтра
- С. Корпус воздушного фильтра

ОБСЛУЖИВАНИЕ СВЕЧИ ЗАЖИГАНИЯ

▲ ПРЕДУПРЕЖДЕНИЕ

Горячие компоненты двигателя могут вызвать серьезные ожоги. Заглушите двигатель и дайте ему остыть перед проверкой свечи зажигания.

Очистите или замените свечу зажигания и сбрасывайте зазор (А) каждые 100 часов работы.

- Отсоедините колпачок свечи зажигания от свечи и снимите её.
- Очистите электроды (В) проволоочной щеткой, чтобы удалить отложения углерода.
- Осмотрите на предмет трещин керамики, износа и других повреждений. При необходимости замените свечу зажигания на новую.
- Проверьте зазор свечи зажигания и при необходимости отрегулируйте его. Зазор должен составлять от 0,7 до 0,8 мм (0,028 и 0,032 "). Чтобы изменить зазор, согните боковой электрод, используя инструмент для свечи зажигания.
- Установите и затяните свечу зажигания с силой до 22 Нм.
- Надежно наденьте колпачок свечи зажигания на свечу.

- Слегка потяните крышку свечи зажигания, чтобы убедиться в надёжности её фиксации.

Рекомендуемая свеча зажигания NGK.....BPR5ES

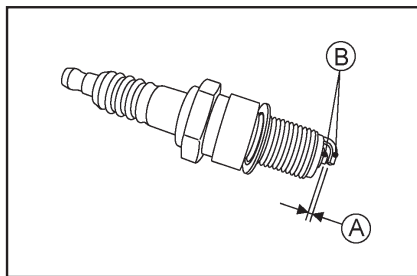

- А. Зазор свечи зажигания
- В. Электроды

ОСТОРОЖНО

Обязательно используйте такой же тип свечи зажигания для замены.

ХРАНЕНИЕ

С двигателя, который готовят к хранению на длительный срок, необходимо слить топливо и масло, чтобы предотвратить образование отложений в основных частях карбюратора и топливной системе.

▲ ПРЕДУПРЕЖДЕНИЕ

Бензин чрезвычайно огнеопасен и может быть взрывоопасным при определенных условиях. Слейте бензин перед хранением техники в течение продолжительного времени. Слейте бензин в хорошо проветриваемом помещении вдали от источников пламени или искр, в том числе от любых приборов горячими поверхностями. Храните бензин в специальных ёмкостях в безопасном месте.

- Снимите колпачок свечи зажигания со свечи, чтобы предотвратить случайный запуск двигателя.
- Слейте топливо из топливного бака с помощью насоса.
- Надежно наденьте колпачок на свечу зажигания.
- Запустите двигатель на холостом ходу, чтобы израсходовать топливо в топливной системе.

▲ ПРЕДУПРЕЖДЕНИЕ

Перед обслуживанием двигателя, остановите его и дайте остыть.

- Снимите свечу зажигания и залейте примерно 1 ~ 2 мл нового моторного масла через её отверстие (А), медленно потяните ручку стартера и несколько раз медленно проверните двигатель, затем установите на место свечу зажигания.

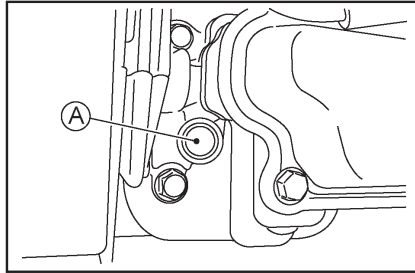

А. Отверстие свечи зажигания

- Медленно потяните ручку стартера, пока не почувствуете сжатие, и оставьте ее там.
- Очистите каждую часть двигателя.
- По истечении срока хранения замените моторное масло. (См. Раздел «Замена масла» в главе «ТЕХНИЧЕСКОЕ ОБСЛУЖИВАНИЕ»).

▲ ПРЕДУПРЕЖДЕНИЕ

Бензин является токсичным веществом. Утилизируйте бензин правильно. Свяжитесь с местными властями для получения рекомендаций по утилизации.

УСТРАНЕНИЕ НЕИСПРАВНОСТЕЙ

Если двигатель неисправен, внимательно изучите симптомы и условия эксплуатации и используйте приведенную ниже таблицу в качестве руководства по устранению неполадок.

Неисправность		Возможные причины	Решение
Двигатель не запускается или его мощность слишком мала	Недостаточная компрессия	Неисправный поршень, цилиндр, поршневое кольцо и прокладка головки цилиндра	К
		Неисправны клапана	Закрутите/Затяните
		Свеча зажигания не закручена	
		Не закручены болты головки цилиндра	
	Нет подачи топлива в камере сгорания	Нет топлива в баке	Прочистите
		Заблокирован топливный шланг	
		Заблокировано вентиляционное отверстие в крышке топливного бака	
	Свеча зажигания вся в нагаре от топлива	Неисправен карбюратор	К
		Перенасыщенная топливная смесь	Медленно потяните ручку стартера со снятой свечой зажигания, чтобы слить излишки топлива. Очистить свечу зажигания.
		Забит воздушный фильтр	Прочистите
Неисправен карбюратор		К	
Неправильный класс топлива		Замените топливо	
Нет искры или слабая искра	Вода в топливе		
	Неисправна свеча зажигания	Замените свечу зажигания	
	Неисправна система зажигания	К	
Низкие обороты	Двигатель перегревается	Неисправен выключатель двигателя	Очистите
		Забит воздушный фильтр	
		Забиты грязью ребра стартера	
		Неправильное моторное масло	Замените на правильное масло
	Нагар в камере сгорания	К	
	Слабая проветриваемость в рабочей зоне	Выберите проветриваемое место для работы	
	Двигатель не развивает обороты	Неисправен воздухозаборник	К

Примечание:

К : Означает, что работы производятся только в авторизованном сервисном центре.

ЗАЩИТА ОКРУЖАЮЩЕЙ СРЕДЫ

Чтобы защитить окружающую среду, утилизируйте использованные аккумуляторы, моторное масло, бензин, охлаждающую жидкость и другие компоненты в соответствии с местным законодательством. Проконсультируйтесь с вашим авторизованным дилером Kawasaki или местным агентством по утилизации отходов для правильного проведения процедуры утилизации.

ТЕХНИЧЕСКИЕ ХАРАКТЕРИСТИКИ

Тип двигателя	4-тактный OHV, одноцилиндровый, бензиновый двигатель с воздушным охлаждением
Диаметр x Ход поршня	65x54 мм
Объём двигателя	179 см ³
Система зажигания	Магнето
Запуск	Ручной стартер
Сухой вес	16 кг

Технические характеристики могут быть изменены без предварительного уведомления

Kawasaki
Engines