

CAIMAN

Бензиновый
опрыскиватель

**FOG KING
PSS (20m)**

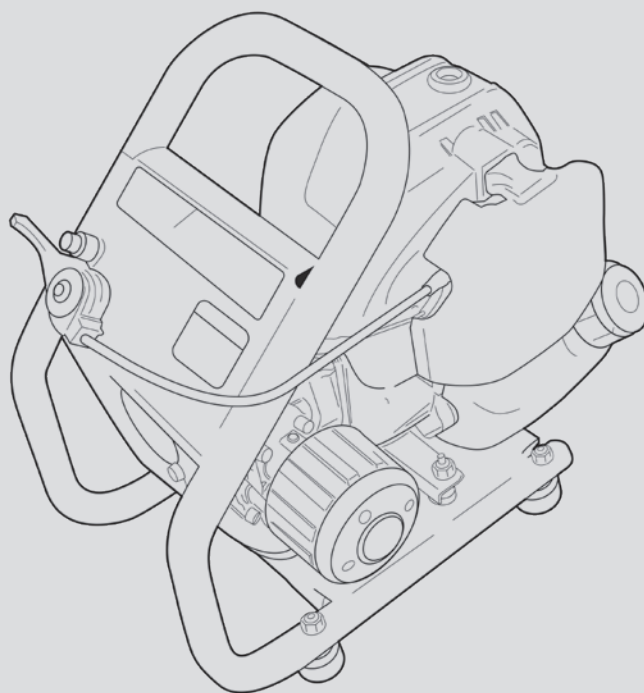

Инструкция по эксплуатации

EAC



Перед тем, как приступить к эксплуатации данного изделия, внимательно прочитайте настоящее руководство.

Введение

Благодарим вас за выбор продукции Caiman.

- В данном руководстве описаны важные меры предосторожности для предотвращения несчастных случаев и правила обращения с этим изделием.
- Перед использованием опрыскивателя внимательно прочтите данное руководство.
- Храните данное руководство по эксплуатации в надежном месте, чтобы при необходимости можно было сразу к нему обратиться.
- В случае утери, пожалуйста, обратитесь за новой инструкцией к сервисному дилеру Caiman.

ВНИМАНИЕ

- Опрыскиватель поставляется без масла. Обязательно залейте масло перед запуском.
- Не используйте смешанное топливо, которое представляет собой смесь бензина и моторного масла.

Предупреждающие символы

Данная инструкция имеет нижеприведенные указатели предосторожности при обращении с продуктом, которые необходимо соблюдать. В руководстве по эксплуатации и на самом оборудовании вы можете найти предупреждающие сообщения и символы.



ОСТОРОЖНО

При несоблюдении данной инструкции вы можете получить смертельную травму.



ПРЕДУПРЕЖДЕНИЕ

При несоблюдении данной инструкции вы можете получить травму.

ПРИМЕЧАНИЕ

При несоблюдении данной инструкции есть риск повреждения машины.

Пожалуйста, прочтите и поймите инструкцию по эксплуатации, чтобы увеличить срок службы машины и обезопасить себя и окружающих.

При одалживании другому лицу

При передаче данного продукта другим лицам обязательно передайте им инструкцию по эксплуатации и объясните значение всех предупреждений, значение этикеток, нанесенных на продукт.



Содержание

Введение.....	3
1. Техника безопасности.....	5
2. Устройство.....	7
3. Сборка.....	9
4. Заправка.....	9
5. Эксплуатация.....	11
6. Очистка, обслуживание и хранение.....	14
7. Слив и хранение.....	16
8. Диагностика неисправностей и их устранение.....	17
9. Спецификация.....	18
10. Гарантийные обязательства.....	20

1. Техника безопасности

Введение

Убедитесь в том, что полностью прочли и поняли данное руководство. Соблюдайте меры предосторожности, указанные ниже.

Не допускайте к работе и не приступайте сами, если:

- переутомлены или находитесь под действием наркотиков или алкоголя;
- беременны;
- не достигли 18 лет;
- не имеете достаточного опыта.



Носите соответствующую одежду

Оператор должен носить подходящую по размеру одежду.

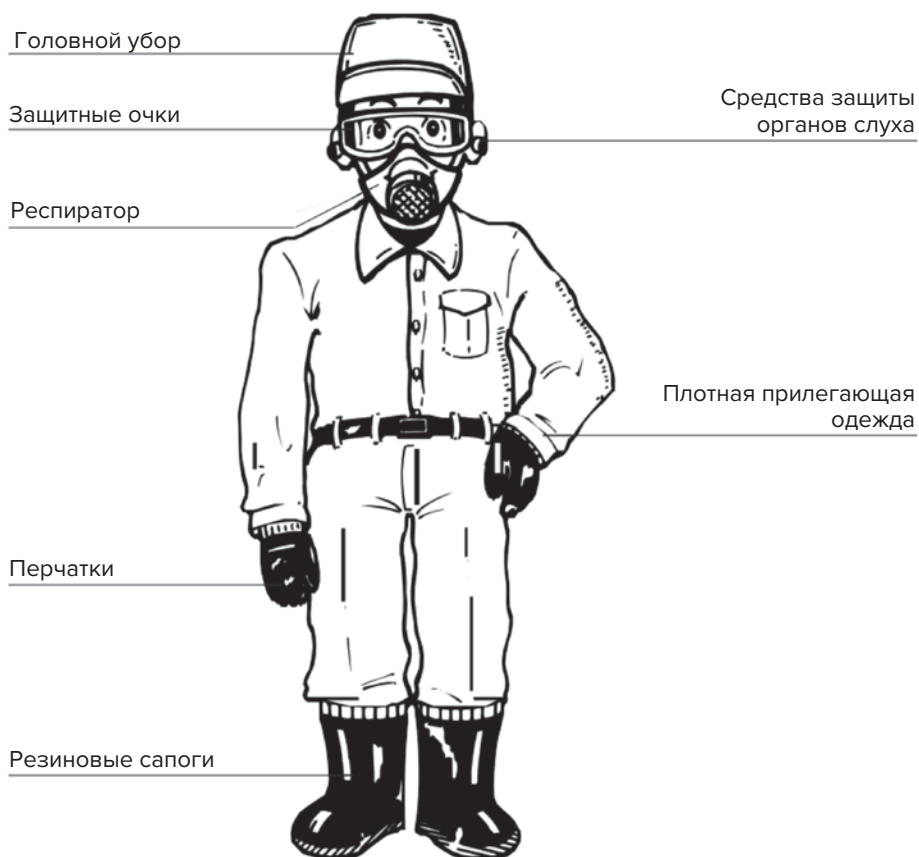

- Надевайте удобную и подходящую под вид работ одежду.
- Проверяйте и обслуживайте защитное оборудование, чтобы оно всегда работало корректно. Используйте оборудование правильно.
- Надевайте шумопоглощающие наушники или беруши для защиты органов слуха.
- Следите, чтобы посторонние люди находились на безопасной территории от рабочей зоны.

САИМАН

Меры предосторожности при использовании

Использование

- Опрыскивание химическими средствами против вредителей полевых культур.
- Распыление химикатов против общих вредителей плодовых деревьев.
- Распыление химикатов против вредителей домашних культур.
- Опрыскивание химикатами вредителей цветочных культур.
- Распыление дезинфицирующих средств и инсектицидов на фермах и птичниках.
- Распыление химикатов против вредителей на садовых деревьях.
- Распыление дезинфицирующего средства/инсектицида для городской гигиены.
- Распыление химикатов против вредителей на клумбах и придорожных деревьях в парках.
- Опрыскивание гербицидами для борьбы с сорняками.
- Мойка и полив овощей и корнеплодов.



О препаратах

- Неправильное количество или подобранный тип препарата вызывает фитотоксичность.
- Храните препараты в надежном месте, следите за сохранностью пакета при транспортировке.
- Используйте для транспортировки препаратов специальные контейнеры.
- Соблюдайте осторожность при обращении с препаратом, при попадании в глаза или рот немедленно промойте водой. Если вы почувствовали недомогание, немедленно обратитесь к врачу.
- Учитывайте направление ветра при опрыскивании.

О топливе

ПРЕДУПРЕЖДЕНИЕ Обязательно остановите двигатель и дайте ему остыть перед заправкой. Если вы пролили топливо, вытрите его полностью и дайте высохнуть, чтобы предотвратить возгорание.

- Заводите двигатель на расстоянии не менее 3 м от места заправки.

О двигателе

- Заводите двигатель только в хорошо проветриваемых местах.
- Не касайтесь корпуса двигателя или глушителя во время работы или сразу после остановки. Существует опасность ожога.
- Не прикасайтесь к высоковольтным проводам во время работы. Существует опасность поражения электрическим током.
- При установке не блокируйте направление выхлопа. Выхлопные газы могут вызвать отравление угарным газом, стать причиной пожара.
- Оборудование можно наклонять под небольшим углом только в сторону выхлопной системы.

О распыскивателе

- Выходящий из сопла химикат находится под высоким давлением. Не направляйте на людей.
- При запуске двигателя убедитесь, что форсунка закрыта.
- Проверьте соединения шлангов.

Меры предосторожности после использования

- Остатки вещества смешайте в большой пропорции с водой.
- Удалите с поверхности машины все химические вещества и топливо во избежание образования ржавчин и неисправностей.

2. Устройство

Стандартная комплектация

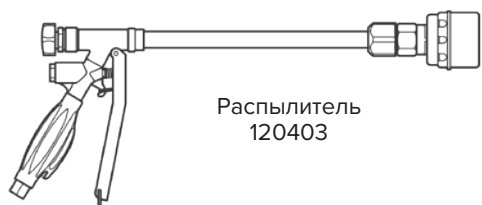

Распылитель
120403

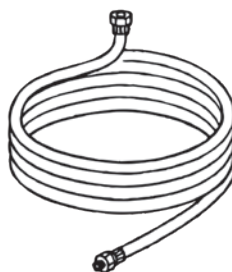

Шланг для распыления
025626

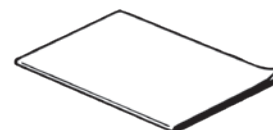

Руководство
пользователя



Всасывающий шланг
103790

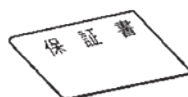

Перепускной шланг
103792

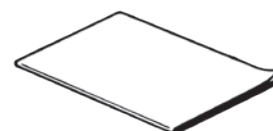

Руководство
по эксплуатации
двигателя

Предупреждающие этикетки

* На опрыскивателе расположены следующие предупреждающие этикетки. Пожалуйста, внимательно прочтите их, прежде чем начинать работу.

- Всегда удаляйте грязь, чтобы этикетки были хорошо видны.
- Если предупреждающая этикетка повреждена, замените ее новой.
- При замене детали с предупреждающей этикеткой обязательно поместите новую предупреждающую этикетку на то же место.

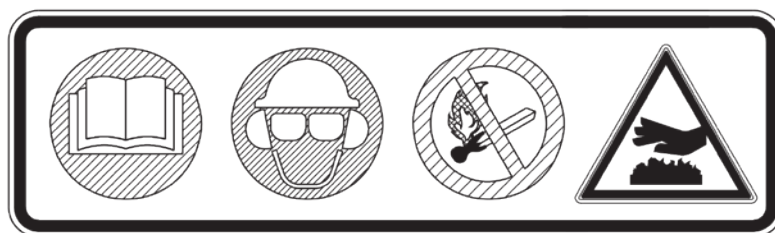

CAIMAN

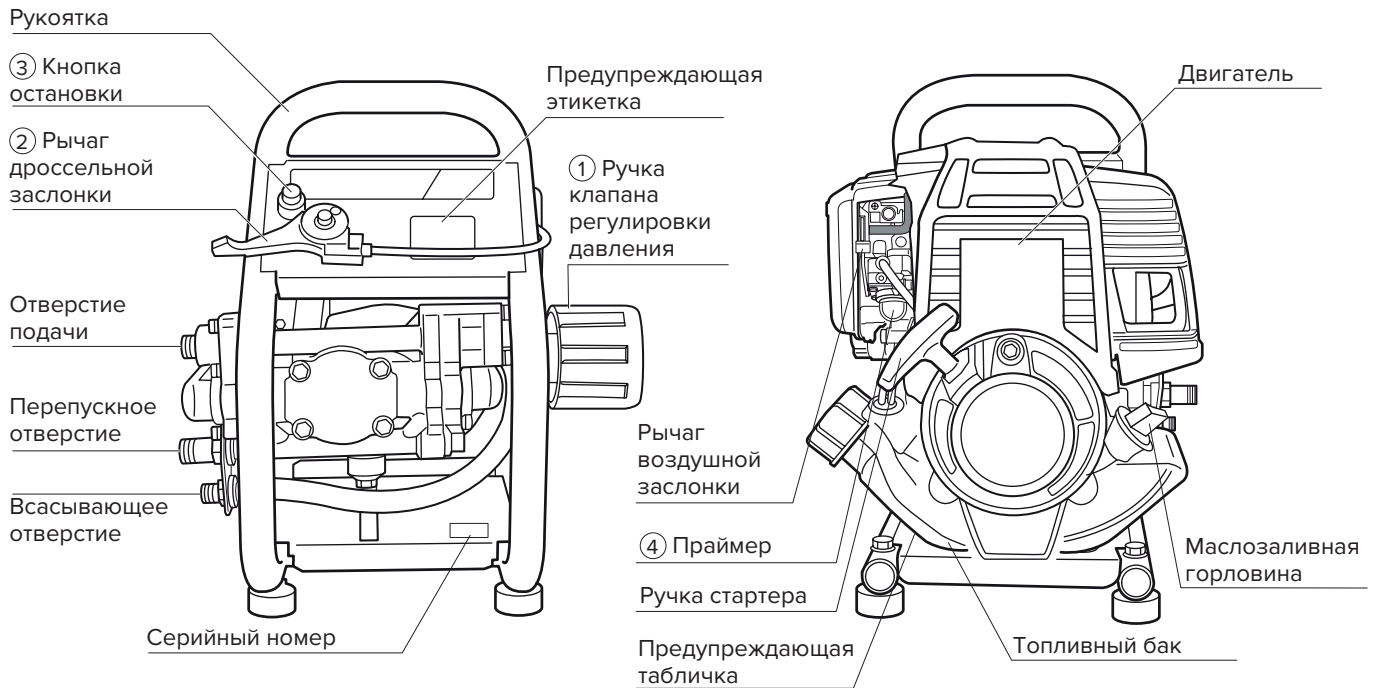

Назначение элементов

① Ручка клапана регулировки давления

Давление распыления насоса настраивается поворотом ручки клапана регулировки давления.

② Рычаг дроссельной заслонки

Отвечает за скорость вращения двигателя (насоса).

③ Кнопка остановки

Нажмите, чтобы остановить двигатель.

④ Подкачивающий насос

Используется при запуске двигателя.

⑤ Распылитель

Поверните вправо регулятор, чтобы сделать распыление веерообразным, и влево, чтобы сузить диаметр струи. Рычаг должен быть нажат: если вы отпустите рычаг, распыление прекратится.

Веерообразный

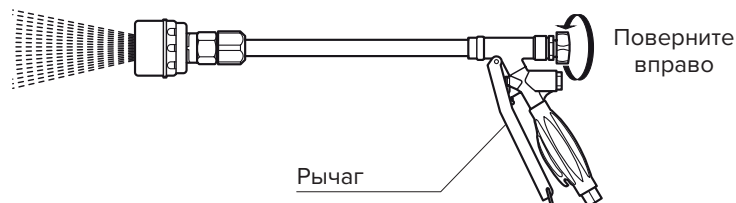

Стержневой

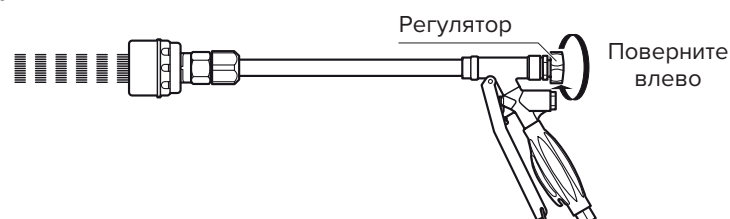

3. Сборка

1. Осмотрите машину на предмет ослабленных винтов.
2. Подключение шлангов.
 - Убедитесь, что на сетчатом фильтре шланга для всасывания воды нет пыли. Надежно подсоедините его к отверстию для всасывания.
 - Убедитесь, что сливной шланг и уплотнение не повреждены. Надежно подсоедините их к сливному отверстию.
 - Убедитесь, что распылительный шланг и уплотнения не повреждены. Надежно подсоедините их к отверстию для распыления. Подсоедините распылитель к распылительному шлангу.
 - Отпустите рычаг, чтобы предотвратить распыление.
3. Убедитесь, что в баке для химикатов нет грязи и мусора. Долейте свежую воду.
4. Свяжите шланг для подачи воды и перепускной шланг, чтобы они не выскочили из бака для химикатов во время работы.

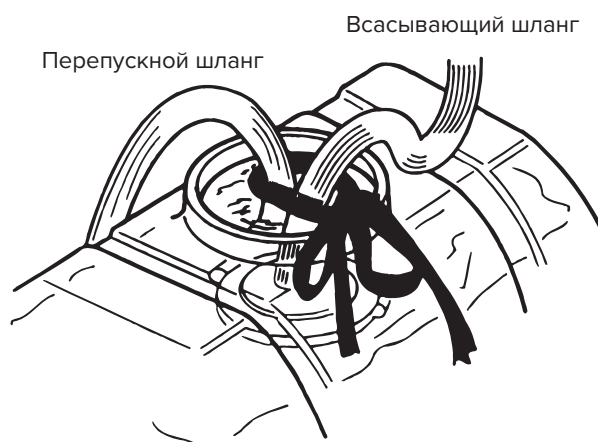

4. Заправка

Заправка топливом

Используемый бензин: бензин автомобильный АИ-92.

- Немного ослабьте крышку заправочной горловины, чтобы устранить разницу давлений внутри и снаружи топливного бака. Снимите крышку заправочной горловины и долейте топливо так, чтобы не было превышено предельное положение уровня заправки.
- После того как долили топливо, полностью закрутите крышку заправочной горловины, а также убедитесь, что нет утечки топлива из заправочной крышки.

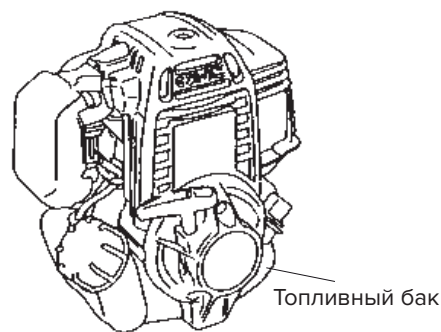

Емкость бака – 0,55 л



ОСТОРОЖНО

Не используйте смесь бензина и моторного масла. Это может вызвать сбой при запуске, снижение мощности и засорение топливной системы.

Заправка моторным маслом

Выровняйте двигатель, снимите крышку маслозаливной горловины, проверьте уровень масла. Если его недостаточно, добавьте новое масло.

- Если масло загрязнено или обесцветилось, замените его (время и способ замены см. в руководстве по эксплуатации двигателя).

[Рекомендованное масло] Моторное масло для четырехтактных двигателей стандарта SE или выше, спецификации SAE 10W-30.

При непрерывной работе двигателя проверяйте и доливайте моторное масло каждые 10 часов.

- Доливайте масло небольшими порциями.
- Надежно затяните крышку маслозаливной горловины: при неплотном затягивании крышки масло может вытечь.

Рекомендуемый диапазон температур для использования этой машины составляет от -5 °C до 40 °C.

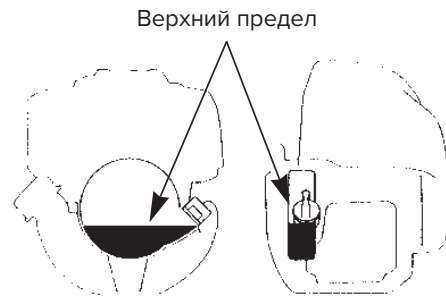
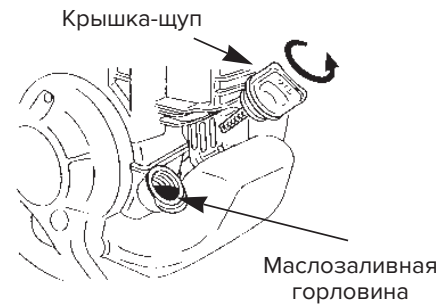
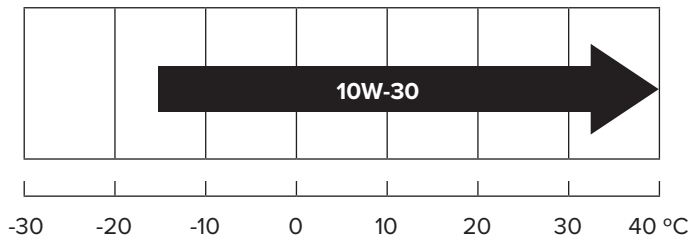

Объем масла – 0,08 л

ПРЕДУПРЕЖДЕНИЕ Выхлопные газы вредны для человеческого организма. Не заводите двигатель в плохо вентилируемых местах.



ОСТОРОЖНО

При запуске двигателя всегда заполняйте бак для химикатов водой или химикатами.

- При первом запуске используйте пресную воду, чтобы проверить состояние машины.
- Убедитесь, что резьбовые соединения не ослаблены.
- Убедитесь, что моторного масла достаточно для работы.

5. Эксплуатация

Запуск

1. Несколько раз нажмите на кнопку праймера, пока не увидите, что топливо идет по обратной магистрали.

Обратная магистраль

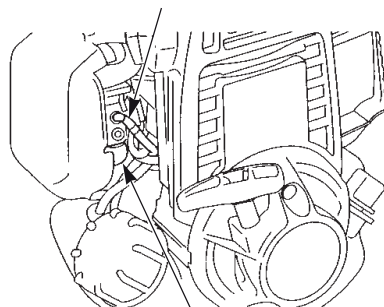

Праймер

2. С помощью рычага закройте воздушную заслонку, если двигатель холодный. При прогревом двигателе откройте.

При запуске
(И)

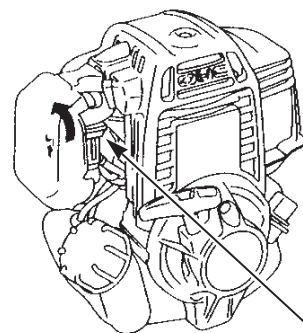

Рычаг воздушной заслонки

3. Переведите рычаг дроссельной заслонки в положение высоких оборотов.

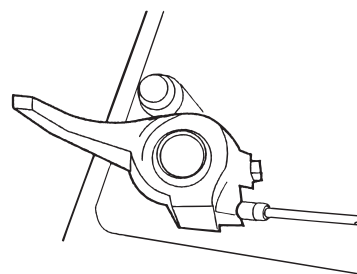

4. Установите рукоятку клапана регулировки давления в положение «Старт».

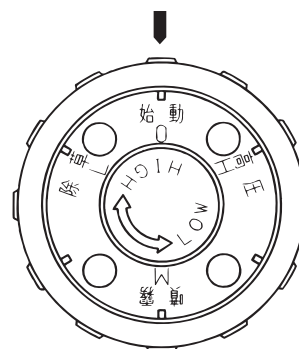

CAIMAN

5. Запустить двигатель.

[Как тянуть за шнур стартера]

- Крепко возьмитесь за шнур стартера правой рукой.
- Возьмитесь за раму левой рукой.
- Медленно тяните за шнур стартера. Как только почувствуете сопротивление, резко, но аккуратно, дерните.
- Тяните шнур стартера перпендикулярно плоскости отверстия.
- Повторяйте эту процедуру, пока двигатель не запустится.
- После запуска двигателя плавно верните шнур на место.

Если двигатель не запускается, обратитесь к главе «Диагностика неисправностей».

6. После запуска медленно верните рычаг воздушной заслонки в положение «Открыто».

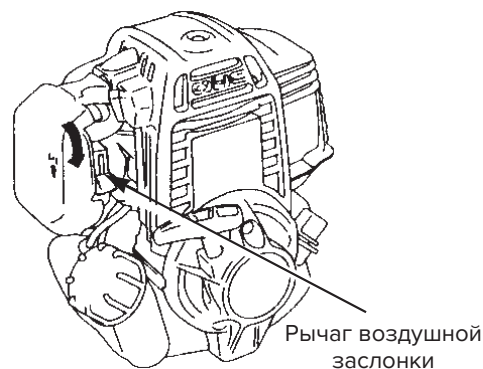
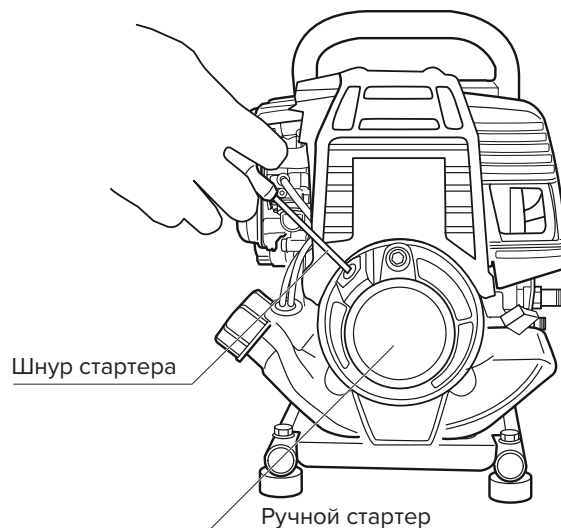

Работа

Не запускайте двигатель, если в баке нет жидкости. Делайте это только в случае, когда хотите слить жидкость из насоса. Использование насоса без жидкости может привести к повреждению уплотнения поршня насоса.

1. Запустите двигатель и увеличьте скорость вращения двигателя рычагом дроссельной заслонки.
2. Поверните ручку клапана управления давлением, чтобы установить давление в соответствии с рабочими условиями.
3. После проверки качества распыления и общей оценки состояния машины установите рычаг дроссельной заслонки в положение высоких оборотов.

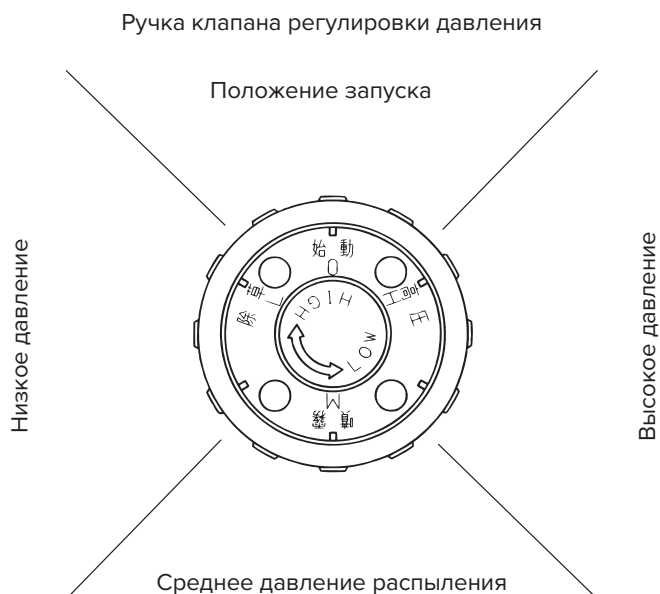

Остановка



ОСТОРОЖНО

Во избежание ожогов не прикасайтесь к горячим частям, таким как цилиндр и крышка глушителя, во время работы или сразу после остановки.

1. Отпустите рычаг распылителя, чтобы остановить распыление.

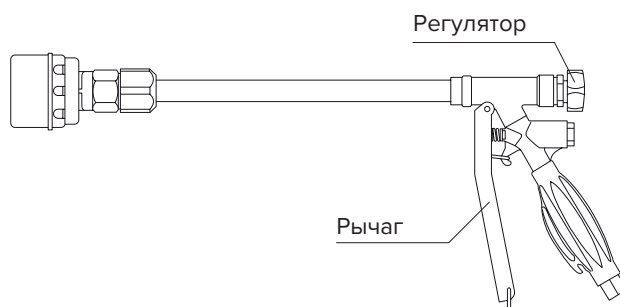

2. Верните рычаг дроссельной заслонки в положение низких оборотов.

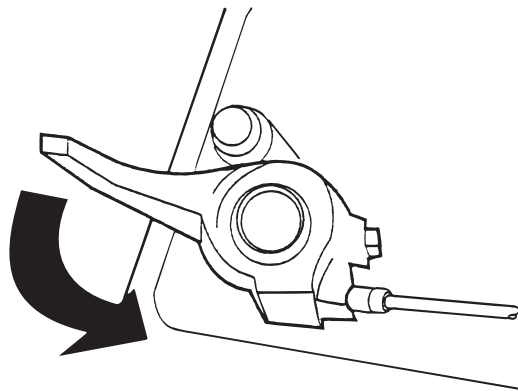

3. Нажмите кнопку остановки, чтобы остановить двигатель.

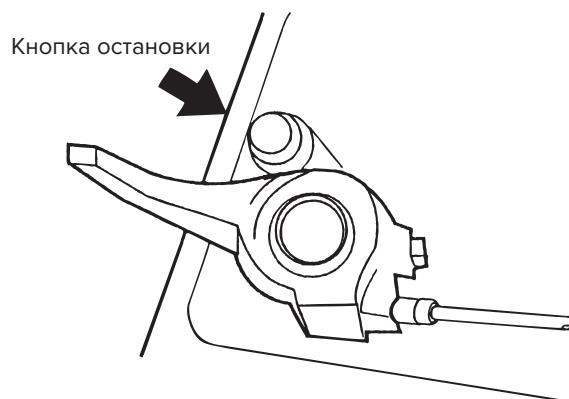

6. Очистка, обслуживание и хранение

Замена воздушного фильтра



ОСТОРОЖНО

Обязательно останавливайте машину во время чистки, осмотра и обслуживания.

* Подробную информацию о методах осмотра и обслуживания двигателя см. в Руководстве по эксплуатации двигателя Honda.

Очистка воздушного фильтра

Если воздушный фильтр засорен, мощность будет недостаточной и возрастет расход топлива, поэтому регулярно очищайте его.

[Период обслуживания] Каждые 3 месяца или каждые 25 часов. Если вы работаете в пыльной среде, очищайте воздушный фильтр каждые 10 часов или один раз в день.

1. Поднимите рычаг воздушной заслонки.
2. Откройте крышку воздушного фильтра и достаньте фильтрующий элемент (поролон). Чтобы снять крышку воздухоочистителя, зажмите фиксаторы и потяните крышку на себя.
3. Промойте фильтрующую часть нейтральным моющим средством, разбавленным водой. Хорошо отожмите и просушите.
4. Погрузите фильтрующий элемент в свежее моторное масло и слегка отожмите.
5. Используйте ветошь, чтобы удалить грязь с внутренней стороны крышки и корпуса воздушного фильтра. В это время будьте осторожны, чтобы пыль не попала в карбюратор.
6. Установите фильтрующий элемент обратно и закройте крышку.

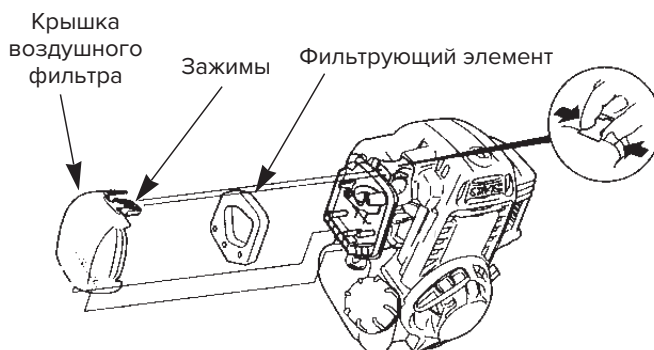

Промойте фильтрующую часть нейтральным моющим средством, разбавленным водой

Хорошо отожмите

Пропитайте свежим моторным маслом

Отожмите



Высушите



ПРИМЕЧАНИЕ

- Не запускайте двигатель без воздушного фильтра. Это может привести к быстрому износу двигателя.
- Масла в фильтрующем элементе не должно быть слишком много.

Замена моторного масла

Если моторное масло загрязнено, срок службы вращающихся частей значительно сократится.



ОСТОРОЖНО

Сразу после остановки двигателя температура масла и самого двигателя высоки. Перед заменой масла дайте ему остыть. Есть риск ожога.

[Период обслуживания] Первый раз: 1 месяц или 10 часов работы.

После: каждые 6 месяцев или 50 часов работы.

[Рекомендуемое масло] Масло для 4-тактных бензиновых двигателей. Оригинальное Honda Ultra U общего назначения (SAE 10W-30) или по классификации API класса SE, или выше SAE 10W-30.

Замена

1. Убедитесь, что крышка заправочной горловины закрыта.
2. Снимите крышку маслозаливного отверстия, наклоните и слейте масло в специальную емкость.
3. Выровняйте двигатель и залейте новое масло до входного отверстия.
4. После замены надежно затяните крышку маслозаливной горловины.

Крышка топливного бака

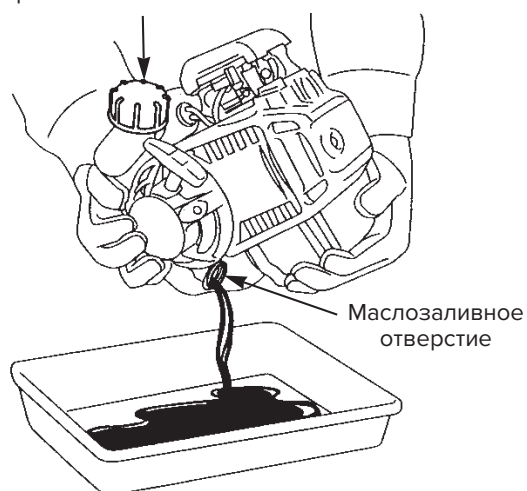

Верхний уровень масла



ОСТОРОЖНО

- Не выбрасывайте замененное моторное масло в мусор, не выливайте на землю или в канализацию. Метод утилизации масла регламентирован законом. Если у вас есть какие-либо вопросы, обратитесь в магазин, в котором вы приобрели масло, и правильно утилизируйте его.
- Надежно затяните крышку маслозаливной горловины – при неплотном затягивании масло может вытечь.
- Масло портится естественным образом, даже если оно не используется. Регулярно проверяйте и заменяйте его.

7. Слив и хранение

Слив



ОСТОРОЖНО

Обязательно сливайте жидкость, так как зимой насос может быть поврежден из-за ее замерзания.

1. Снимите распылительный шланг, всасывающий и перепускной шланги с машины, и сливайте всю жидкость.
2. Верните ручку клапана регулирования давления в положение «Пуск».
3. Запустите двигатель и дайте ему поработать в течение 15–20 секунд с положением рычага воздушной заслонки близкому к полностью открытому положению, чтобы слить остаточную жидкость.
4. Установите рычаг дроссельной заслонки на низкие обороты и остановите двигатель кнопкой остановки.

Хранение

1. Слейте топливо из топливного бака. Двигатель должен работать до тех пор, пока он не остановится естественным образом на холостом ходу.
2. Установите рукоятку клапана регулировки давления в положение «Старт».

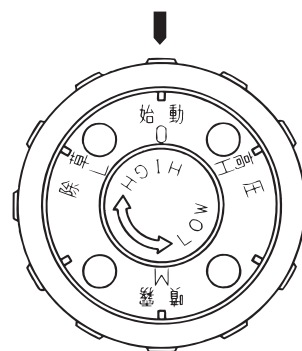

3. Установите рычаг дроссельной заслонки в положение низких оборотов.

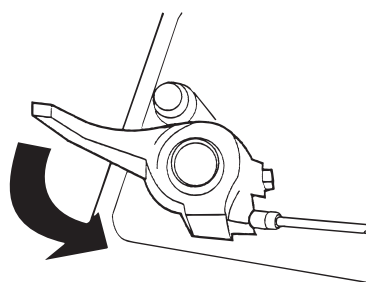

4. Храните в сухом и хорошо проветриваемом месте.



ОСТОРОЖНО

- Если есть какие-либо повреждения, отремонтируйте их перед хранением. В этом случае используйте оригинальные запчасти.
- Хранить в сухом месте во избежание попадания пыли и мусора.

8. Диагностика и устранение неисправностей

В таблице представлены возможные причины неисправностей.

Работы, помеченные знаком ★, следует проводить в авторизованном сервисном центре.

Помпа

Неисправность	Причина	Решение
Не закачивается вода	Некачественное сопряжение шлангов	Затяните крепления
	Фильтр засорен	Очистите
	Износ поршневого уплотнения	Замените на новое ★
	Клапан засорен	Очистите
Давление не растет	Износ поршневого уплотнения	Замените на новое ★
	Износ внутренней поверхности цилиндра	Замените на новое ★
	Износ клапана	Замените ★
	Износ седла клапана регулирования давления	Замените ★
	Клапан засорен	Очистите
	Износ ручки регулирования давления	Замените ★
	Износ отверстий сопла	Замените на новое

Двигатель

Неисправность	Причина	Решение
Не заводится	Нет топлива	Долейте
	Засорен топливный фильтр	Очистите
	Неисправна свеча зажигания	Замените на новую
	Неисправна катушка зажигания	Замените ★
	Неисправен карбюратор	Очистите, при необходимости замените ★
Недостаточная мощность	Некорректная регулировка троса	Отрегулируйте ★
	Засорен воздушный фильтр	Очистите
	Система выпуска засорена сажой	Очистите
Чрезмерная вибрация	Ослабленные резьбовые соединения	Затяните
Большая температура выхлопных газов	Ослаблено крепление глушителя	Затяните

9. Спецификация

Производитель оставляет за собой право вносить изменения в технические характеристики и конструкцию без предварительного уведомления.

Высота (мм)	350	
Ширина (мм)	295	
Длина (мм)	350	
Сухой вес (кг)	7.4	
Производительность (л/мин)	7.5	
Обороты (мин ⁻¹)	1930	
Давление (Мпа)	0, 0.6, 1.2, 1.8, 2.4, 3.0	
Двигатель	GX25	
Тип	Четырехтактный, воздушного охлаждения	
Объем двигателя (см ³)	25	
Мощность (кВт/мин ⁻¹)	081/7000	
Топливо	Бензин АИ-92	
Зажигание	Транзисторное	
Свечи зажигания	NGK CM5H, CMR5H	
Стартер	Ручной	
Емкость топливного бака (л)	0.55	
Объем масляного картера (л)	0.08	
Размеры шлангов	Всасывающий	φ10×φ15×2500 мм
	Перепускной	φ8×φ13×2500 мм
	Распылительный	φ7.5×20000 мм

При возникновении вопросов относительно данного продукта, пожалуйста, подготовьте следующую информацию:

1. Название и серийный номер модели
2. Дату и место приобретения техники

* По вопросам ремонта и заказа запасных частей обращайтесь в торговую точку, в которой была приобретена техника.

10. Гарантийные обязательства

ГАРАНТИЙНЫЙ ПЕРИОД

Срок гарантии устанавливается в зависимости от области применения изделия, указанной в гарантийном талоне в графе «Область применения».

Изделие для Непрофессионального использования – это техника, предназначенная для ее использования потребителем (физическим лицом) исключительно для личных, семейных, домашних или иных нужд, не связанных с осуществлением предпринимательской деятельности, с нагрузкой не более 20 часов в месяц.

Изделие для Профессионального использования – это техника, предназначенная для ее использования потребителем (физическим лицом) исключительно для личных, семейных, домашних или иных нужд, не связанных с осуществлением предпринимательской деятельности, с нагрузкой не более 150 часов в месяц или для ее использования владельцем (физическим, юридическим лицом или индивидуальным предпринимателем) в предпринимательской деятельности или в иных целях, не связанных с личными, семейными, домашними и иным подобным использованием, за исключением сдачи техники в аренду, прокат. При этом под целями, не связанными с личным использованием, следует понимать, в том числе приобретение покупателем техники для обеспечения деятельности покупателя в качестве организации или гражданина-предпринимателя.

На изделия для профессионального использования, сдаваемые владельцем в прокат, аренду, гарантия устанавливается на срок 30 дней.

УСЛОВИЯ ГАРАНТИИ:

Гарантия относится только к производственным дефектам или дефектам материала, узлам и агрегатам.

Гарантийный срок начинается с даты покупки первым розничным покупателем или первым коммерческим пользователем и длится в течение указанного выше гарантийного периода.

Изделия для Профессионального использования требуют особого ухода и обслуживания. Техническое обслуживание таких изделий производится в порядке, установленном инструкцией по эксплуатации. ТО должно производиться специалистами авторизованных сервисных центров не менее 1 раза в течение 12 месяцев (плановое обслуживание), что подтверждается отметкой сервисного центра в настоящем гарантийном талоне. (В случае невыполнения или не своевременного выполнения ТО, если это явилось причиной возникновения неисправностей (дефектов) каких-либо узлов и агрегатов Изделия, Покупатель полностью теряет право на гарантию тех узлов и агрегатов, которые вышли из строя). Техническое обслуживание изделий для Непрофессионального использования производится в порядке, установленном инструкцией по эксплуатации, или должно производиться специалистами авторизованных сервисных центров 1 раз в течение 12 месяцев, что подтверждается отметкой сервисного центра в настоящем гарантийном талоне. (В случае невыполнения или не своевременного выполнения ТО, если это явилось причиной возникновения неисправностей (дефектов) каких-либо узлов и агрегатов. Изделия, Покупатель полностью теряет право на гарантию тех узлов и агрегатов, которые вышли из строя).

Естественный износ: Продукция требует технического обслуживания и периодической замены частей и узлов. Гарантийные обязательства не относятся к ремонту, необходимость которого возникает в результате естественного износа продукции или ее отдельных частей (свечи зажигания, накаливания, цепи, шины, фильтры, звездочки, все режущее оборудование, приводные ремни и детали, элементы крепления, натяжения, элементы трансмиссии и ходовой части, шланги, троса, шкивы и культиваторные фрезы) в процессе эксплуатации. Гарантия не распространяется на такие случаи, когда дефекты возникли в результате неправильного использования, отсутствия надлежащего технического обслуживания или когда повреждение произошло в процессе транспортировки, погрузочно-разгрузочных работ, складирования. Недостаточное техническое обслуживание: На срок службы продукции влияют условия, в которых она эксплуатируется, а также уход и техническое обслуживание, который она получает согласно инструкции по эксплуатации. Техническое обслуживание продукции (регулировка, чистка, замена расходных материалов, периодическое обслуживание и прочее), предусмотренное в инструкции по эксплуатации, не является гарантийным обязательством изготовителя (продавца) и оплачивается потребителем по расценкам авторизованного сервисного центра.

Информация о технически сложных товарах. Пункт 3 Перечня технических сложных товаров, утвержденного Постановлением Прави-

тельства РФ от 10.11.2011 г. № 924 включает тракторы, мотоблоки, мотокультиваторы, машины и оборудование для сельского хозяйства с двигателем внутреннего сгорания (с электродвигателем).

Согласно разъяснению Минпромторга России (письмо от 10.04.2012 г. № 08-693), к указанным машинам и оборудованию относятся: мотококосы, триммеры, кусторезы, газонокосилки, косилки для высокой травы; генераторы (бензиновые и дизельные); мотопомпы, электронасосы; бензопилы и электропилы; мойки высокого давления; дизельные, электрические и газовые нагреватели; снегоочистители роторные, малогабаритные (машины для уборки снега).

ГАРАНТИЙНЫЙ СРОК НЕ УСТАНАВЛИВАЕТСЯ НА:

1. Продукцию и детали продукции, в которые были внесены изменения или модификации, влияющие на безопасность, производительность или долговечность.

2. Ремонтные работы, неисправности и дефекты, возникшие в результате:

- Использования неоригинальных запасных частей и материалов.
 - Нарушения инструкций и рекомендаций, указанных в руководстве по эксплуатации, в том числе в результате эксплуатации без надлежащего технического обслуживания.
 - Заедания или поломки деталей, вследствие работы с недостаточным количеством смазочных материалов, а также использования несоответствующей марки масла.
 - Подтекания карбюраторов, заклинивания клапанов, засорения топливо-проводов или иными неисправностями, вызванные использованием старого (более 30 дней хранения) или загрязненного топлива (бензина, дизельного топлива и т.д.).
 - Неквалифицированного ремонта или регулировки присоединяемых деталей или узлов, муфт сцепления, трансмиссий и т.п.
 - Повреждения или износа деталей, вызванных попаданием абразива (грязи), из-за неправильной сборки, нерегулярным уходом и нарушением условий эксплуатации.
 - Повреждения деталей из-за превышения допустимых оборотов, перегрева, блокировки травой, грязью, мусором, чрезмерной вибрации, вызванной плохим закреплением или неадекватной балансировкой режущего оборудования.
3. Комплекующие и составные части инструмента, аксессуары.
- Все пластиковые / пластмассовые детали, навесное оборудование и пр.
 - Детали, подверженные естественному износу (свечи зажигания, накаливания, цепи, шины, фильтры, звездочки, все режущее оборудование, приводные ремни и детали, элементы крепления, натяжения, элементы трансмиссии и ходовой части, шланги, троса, шкивы и культиваторные фрезы).
 - Внешние механические, термические, аварийные, кислородные воздействия на инструмент, а также ненормированных нагрузок.
 - Техническое обслуживание продукции (регулировка, чистка, замена расходных материалов, периодическое обслуживание и прочее), предусмотренное в инструкции по эксплуатации, не является гарантийным обязательством изготовителя (продавца) и оплачивается потребителем по расценкам авторизованного сервисного центра.

Гарантия исключает действия обстоятельств непреодолимой силы, находящиеся вне контроля производителя.

В соответствии с законом, на данное изделие изготовителем установлен срок службы 10 лет с момента продажи изделия магазином. Правила безопасности и эффективного использования изделия изложены в Инструкции по эксплуатации. По истечении установленного срока службы изготовитель не несет ответственности за безопасность изделия.

В случае несвоевременного извещения о выявленных неисправностях, продавец, импортер или уполномоченная организация вправе отказать полностью или частично от удовлетворения предъявляемых претензий (ст. 483 ГК РФ).

Использование инструмента потребителем признается акцептом условий настоящего договора присоединения (оферты) по дополнению и уточнению ответственности изготовителя (продавца) в отношении недостатков инструмента (ст. 438 ГК РФ).

Заводской брак определяется экспертной комиссией авторизованного сервисного центра.

EAC

Производитель:

Маруяма МФГ, Ко., Инк.
4-15, Ути-Канда 3-Томе,
Тиеда-Ку, Токио 101-0047,
Япония

Импортер:

ООО «Дистрибьюторский Центр Юнисоо»
141402, Московская область, г. Химки,
Ленинградское шоссе, владение 29Г
Российская Федерация • www.unisaw.ru
Дата изготовления указана на упаковке

CAIMAN

Профессиональная садово-парковая техника
www.caiman.ru

Мы оставляем за собой право на изменение комплектации, технических характеристик и внешнего вида моделей без предварительного уведомления.

Гарантийные обязательства указаны в гарантийном талоне.

Назначенный срок хранения данной техники (продукции) не ограничен.

Срок службы с момента продажи изделия 10 лет.

Решение об изъятии из эксплуатации и о направлении техники (продукции) в ремонт принимается пользователем техники (продукции) в соответствии с предусмотренными в настоящем руководстве (инструкции) указаниями по использованию техники (продукции) и мерами по обеспечению безопасности, которые необходимо соблюдать при эксплуатации техники (продукции).

Утилизация данной техники производится по окончании срока службы в соответствии с нормами и правилами утилизации, установленными для данного вида техники на территории государства ее обращения.