

САИМАН

Воздуходувка-распылитель ранцевая **PBS920** **TORNADO**

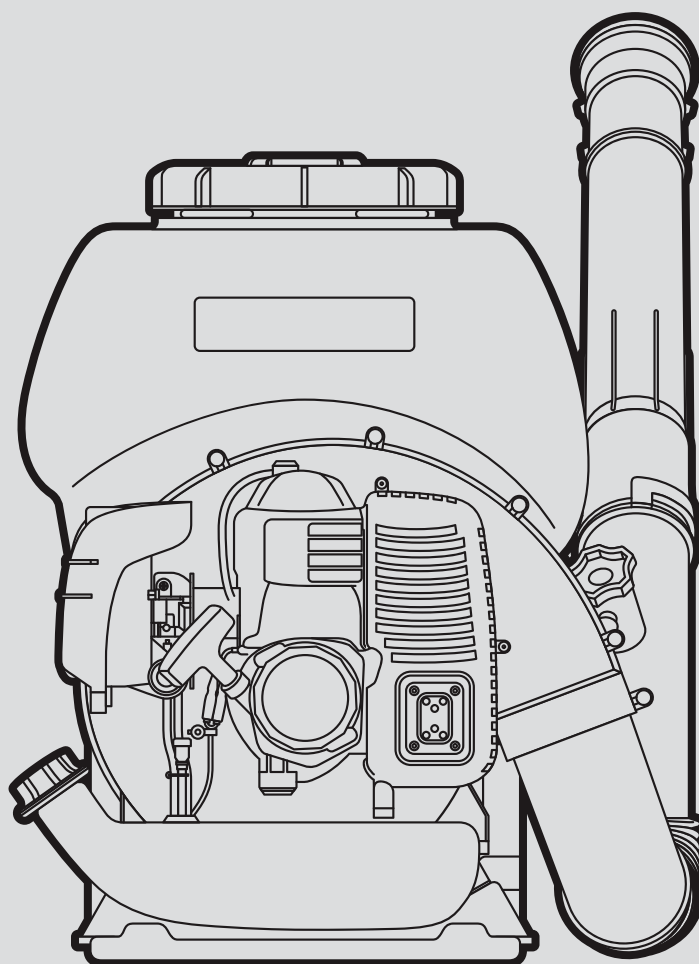

Инструкция по эксплуатации

EAC



Перед тем как приступить к эксплуатации данного изделия, внимательно прочитайте настоящее руководство.

САИМАН

Предисловие

Настоящее руководство предназначено для ознакомления пользователя с различными функциями и комплектующими инструмента. В руководстве содержатся инструкции для сборки, эксплуатации и технического обслуживания опрыскивателя.

Перед началом использования опрыскивателя пользователь должен внимательно ознакомиться с текстом данного руководства.

Несоблюдение данных инструкций может привести к серьезным травмам и даже смерти.

Для получения дополнительной информации вы можете обратиться к местному дилеру САИМАН.

Содержание

Предупреждающие символы	4
Предупреждающие наклейки	4
Правила техники безопасности	5
Сборка	6
Подготовка к работе	10
Эксплуатация	13
Техническое обслуживание	16
Хранение	19
Технические характеристики	20
Гарантийные обязательства	22

Предупреждающие символы

Техника Сaiman спроектирована и протестирована для обеспечения безопасной эксплуатации, однако несоблюдение нижеследующих инструкций может привести к травмам.

Данный предупреждающий символ используется как в инструкции, так и на самой машине, и указывает на важную информацию, касающуюся техники безопасности, соблюдение которой поможет избежать несчастных случаев.



ОСТОРОЖНО

Указывает на потенциально опасную ситуацию, которая, если ее не предотвратить, может привести к смерти или серьезной травме.



ВНИМАНИЕ

Указывает на потенциально опасную ситуацию, которая, если ее не предотвратить, может привести к травмам легкой или средней тяжести.



ВАЖНО

Обращает ваше внимание на специальную техническую информацию.

ПРИМЕЧАНИЕ

Подчеркивает общую информацию, заслуживающую особого внимания.

Предупреждающие наклейки

- Следите за тем, чтобы наклейки были читабельными.
- Ниже представлены значения предупреждающих наклеек.



Ознакомьтесь с руководством пользователя

Перед началом использования оборудования внимательно ознакомьтесь с текстом руководства.



Опасность возгорания

Следите за тем, чтобы рядом с местом заправки или техобслуживания не было источников открытого огня.



Используйте средства индивидуальной защиты

При эксплуатации надевайте шлем, средства защиты глаз и органов слуха.



Опасность вдыхания выхлопных газов

Не вдыхайте выхлопные газы.



Осторожно: горячие поверхности

Не прикасайтесь к горячим поверхностям, например, к глушителю, двигателю, ребрам цилиндра и т. д.

Правила техники безопасности

Техника безопасности

- Перед использованием продукта внимательно ознакомьтесь с руководством пользователя и правилами эксплуатации.
- При передаче управления устройством другому человеку, предварительно убедитесь, что он ознакомился с руководством пользователя. Не позволяйте детям использовать оборудование.
- Ознакомьтесь с органами управления и узнайте, как быстро остановить двигатель.
- Следите за тем, чтобы в рабочей зоне не было посторонних лиц, особенно маленьких детей и домашних животных.
- Не используйте опрыскиватель, если вы устали.
- Никогда не включайте устройство без соответствующих кожухов или других защитных устройств безопасности.
- Если устройство начинает ненормально вибрировать, немедленно остановите двигатель и выясните причину. Вибрация обычно является предупреждением о неисправности.
- Не используйте устройство в помещении с плохой вентиляцией.
- Чтобы снизить риск травм, связанных с контактом с вращающимися частями, остановите двигатель перед установкой или снятием аксессуаров.
- Перед использованием убедитесь, что он правильно собран, не поврежден и находится в рабочем состоянии. Использование поврежденных деталей запрещено.
- Устанавливайте оборудование на ровную поверхность.
- Замените детали в случае утечки или повреждения. Затяните все ослабленные винты.
- Не вносите изменений в устройство оборудования.
- Не производите ремонт самостоятельно, например, не меняйте детали.
- Используйте только оригинальные детали.
- Будьте осторожны при транспортировке оборудования.

Безопасность

- Не направляйте сопло с распылителем в сторону людей или домашних животных.
- Не эксплуатируйте устройство рядом с камнями, гравием и другими материалами, чтобы избежать случайных травм и повреждения имущества.
- При обращении с химикатами и средствами по уходу за растениями необходимо избегать контакта с глазами и кожей. Необходимо носить подходящую защитную одежду, респиратор, защитные очки и резиновые перчатки.
- В случае вдыхания, проглатывания или попадания в глаза, обратитесь в больницу.
- Химикаты и средства по уходу за растениями нельзя переливать в другую тару (бутылки, банки и т. п.). Храните в недоступном для детей месте.
- Не распыляйте в ветреную погоду. Неблагоприятные погодные условия могут привести к неправильной концентрации средства защиты растений. Передозировка может нанести вред растениям и окружающей среде. Недостаточная дозировка может привести к неэффективной обработке растений.
- После каждого использования опустошайте распылитель и тщательно промывайте его водой. Убедитесь, что не происходит загрязнения окружающей среды.
- Если распылитель упал, проверьте бак для химикатов, топливный бак, кожух вентилятора и воздушный шланг на наличие повреждений.
- Не проливайте пестициды при заполнении бака или при сливе.
- Не разбрызгивайте химические пестициды с высокой степенью воспламеняемости, такие как пестициды с сильной кислотой, пестициды с сильной щелочью, краски и растворители.
- Не используйте пестициды, содержащие органический растворитель.

CAIMAN

- Осуществляйте эксплуатацию, транспортировку и хранение в соответствии с инструкцией по эксплуатации пестицида.
- Чтобы предотвратить чрезмерное разбрызгивание пестицида, измените давление или отрегулируйте количество воды (регулировка скорости вращения) в соответствии с руководством по эксплуатации.
- При подготовке к длительному хранению опустошите бак для химикатов. Если он поврежден при перепаде температур, отремонтируйте его.

Надлежащее использование

Воздуходувка-распылитель представляет собой машину с механическим приводом, предназначенную для распыления химикатов на участке, садовых деревьях, сельскохозяйственных культурах и т. д. с помощью высокоскоростного воздушного потока.

Сборка

Перед началом сборки необходимо найти все необходимые компоненты (см. чертеж).



CAIMAN

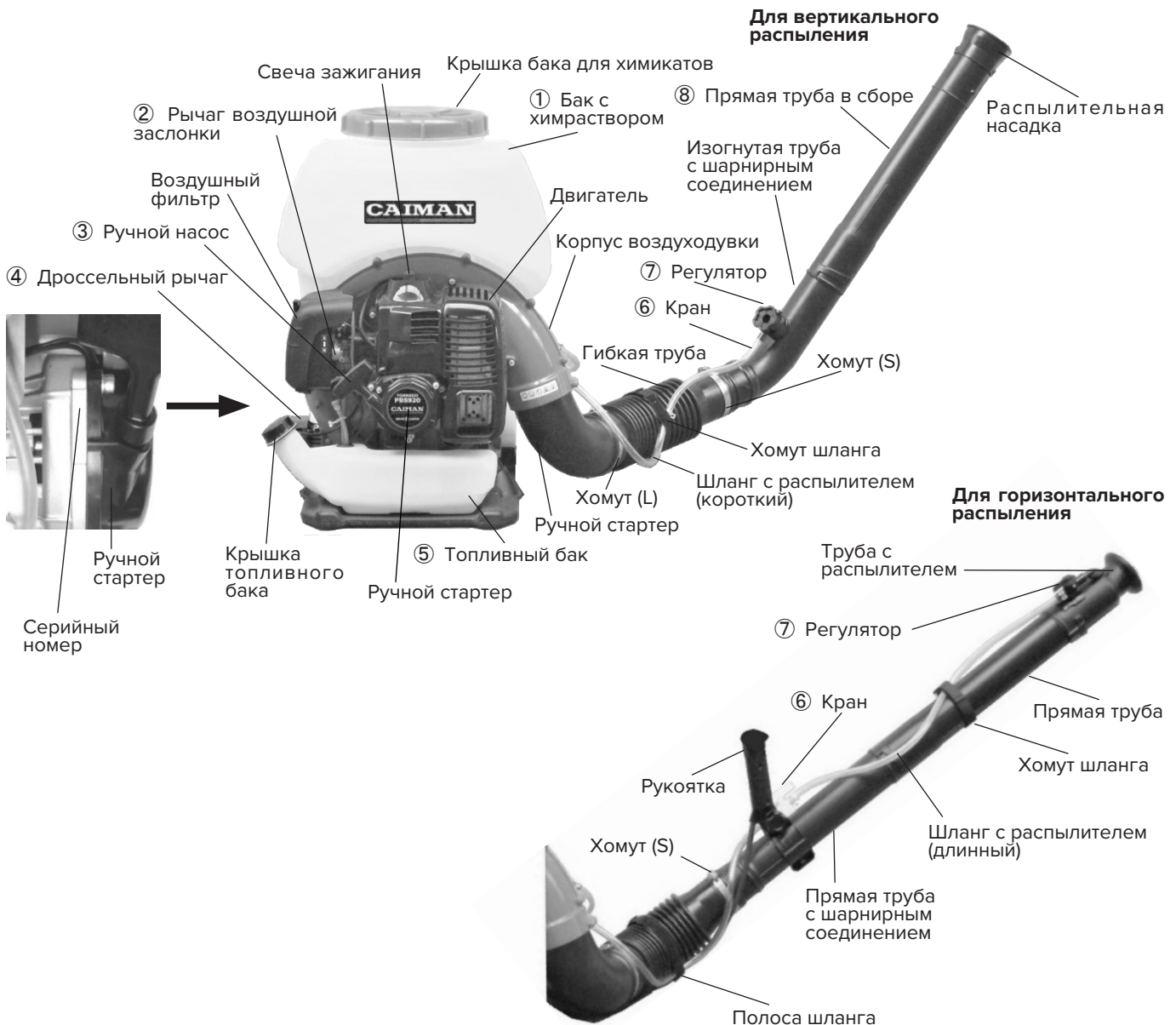

- ① Бак с химраствором: емкость 20 л.
- ② Рычаг воздушной заслонки: переместите рычаг ВВЕРХ, чтобы закрыть воздушную заслонку (N) (старт) и для аварийной остановки. Переместите рычаг ВНИЗ, чтобы открыть воздушную заслонку (||) (запуск).
- ③ Ручной насос: прокачка насоса перед запуском. Насос двигателя всасывает свежее топливо из топливного бака, вытесняя воздух из карбюратора. Качайте до тех пор, пока топливо не будет свободно течь в обратной магистрали топливного бака. Прокачайте насос еще 4 или 5 раз.
- ④ Дроссельный рычаг/Кнопка остановки: нижнее положение РЫЧАГА ДРОССЕЛЬНОЙ ЗАСЛОНКИ соответствует настройке «холостой ход», а максимальное положение соответствует настройке «Максимальные обороты». Чтобы остановить двигатель, нажмите и удерживайте КНОПКУ ОСТАНОВКИ, пока двигатель полностью не остановится.
- ⑤ Топливный бак: емкость 2 л.
- ⑥ Кран: переключайтесь между распылением и закрытием с помощью крана.
- ⑦ Регулятор потока: регулирует количество потока. Объем потока будет соответственно увеличиваться по мере увеличения положения регулятора.
- ⑧ Прямая труба в сборе: осуществляет направление распыляемого потока.

CAIMAN

Для вертикального распылителя

1. Приклейте прокладку (2 мм или 3 мм) к изогнутой трубе с шарнирным соединением. Снимите бумажную прокладку и приклейте прокладку к изогнутой трубе с шарнирным соединением, как показано на рисунке.

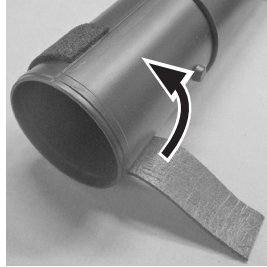

2. С помощью отвертки с плоской головкой затяните хомут (L), чтобы соединить гибкую трубу с изогнутой трубой. Затем, используя хомут (S), полностью вставьте изогнутую трубу с шарнирным соединением в гибкую трубу. Затяните отверткой. Затем наденьте кольцо на шов.

Гибкая труба

Изогнутая труба с шарнирным

Полоса

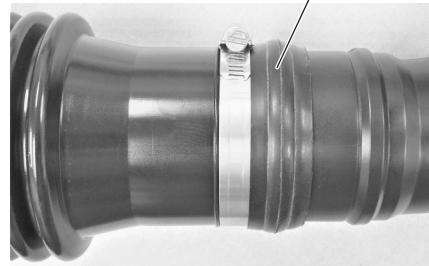
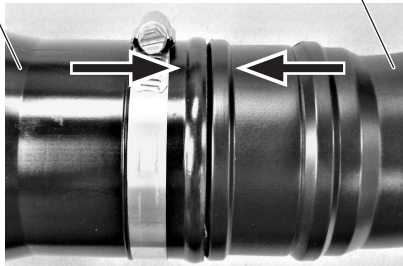

3. Соберите прямую трубу в сборе с изогнутой трубой с шарнирным соединением.

4. Подсоедините шланг с распылением (короткий) к регулятору потока и баку с химраствором (см. эскиз).



Шланг с распылителем (короткий)

Хомут шланга

Регулятор потока

Шланг с распылителем



Хомут шланга

САИМАН

Для горизонтального распылителя

1. С помощью отвертки с плоской головкой используйте хомут (L), чтобы соединить гибкую трубу с изогнутой трубой. Затем, используя хомут (S), полностью вставьте изогнутую трубу с шарнирным соединением в гибкую трубу. Затяните отверткой.
2. Присоедините прямую трубу и трубу с распылителем к прямой трубе с шарнирным соединением.
3. Присоедините шланг с распылителем (длинный) к трубе с распылителем к баку с химраствором (см. эскиз).

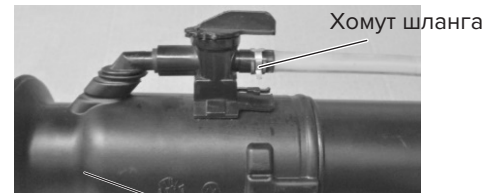
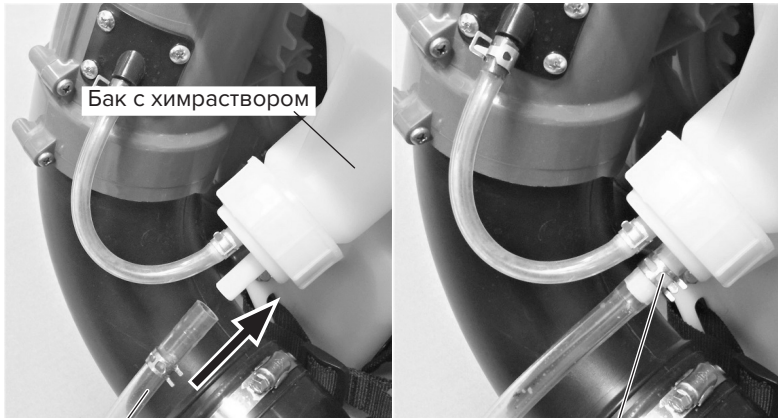

Подготовка к работе

Убедитесь, что распылитель правильно собран, а все крепления и фитинги надежно закреплены.

Рычаг дроссельной заслонки

Нижнее положение РЫЧАГА ДРОССЕЛЬНОЙ ЗАСЛОНКИ соответствует настройке «холостой ход», а верхнее положение соответствует настройке «Максимальные обороты».

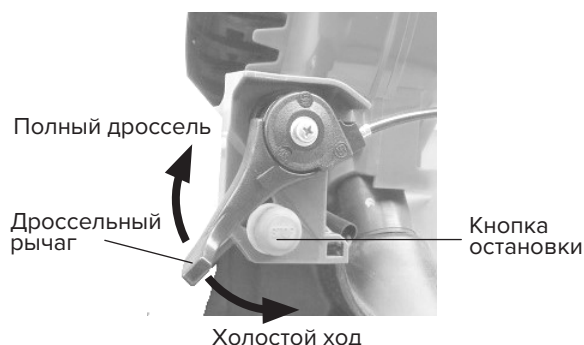

Выключение двигателя



ОСТОРОЖНО

Перед тем как остановить двигатель, оставьте его поработать на холостом ходе.

- Никогда не останавливайте двигатель, закрывая воздушную заслонку, кроме экстренных случаев.
- Никогда не останавливайте двигатель во время работы, когда количество оборотов выше холостого хода.

Транспортировка и хранение



ОСТОРОЖНО

- Заглушите двигатель и дайте ему остыть перед транспортировкой или хранением устройства.
- Не ставьте устройство на сухую траву или рядом с легковоспламеняющимися предметами, если двигатель не остыл.

Химический раствор

- Внимательно ознакомьтесь с текстом этикеток химических веществ, которые будут использоваться. Используйте химикаты сразу после вскрытия упаковки. Химические вещества, оставленные на долгое время после вскрытия упаковки, могут впоследствии распыляться некорректно из-за поглощенной влаги.
- Неправильное определение количества выбрасываемого вещества в соответствии с категорией химических веществ может привести к повреждениям.
- Не оставляйте химикаты в баке для химикатов на длительное время. Машина может выйти из строя.
- Храните химикаты в безопасном месте и будьте осторожны во время транспортировки.
- Обрабатывайте контейнеры с химическими веществами для обеспечения безопасности.
- Утилизируйте использованные мешки с химикатами или удобрениями таким образом, чтобы не нанести вред своему здоровью.
- Обратите внимание на правила использования химикатов и удобрений. Если химическое вещество попало в глаза или рот, немедленно промойте его водой. Если вы чувствуете себя плохо, обратитесь за помощью к врачу.

САИМАН

- В соответствии с направлением ветра измените метод распыления, чтобы защитить рабочих и находящиеся рядом объекты. При распылении химикатов работайте с подветренной стороны. Позаботьтесь о том, чтобы химические вещества не распылялись на посевы, ограждения, пруды для разведения рыбы и близлежащие дома.
- Готовьте необходимое количество химикатов в соответствии с установленным планом распыления. Следите за тем, чтобы в баке не оставался раствор.

Рекомендованный тип топлива

Используйте чистый свежий бензин, не содержащий свинца, в том числе обогащенный кислородом, или неэтилированный бензин с октановым числом 85 или выше. Чтобы гарантировать свежесть топлива, покупайте только то количество бензина, которое можно использовать в течение 30 дней. Использование неэтилированного бензина приводит к уменьшению отложений в камере сгорания и увеличению срока службы свечей зажигания. Использование топлива высшего качества не является обязательным или рекомендуемым.



ОСТОРОЖНО

Никогда не используйте метанол, бензин, содержащий метанол, бензин, содержащий более 10 % этанола, высококачественный бензин или белый газ, поскольку это может привести к повреждению топливной системы двигателя.

Не используйте присадки к топливу, кроме тех, которые изготовлены для стабилизации топлива во время хранения.

САИМАН не рекомендует использовать стабилизаторы на спиртовой основе, такие как этанол, метанол или изопропил. Не следует использовать присадки для увеличения мощности или производительности машины.

Топливо: смесь бензина и масла



ОСТОРОЖНО

Двигатель, используемый на этой воздуходувке, двухтактный. Внутренние движущиеся части двигателя: подшипники коленчатого вала, подшипники поршневых пальцев и поверхности контакта поршня со стенками цилиндра, требуют для смазки смесь масла с бензином. Если не добавить масло в бензин или не смешать масло с бензином в соответствующем соотношении, это приведет к серьезному повреждению двигателя и аннулированию гарантии. В качестве топливной смеси используйте только масло для двухтактных двигателей с воздушным охлаждением в пропорции 50:1.



ОСТОРОЖНО

Бензин чрезвычайно легко воспламеняется и при определенных условиях может стать взрывоопасным. Не курите рядом с работающим двигателем. Убедитесь, что помещение хорошо проветривается и в нем нет источников пламени или искр: сюда относится любой прибор с контрольной лампой.

САИМАН

Инструкции по смешиванию

Всегда смешивайте топливо и масло в чистой емкости. Отметьте контейнер, чтобы определить, что это топливная смесь для распылителя. Используйте обычный неэтилированный бензин и заполните контейнер половиной необходимого количества бензина. Налейте необходимое количество масла в контейнер, затем добавьте оставшееся количество бензина. Плотно закройте контейнер и встряхните его, чтобы равномерно смешать масло и бензин перед заправкой топливного бака распылителя.

Бензин	Масло 50:1
1 л	20 мл
5 л	100 мл

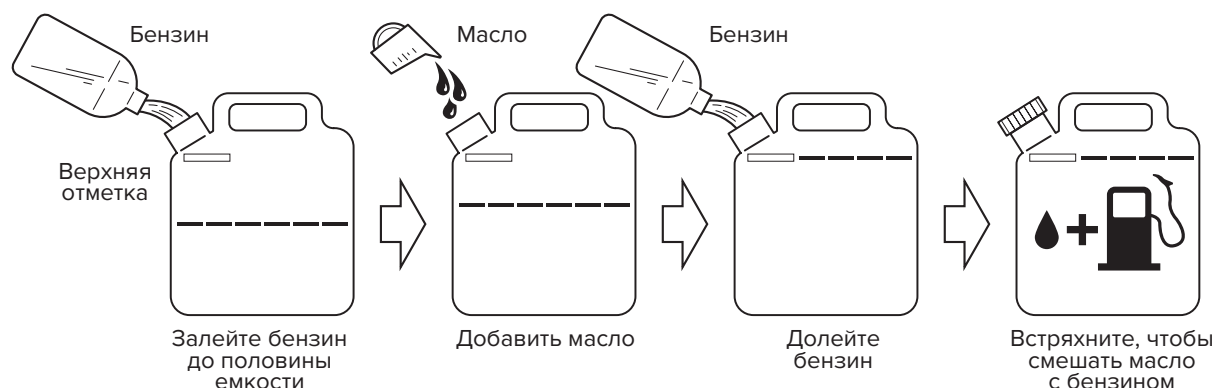

При заправке топливного бака распылителя очистите область вокруг крышки топливного бака, чтобы грязь и мусор не попали в бак во время снятия крышки. Всегда встряхивайте контейнер с топливом перед заправкой топливного бака.

Всегда используйте воронку при заправке, чтобы уменьшить проливание топлива. Заполняйте бак до уровня 1,5 см от верхней части бака. Не доливайте топливо до верхней части заливной горловины бака.

ПРИМЕЧАНИЕ

Никогда не смешивайте бензин и масло непосредственно в топливном баке распылителя.



ВАЖНО

1. Не используйте масла, сертифицированные Национальной ассоциацией производителей судового оборудования (NMMA) или VLA. Этот тип масла для 2-тактных двигателей не содержит соответствующих присадок для 2-тактных двигателей с воздушным охлаждением и может привести к повреждению двигателя.
2. Не используйте автомобильное моторное масло. Этот тип масла не содержит подходящих присадок для двухтактных двигателей с воздушным охлаждением и может привести к повреждению двигателя.

Эксплуатация

При обращении с химикатами и средствами по уходу за растениями важно избегать контакта с глазами и кожей. Поэтому перед работой обязательно надевайте подходящую защитную одежду, респиратор, защитные очки и резиновые перчатки.

Процедура запуска

1. Переместите кран распылителя в положение «Закрыто».

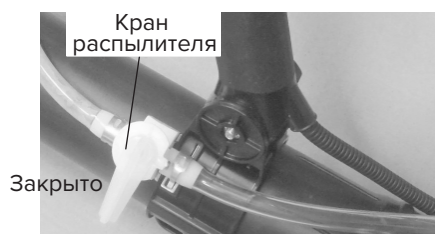

2. Залейте химический раствор в бак.



3. Плотно закройте крышку.

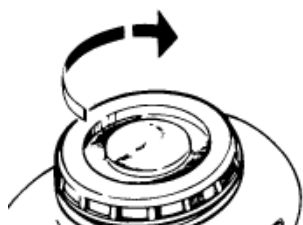

4. Прокачайте топливо ручным насосом до тех пор, пока топливо не потечет по обратному топливопроводу.

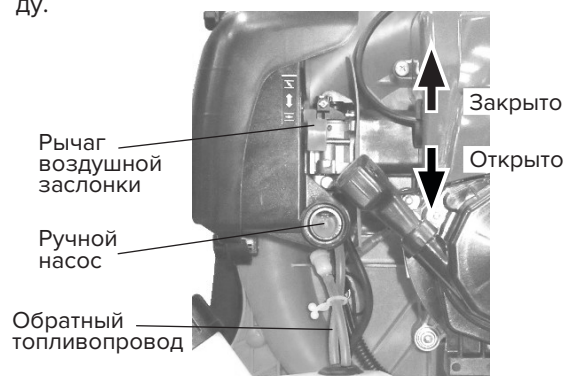

5. Полностью переместите дроссельный рычаг вверх в закрытое положение. Если двигатель уже прогрет, может потребоваться только частичная или открытая регулировка воздушной заслонки.

6. Установите рычаг дроссельной заслонки на положение 1/2 скорости.

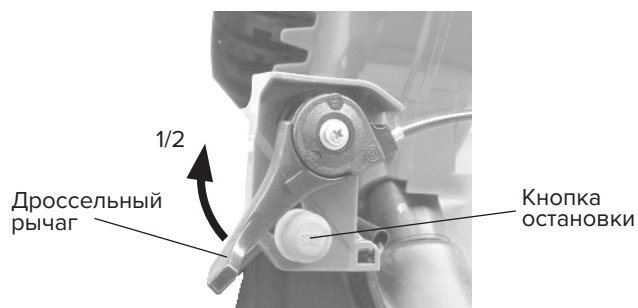

CAIMAN

7. Нажмите на крышку и осторожно удерживайте раму правой ногой. Резко потяните ручку стартера, чтобы запустить двигатель.

ПРИМЕЧАНИЕ

Необходимо делать короткие рывки. Никогда не вытягивайте шнур стартера до упора. Никогда не отпускайте рукоятку стартера, пока она не окажется в полностью возвращенном положении.

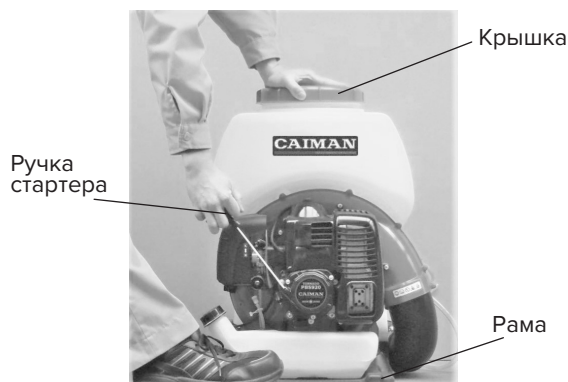

8. Прогрев двигателя.

Когда двигатель запустится, медленно переместите рычаг воздушной заслонки полностью вниз в открытое положение.

Дайте двигателю прогреться менее чем на 1/2 диапазона оборотов.

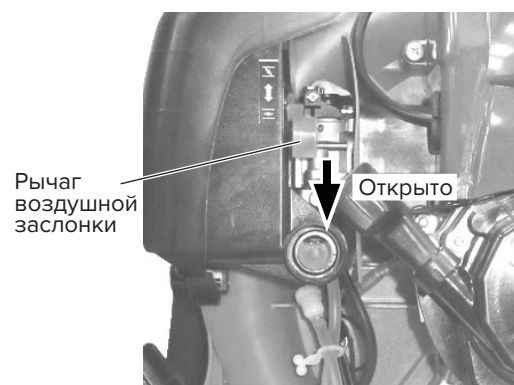

Если двигатель CAIMAN не запускается после выполнения описанных выше процедур, обратитесь к авторизованному дилеру CAIMAN.

Эксплуатация

Когда двигатель прогреется, наденьте воздухоувку.

Когда воздухоувка готова к работе, отрегулируйте дроссельную заслонку до скорости, необходимой для выполнения работы.



ВНИМАНИЕ

- Избегайте использования слишком густого раствора гидрата.
- Избегайте использования легковоспламеняющихся растворов, таких как бензин.
- Не направляйте трубу с распылителем в сторону людей или домашних животных.



ОСТОРОЖНО

- Никогда не используйте устройство, когда вы устали.
- Никогда не используйте устройство без надлежащих защитных устройств.



ОСТОРОЖНО

Во избежание перегрева и заклинивания двигателя охлаждающий воздух поступает из впускной решетки корпуса вентилятора и нагнетается воздухоувкой через отверстие в корпусе вентилятора над областью ребер цилиндра, отводя тепло от двигателя. Решетка и ребра цилиндра должны быть чистыми от травы, пыли и мусора. Отказ двигателя из-за отсутствия надлежащего техобслуживания не покрывается гарантией.

САИМАН

Регулировка объема расхода

Для вертикального распылителя

- Совместите цифру на регуляторе с отметкой.
- Объем расхода будет соответственно увеличиваться по мере увеличения цифры.

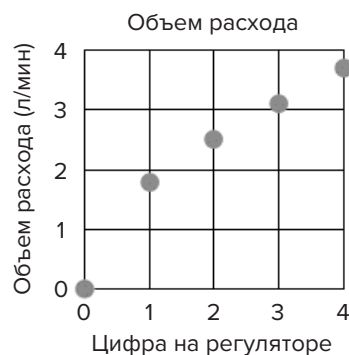
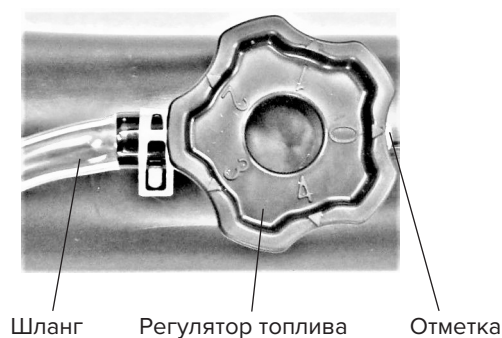

Для горизонтального распылителя

Объем расхода будет соответственно увеличиваться по мере увеличения цифры.

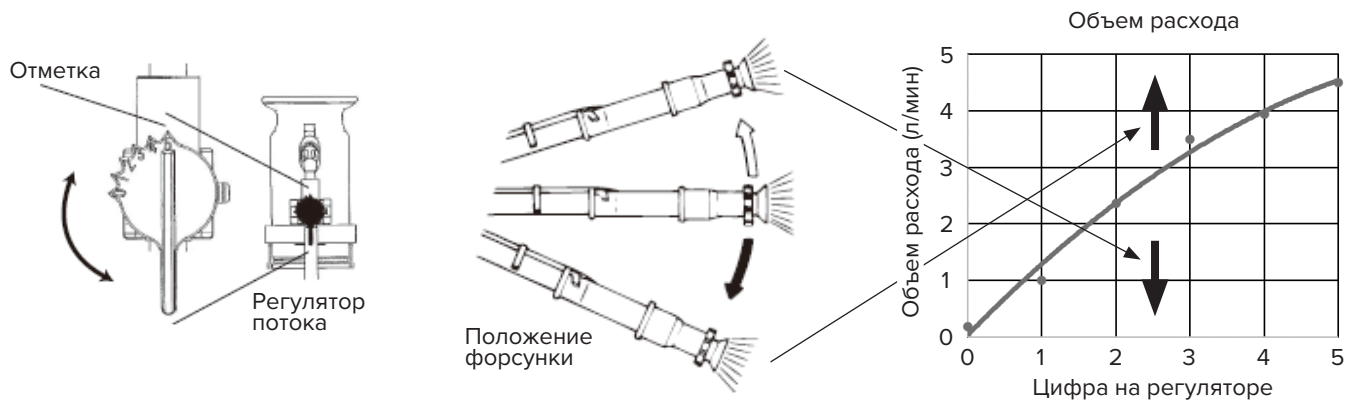

Остановка двигателя

Переместите кран распылителя в положение «Закрыто» и остановите распыление.

Перед остановкой всегда дайте поработать двигателю на холостом ходу в течение нескольких минут, чтобы дать ему остыть. Чтобы остановить двигатель, нажмите и удерживайте кнопку остановки, пока двигатель полностью не остановится.



Очистка оборудования

Снимите шланг с регулятора потока или трубы распылителя и слейте химикат из бака для химраствора. После извлечения остатков химиката очистите внутренний бак чистой водой.

Техническое обслуживание

Перед каждым использованием распылителя следует проверять его на правильность сборки и пригодность всех компонентов. Всегда проверяйте все крепления на затяжку и наличие утечек топлива. Несоблюдение этих инструкций может привести к повреждению продукта.



ОСТОРОЖНО

Не пытайтесь запускать или эксплуатировать распылитель при утечке топлива.

График техобслуживания



ОСТОРОЖНО

Всегда снимайте колпачок со свечи зажигания при обслуживании двигателя, чтобы предотвратить случайный запуск.

Техобслуживание	Каждый день	Каждые 20 часов	Каждые 50 часов	Каждые 100 часов
Проверить и долить топливо	●			
Проверить утечку топлива	●			
Проверить болты, гайки и винты на затяжку или отсутствие	●			
Проверить регулировку оборотов холостого хода двигателя	●			
■ Очистить элемент воздушного фильтра		●		
Проверить свечу зажигания		●		
■ Проверить и очистить топливный фильтр		●		
■ Удалить пыль и грязь с решетки воздухозаборника		●		
Затянуть болты и гайки			●	
Очистить свечу зажигания и отрегулировать зазор между электродами			●	
■ Удалить пыль и грязь с ребер цилиндра			●	
● Удалить нагар в выпускном отверстии			●	
Заменить воздушный фильтр				●
Заменить топливный фильтр				●
Заменить свечу зажигания				●
● Удалить нагар на головке поршня и камере сгорания				●
● Проверить скользящую часть коленчатого вала, шатун и т. д.				●
Заменить топливный шланг, прокладку крышки топливного бака	Рекомендуется замена каждые 3 года			

●: Обслуживание должно выполняться авторизованным дилером САИМАН.

■: Обслуживание производится чаще при эксплуатации в пыльных условиях.

ПРИМЕЧАНИЕ

Указанные интервалы обслуживания следует использовать в качестве ориентира.

Обслуживание должно выполняться чаще по мере необходимости в зависимости от условий эксплуатации.

Используйте стандартное моторное масло в пропорции 50:1 для двухтактных двигателей с воздушным охлаждением.

Воздушный фильтр

График техобслуживания

- Воздушный фильтр следует очищать и проверять каждый раз при использовании воздуходувки или чаще при эксплуатации в пыльных условиях.
- Производите замену через каждые 100 часов работы.

Очистка воздушного фильтра

Переместите рычаг воздушной заслонки в закрытое положение .

1. Ослабьте ручку и снимите крышку воздушного фильтра.
2. Снимите поролоновый фильтр и воздушный фильтр.
3. Очистите фильтр.

● Поролоновый фильтр

Очистите поролоновый фильтр, осторожно постукивая по фильтру или мыльным раствором. Затем полностью высушите перед повторным использованием.

● Воздушный фильтр

Очистите воздушный фильтр легким постукиванием.

Замените фильтр, если он поврежден или сильно загрязнен.

4. Соберите компоненты в обратном порядке.
5. Установите на место крышку воздушного фильтра и затяните ручку.

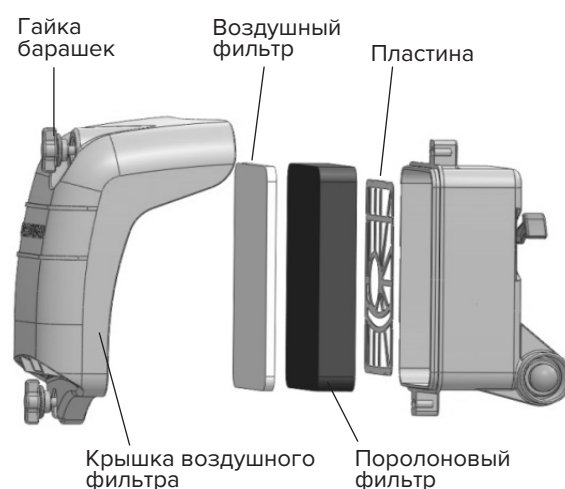

Топливный фильтр

График техобслуживания

- Топливный фильтр следует очищать и проверять на наличие повреждений после каждых 20 часов работы.
- Топливный фильтр следует заменять через каждые 100 часов работы.

Замена топливного фильтра

Топливный фильтр крепится к концу топливозаборного шланга внутри топливного бака.

Для замены топливного фильтра:

1. Убедитесь, что топливный бак пуст.
2. Снимите крышку топливного бака.
3. Используя крюк из проволоки, осторожно вытащите топливный фильтр через горловину топливного бака.
4. Возьмитесь за топливный шланг рядом с фитингом топливного фильтра и снимите фильтр, не отпуская шланг.
5. Продолжая держать топливный шланг, подсоедините новый топливный фильтр.
6. Вставьте новый топливный фильтр обратно в топливный бак.
7. Перед заправкой убедитесь, что топливный фильтр не застрял в углу бака, а топливный шланг не перекручен.



Свеча зажигания

График техобслуживания

- Свечу зажигания следует снимать с двигателя и проверять через каждые 20 часов работы.
- Заменяйте свечу зажигания через каждые 100 часов работы.

Техобслуживание свечи зажигания

1. Дождитесь, пока двигатель остынет, затем поверните несколько раз вперед и назад колпачок провода высокого напряжения на свече зажигания, чтобы ослабить его, затем снимите колпачок со свечи зажигания.
2. Снимите свечу зажигания.
3. Очистите электроды жесткой щеткой.
4. Отрегулируйте зазор электрода до 0,6-0,7 мм.
5. Замените свечу зажигания, если она загрязнена маслом, повреждена или электроды изношены.
6. Не перетягивайте свечу зажигания при установке. Момент затяжки 10,7-16,6 Нм.

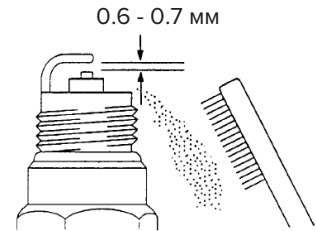

Ребра охлаждения

График техобслуживания

Охлаждающие ребра цилиндра следует очищать после каждых 50 часов работы или раз в неделю, в зависимости от того, что наступит раньше. Воздух должен свободно проходить вокруг и через ребра охлаждения цилиндра, чтобы предотвратить перегрев двигателя. Скопления листьев, травы, грязи и мусора на ребрах повышают рабочую температуру двигателя, что может снизить его производительность и сократить срок службы двигателя.

Очистка охлаждающих ребер

1. Дождитесь остывания двигателя, открутите четыре винта, удерживающие верхнюю крышку, затем снимите верхнюю крышку.
 2. Устраните грязь и мусор с ребер охлаждения и вокруг основания цилиндра.
 3. Установите на место верхнюю крышку и затяните ручку.
- Обязательно прикрепите заглушку.

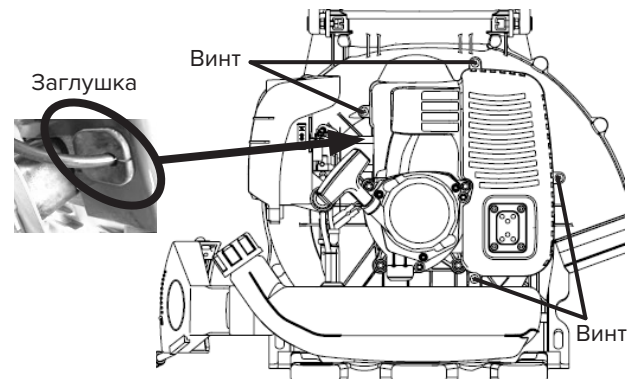

Глушитель и выхлопная труба

График техобслуживания

Глушитель необходимо осматривать и очищать после каждых 50 часов работы.

Техобслуживание глушителя

Глушитель следует снимать и обслуживать после каждых пятидесяти (50) часов использования. Выпускные отверстия должны быть очищены и осмотрены. Для получения данной услуги следует обратиться к официальному дилеру CAIMAN.

САИМАН

Очистка и затяжка



ОСТОРОЖНО

Потенциальная опасность

Когда двигатель работает, вентилятор вращается и другие части движутся.

Последствия

Контакт с вращающимся вентилятором или другими движущимися частями может привести к серьезной травме или смерти.

Предотвращение опасности

Всегда выключайте воздуходувку перед очисткой или обслуживанием.

Воздуходувка-распылитель САИМАН способна обеспечить максимальную производительность в течение многих часов, если соблюдать правила эксплуатации и обслуживания. Хорошее техническое обслуживание включает в себя регулярную проверку всех креплений на правильность затяжки и чистку всей машины. Свяжитесь с авторизованным дилером САИМАН для получения дополнительных рекомендаций по техническому обслуживанию.

- Не вносите изменения в устройство оборудования.
- Не ремонтируйте самостоятельно, не заменяйте детали.

Хранение

При подготовке к длительному хранению выполните все процедуры регулярного технического обслуживания и необходимый ремонт. Опустошите топливный бак. Отсоедините линию подачи топлива от карбюратора и нажимайте на ручной насос до тех пор, пока топливо не перестанет вытекать из обратной топливной магистрали. Запустите двигатель и дайте ему поработать до полной остановки. Несколько раз потяните шнур стартера, чтобы удалить из двигателя излишки топлива. Снимите свечу зажигания и влейте небольшое количество масла в цилиндр. Медленно потяните за шнур стартера и подведите поршень ближе всего к отверстию свечи зажигания. Снова установите свечу зажигания. Нанесите тонкий слой масла на все металлические поверхности, лишенные лакокрасочного покрытия, и храните воздуходувку-распылитель в сухом месте.

САИМАН

Технические характеристики

Модель	PBS920 Tornado
Размеры Д × Ш × В	375 x 480 x 635 мм
Сухой вес	11.7 кг
Макс. вес (с топливом)	34.6 кг
Емкость бака химраствора	20 л
Емкость топливного бака	2.0 л
Скорость двигателя/вентилятора	7400 мин ⁻¹
Уровень звуковой мощности	113 дБ(А)
Скорость подачи воздуха	90 м/с (на конце прямой трубы)
Объем воздуха	1200 м ³ /ч (на конце прямой трубы)
Размер капли	75 мкм (при максимальном распылении)
Тип двигателя	Maryama/2-тактный с воздушным охлаждением CE800
Рабочий объем	79.2 мл
Система зажигания	Транзисторное
Карбюратор	Диафрагменный
Свеча зажигания	NGK BPMR8Y
Размер сетки сетчатого фильтра	32 меш
Топливная смесь	50:1 Используйте масло для двухтактных двигателей в пропорции 50:1 мы рекомендуем использовать только качественное моторное масло для двухтактных двигателей, предназначенное для использования в высокопроизводительных двухтактных двигателях с воздушным охлаждением.

Гарантийные обязательства

ГАРАНТИЙНЫЙ ПЕРИОД

Срок гарантии устанавливается в зависимости от области применения изделия, указанной в гарантийном талоне в графе «Область применения».

Изделие для Непрофессионального использования – это техника, предназначенная для ее использования потребителем (физическим лицом) исключительно для личных, семейных, домашних или иных нужд, не связанных с осуществлением предпринимательской деятельности, с нагрузкой не более 20 часов в месяц.

Изделие для Профессионального использования – это техника, предназначенная для ее использования потребителем (физическим лицом) исключительно для личных, семейных, домашних или иных нужд, не связанных с осуществлением предпринимательской деятельности, с нагрузкой не более 150 часов в месяц или для ее использования владельцем (физическим, юридическим лицом или индивидуальным предпринимателем) в предпринимательской деятельности или в иных целях, не связанных с личными, семейными, домашними и иным подобным использованием, за исключением сдачи техники в аренду, прокат. При этом под целями, не связанными с личным использованием, следует понимать, в том числе приобретение покупателем техники для обеспечения деятельности покупателя в качестве организации или гражданина-предпринимателя.

На изделия для профессионального использования, сдаваемые владельцем в прокат, аренду, гарантия устанавливается на срок 30 дней.

УСЛОВИЯ ГАРАНТИИ:

Гарантия относится только к производственным дефектам или дефектам материала, узлам и агрегатам.

Гарантийный срок начинается с даты покупки первым розничным покупателем или первым коммерческим пользователем и длится в течение указанного выше гарантийного периода.

Изделия для Профессионального использования требуют особого ухода и обслуживания. Техническое обслуживание таких изделий производится в порядке, установленном инструкцией по эксплуатации. ТО должно производиться специалистами авторизованных сервисных центров не менее 1 раза в течение 12 месяцев (плановое обслуживание), что подтверждается отметкой сервисного центра в настоящем гарантийном талоне. (В случае невыполнения или не своевременного выполнения ТО, если это явилось причиной возникновения неисправностей (дефектов) каких-либо узлов и агрегатов Изделия, Покупатель полностью теряет право на гарантию тех узлов и агрегатов, которые вышли из строя). Техническое обслуживание изделий для Непрофессионального использования производится в порядке, установленном инструкцией по эксплуатации, или должно производиться специалистами авторизованных сервисных центров 1 раз в течение 12 месяцев, что подтверждается отметкой сервисного центра в настоящем гарантийном талоне. (В случае невыполнения или не своевременного выполнения ТО, если это явилось причиной возникновения неисправностей (дефектов) каких-либо узлов и агрегатов. Изделия, Покупатель полностью теряет право на гарантию тех узлов и агрегатов, которые вышли из строя).

Естественный износ: Продукция требует технического обслуживания и периодической замены частей и узлов. Гарантийные обязательства не относятся к ремонту, необходимость которого возникает в результате естественного износа продукции или ее отдельных частей (свечи зажигания, накаливания, цепи, шины, фильтры, звездочки, все режущее оборудование, приводные ремни и детали, элементы крепления, натяжения, элементы трансмиссии и ходовой части, шланги, троса, шкивы и культиваторные фрезы) в процессе эксплуатации. Гарантия не распространяется на такие случаи, когда дефекты возникли в результате неправильного использования, отсутствия надлежащего технического обслуживания или когда повреждения произошли в процессе транспортировки, погрузочно-разгрузочных работ, складирования. Недостаточное техническое обслуживание: На срок службы продукции влияют условия, в которых она эксплуатируется, а также уход и техническое обслуживание, который она получает согласно инструкции по эксплуатации. Техническое обслуживание продукции (регулировка, чистка, замена расходных материалов, периодическое обслуживание и прочее), предусмотренное в инструкции по эксплуатации, не является гарантийным обязательством изготовителя (продавца) и оплачивается потребителем по расценкам авторизованного сервисного центра.

Информация о технически сложных товарах. Пункт 3 Перечня технически сложных товаров, утвержденного Постановлением Прави-

тельства РФ от 10.11.2011 г. № 924 включает тракторы, мотоблоки, мотокультиваторы, машины и оборудование для сельского хозяйства с двигателем внутреннего сгорания (с электродвигателем).

Согласно разъяснению Минпромторга России (письмо от 10.04.2012 г. № 08-693), к указанным машинам и оборудованию относятся: мотококосы, триммеры, кусторезы, газонокосилки, косилки для высокой травы; генераторы (бензиновые и дизельные); мотопомпы, электронасосы; бензопилы и электропилы; мойки высокого давления; дизельные, электрические и газовые нагреватели; снегоочистители роторные, малогабаритные (машины для уборки снега).

ГАРАНТИЙНЫЙ СРОК НЕ УСТАНАВЛИВАЕТСЯ НА:

1. Продукцию и детали продукции, в которые были внесены изменения или модификации, влияющие на безопасность, производительность или долговечность.

2. Ремонтные работы, неисправности и дефекты, возникшие в результате:

- Использования неоригинальных запасных частей и материалов.
 - Нарушения инструкций и рекомендаций, указанных в руководстве по эксплуатации, в том числе в результате эксплуатации без надлежащего технического обслуживания.
 - Заедания или поломки деталей, вследствие работы с недостаточным количеством смазочных материалов, а также использования несоответствующей марки масла.
 - Подтекания карбюраторов, заклинивания клапанов, засорения топливо-проводов или иными неисправностями, вызванные использованием старого (более 30 дней хранения) или загрязненного топлива (бензина, дизельного топлива и т.д.).
 - Неквалифицированного ремонта или регулировки присоединяемых деталей или узлов, муфт сцепления, трансмиссий и т.п.
 - Повреждения или износа деталей, вызванных попаданием абразива (грязи), из-за неправильной сборки, нерегулярным уходом и нарушением условий эксплуатации.
 - Повреждения деталей из-за превышения допустимых оборотов, перегрева, блокировки травой, грязью, мусором, чрезмерной вибрации, вызванной плохим креплением или неадекватной балансировкой режущего оборудования.
3. Комплекующие и составные части инструмента, аксессуары.
- Все пластиковые / пластмассовые детали, навесное оборудование и пр.
 - Детали, подверженные естественному износу (свечи зажигания, накаливания, цепи, шины, фильтры, звездочки, все режущее оборудование, приводные ремни и детали, элементы крепления, натяжения, элементы трансмиссии и ходовой части, шланги, троса, шкивы и культиваторные фрезы).
 - Внешние механические, термические, аварийные, кислородные воздействия на инструмент, а также ненормированных нагрузок.
 - Техническое обслуживание продукции (регулировка, чистка, замена расходных материалов, периодическое обслуживание и прочее), предусмотренное в инструкции по эксплуатации, не является гарантийным обязательством изготовителя (продавца) и оплачивается потребителем по расценкам авторизованного сервисного центра.

Гарантия исключает действия обстоятельств непреодолимой силы, находящиеся вне контроля производителя.

В соответствии с законом, на данное изделие изготовителем установлен срок службы 10 лет с момента продажи изделия магазином. Правила безопасности и эффективного использования изделия изложены в Инструкции по эксплуатации. По истечении установленного срока службы изготовитель не несет ответственности за безопасность изделия.

В случае несвоевременного извещения о выявленных неисправностях, продавец, импортер или уполномоченная организация вправе отказать полностью или частично от удовлетворения предъявляемых претензий (ст. 483 ГК РФ).

Использование инструмента потребителем признается акцептом условий настоящего договора присоединения (оферты) по дополнению и уточнению ответственности изготовителя (продавца) в отношении недостатков инструмента (ст. 438 ГК РФ).

Заводской брак определяется экспертной комиссией авторизованного сервисного центра.

EAC

Производитель:

Маруяма МФГ, Ко., Инк.
4-15, Ути-Канда 3-Томе, Тиеда-Ку,
Токио 101-0047, Япония

Импортер:

ООО «Дистрибьюторский Центр Юнисоо»
141402, Московская область, г. Химки,
Ленинградское шоссе, владение 29Г
Российская Федерация • www.unisaw.ru
Дата изготовления указана на упаковке

CAIMAN

Профессиональная садово-парковая техника
www.caiman.ru

Мы оставляем за собой право на изменение комплектации, технических характеристик и внешнего вида моделей без предварительного уведомления.

Гарантийные обязательства указаны в гарантийном талоне.

Назначенный срок хранения данной техники (продукции) не ограничен.

Срок службы с момента продажи изделия 10 лет.

Решение об изъятии из эксплуатации и о направлении техники (продукции) в ремонт принимается пользователем техники (продукции) в соответствии с предусмотренными в настоящем руководстве (инструкции) указаниями по использованию техники (продукции) и мерами по обеспечению безопасности, которые необходимо соблюдать при эксплуатации техники (продукции).

Утилизация данной техники производится по окончании срока службы в соответствии с нормами и правилами утилизации, установленными для данного вида техники на территории государства ее обращения.