

Mikasa



ВИБРОПЛИТА MVB-85

Руководство по эксплуатации

Благодарим Вас за Ваш выбор. Пожалуйста, внимательно прочитайте настоящее руководство перед началом эксплуатации и сохраните его для обращения в будущем.

Данный документ содержит заявление о соответствии

Contents of "Declaration of Conformity"

Please refer the
EC DECLARATION OF CONFORMITY
in this manual as well.

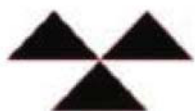

MIKASA SANGYO CO.,LTD.

402-07601

1) ЗАЯВЛЕНИЕ О СООТВЕТСТВИИ

2) Информация о производителе	Mikasa Sangyo Co., Ltd. 4-3, Sarugaku-cho 1 chome, Chiyoda-ku, Tokyo 101-0064, Japan			
3) Информация о лице, ответственном за техническую документацию	Yoshiharu Nishimaki, инженер научно-исследовательского отдела, Mikasa Sangyo Co., Ltd. Shiraoka-city, Saitama, Japan			
4) Тип: виброплита				
5) Модель	MVB-85			
6) Номер изделия	352552			
7) Серийный номер	См. титульный лист			
8) Номинальная (полная) мощность	Robin EH12-2D 2.1кВт (2.6кВт)			
9) Измеренный уровень звуковой мощности, Дб	103			
10) Гарантированный уровень звук. Мощности, Дб	105			
11) Макс. уровень звук. Давления, Дб	93			
12) Приложение, согласно которому определено соответствие	VIII (Технический контроль)			
13) Информация о Нотифицированном органе	Société Nationale de Certification et d'Homologation (SNCH) 11, route de Luxembourg L-5230 Sandweiler LUXEMBOURG			
14) Соответствующая Директива	2000/14/ЕС и 2005/88/ЕС о шумовом воздействии на окружающую среду			
15) Заявление	Оборудование, указанное в настоящем документе, отвечает требованиям Директивы 2000/14/ЕС			
16) Другие Директивы	2006/42/ЕС, 2005/88/ЕС, 2004/108/ЕС, 2002/88/ЕС(2004/26/ЕС) EN500-1, EN500-4			
17) № Заявления о соответствии	SNCH*2000/14*2005/88*0472*03			
18) Место и дата сертификации	Япония, Токио июль 2013 г.  Keiichi Yoshida Начальника отдела Контроля продукции Mikasa Sangyo Co., Ltd.			

СОДЕРЖАНИЕ

1. Предисловие	4
2. Назначение, рекомендации, устройство и силовая передача	4
3. Символы-предупреждения	5
4. Требования техники безопасности	5
4.1 Общие требования	5
4.2 Заправка топливом	6
4.3 Расположение и вентиляция	6
4.4 Подготовка к запуску	6
4.5 Эксплуатация	6
4.6 Подъем	6
4.7 Транспортировка и хранение	7
4.8 Техническое обслуживание	7
4.9 Расположение наклеек	7
4.10 Наклейки и условные обозначения	8
5. Параметры и устройство	9
5.1 Габариты	9
5.2 Устройство	9
6. Технические характеристики	10
7. Предэксплуатационный осмотр	10
8. Эксплуатация	12
8.1 Запуск	12
8.2 Порядок работы	13
9. Остановка машины	13
10. Транспортировка	14
10.1 Погрузка и выгрузка	14
10.2 Меры предосторожности	14
11. Хранение	14
12. Периодическое обслуживание и регулировка	15
12.1 График обслуживания	15
12.2 Замена моторного масла	16
12.3 Чистка воздушного фильтра	16
12.4 Проверка/замена приводного ремня и муфты сцепления	16
12.5 Проверка и замена масла виброустановки	16
13. Устранение неисправностей	17

1. Предисловие

- Настоящее руководство содержит информацию о порядке эксплуатации и технического обслуживания виброплиты для трамбовки мостовых. Пожалуйста, внимательно прочитайте данный документ перед началом выполнения работ.
- Сохраните руководство по эксплуатации.
- По вопросам, касающимся двигателя, см. соответствующее руководство по эксплуатации.
- Для заказа запасных частей, раскладок, инструкций по обслуживанию и ремонту обращайтесь в магазин, где была приобретена техника, в отдел продаж нашей компании или службу запасных частей Mikasa. С перечнем запасных частей можно ознакомиться на нашей странице: <http://www.mikasas.com> (см. Mikasa WEB parts lists).

Иллюстрации, приведенные в настоящем руководстве, могут немного отличаться от изделия, приобретенного Вами.

2. Назначение, рекомендации, устройство и силовая передача

Назначение

Данная виброплита предназначена для уплотнения и выравнивания поверхности тротуаров, дорожек, выложенных блоками с замковым соединением, посредством вибрации. Машина оснащена четырьмя резиновыми роликами, не повреждающими поверхность. В идеальной ситуации площадь одного блока соответствует площади, покрываемой двумя роликами.

Рекомендации по применению

Использовать данное оборудование разрешается только для выравнивания мостовых. Эксплуатировать плиту на наклонной поверхности запрещается, чтобы избежать внезапного ускорения и потери контроля. В целях недопущения повреждения устройства запрещается прикладывать дополнительную нагрузку. Перевозить людей на виброплите также не разрешается, поскольку в виду сильной вибрации человек может потерять равновесие и упасть. В случае обработки уже утрамбованной поверхности или поверхности, содержащей слишком большие или тяжелые блоки, вибрация усиливается, что приводит к преждевременному износу оборудования, а также причиняет вред оператору.

Устройство



В верхней части машины расположен двигатель с центробежной муфтой, установленной на выходном валу, рукоятка, кожух ременной передачи и защитная рама, закрепленная на основании двигателя. В нижней части машины расположена виброустановка, смонтированная на литой раме и четыре свободно вращающихся резиновых ролика. Между верхней и нижней частью виброплиты установлены четыре резиновых амортизатора. Крутящий момент через центробежную муфту, установленную на выходном валу двигателя, передается на эксцентриковый вал виброустановки посредством ременной передачи.

Силовая передача

На виброплите используется четырехтактный одноцилиндровый двигатель с воздушным охлаждением; на выходном валу установлена центробежная муфта сцепления. Вращательное движение от двигателя передается через шкив, установленный на барабане сцепления, на шкив виброустановки посредством ремня. Данный шкив приводит в движение эксцентриковый вал, который, в свою очередь, передает вибрацию на ролики.

3. Символы-предупреждения







В качестве предупреждающего символа в руководстве и на наклейках используется восклицательный знак, заключенный в треугольник () . Обязательно соблюдайте инструкции, сопровождаемые данным символом.

 ОПАСНО	Высокий уровень опасности. Несоблюдение инструкций приведет к серьезной травме или смертельному исходу.
 ОСТОРОЖНО	Несоблюдение инструкций может привести к серьезной травме или смертельному исходу.
 ВНИМАНИЕ	Несоблюдение инструкций может привести к травме.



Сообщения, не содержащие символ , предупреждают о возможности повреждения оборудования в случае несоблюдения инструкций.

4. Требования техники безопасности

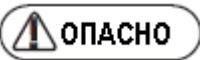

4.1 Общие требования

 ОСТОРОЖНО	<ul style="list-style-type: none"> • Условия, в которых запрещается эксплуатировать оборудование: <ul style="list-style-type: none"> ○ В состоянии крайней усталости. ○ После приема медицинских препаратов. ○ В состоянии алкогольного опьянения. 	
 ВНИМАНИЕ	<ul style="list-style-type: none"> • Внимательно прочитайте руководство по эксплуатации и соблюдайте инструкции. • По вопросам, связанным с эксплуатацией двигателя см. соответствующее руководство. • Изучите устройство виброплиты. • В целях безопасности надевайте индивидуальные средства защиты (каску, прочную обувь, наушники и т.п.) и подходящую одежду. • Выполняйте осмотр техники перед каждой эксплуатацией. • Содержите наклейки в чистоте. В случае повреждения или утери наклейки подлежат замене. • Останавливайте двигатель перед выполнением обслуживания техники. • Храните машину в недоступном для детей месте. Если машина оснащена электростартером, извлекайте ключ из замка. • Заглушите двигатель и поставьте виброплиту на ровную и плоскую поверхность перед выполнением осмотра и обслуживания. Если машина оснащена электростартером, отсоедините провода АКБ. • Категорически запрещается вносить какие-либо изменения в устройство оборудования. 	   

4.2 Заправка топливом

	<ul style="list-style-type: none">• Во время заправки:<ul style="list-style-type: none">○ Обеспечьте достаточную вентиляцию.○ Заглушите двигатель и дождитесь его остывания.○ Поставьте машину на ровную поверхность, вдали от легковоспламеняющихся материалов. Избегайте проливания горючего.• Не заливайте топливо до края горловины.• Плотно заворачивайте крышку бака после заправки.	
---	--	---

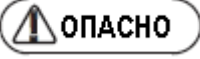

4.3 Расположение и вентиляция

	<ul style="list-style-type: none">• Запрещается включать машину в закрытых помещениях с недостаточной вентиляцией. Выхлопные газы токсичны.• Запрещается выполнять работы рядом с открытым огнем.	
---	--	---

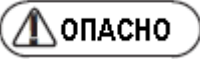
4.4 Подготовка к запуску



	<ul style="list-style-type: none">• Проверьте затяжку креплений. Ослабление креплений в результате вибрации может привести к серьезным повреждениям оборудования.
---	---

4.5 Эксплуатация

	<ul style="list-style-type: none">• Осмотрите район выполнения работ на предмет наличия препятствий и посторонних лиц перед началом эксплуатации.• Удерживайте устойчивое положение.• Двигатель и глушитель нагреваются до высокой температуры. Не дотрагивайтесь до них во время работы и сразу после выключения двигателя.• Немедленно остановитесь при появлении признаков неисправности оборудования.• Заглушите двигатель и заблокируйте ролики перед тем, как покинуть машину. Также глушите двигатель во время транспортировки.• Избегайте контакта конечностей и одежды с вращающимися деталями.• Будьте предельно внимательны при работе на наклонной поверхности.• Не оставляйте машину без присмотра на склонах, чтобы избежать её произвольного перемещения.	 <p>Опасность ожога</p> <p>Не выпускать оборудование из рук</p>
---	---	---

4.6 Подъем оборудования

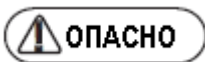

Для погрузки/выгрузки используйте подъемный кран, к эксплуатации которого должны допускаться только квалифицированные специалисты.

	<ul style="list-style-type: none">• Перед подъемом оборудования проверьте его состояние (скоба, амортизатор и крепления).• Заглушите двигатель и закройте топливный кран.• Используйте трос с подходящими параметрами.• Зацепите крюк за точку, предусмотренную конструкцией.• Убедитесь, что под машиной, находящейся в поднятом положении, отсутствуют посторонние лица и животные.• Не поднимайте виброплиту на слишком большую высоту.	
---	---	---

4.7 Транспортировка и хранение

	<ul style="list-style-type: none">• Заглушите двигатель.• Дождитесь остывания оборудования перед его транспортировкой.• Слейте топливо перед транспортировкой.• Надежно закрепите виброплиту во избежание ее самостоятельного перемещения и падения.• Во время хранения заблокируйте ролики и полностью обездвижьте оборудование.
---	---

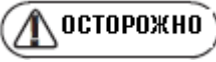
4.8 Техническое обслуживание

	<ul style="list-style-type: none">• Техническое обслуживание выполняется для поддержания оборудования в рабочем состоянии.• Заглушите двигатель и дождитесь полного остывания машины перед выполнением обслуживания. В противном случае существует высокая вероятность получения ожогов, поскольку глушитель, двигатель и виброустановка нагреваются во время эксплуатации до очень высоких температур.	
	<ul style="list-style-type: none">• Во избежание несчастного случая всегда выключайте двигатель перед выполнением осмотра и регулировки (настройки).• После обслуживания проверьте состояние и подтяните все крепежные детали.• Если для обслуживания требуется демонтаж оборудования, см. соответствующее руководство по обслуживанию.	

4.9 Наклейки

- a. Защита органов слуха
- b. Условные обозначения (предупреждение)
- c. ВНИМАНИЕ (руководство по эксплуатации)
- d. Наклейки на двигатель
- e. Шильдик

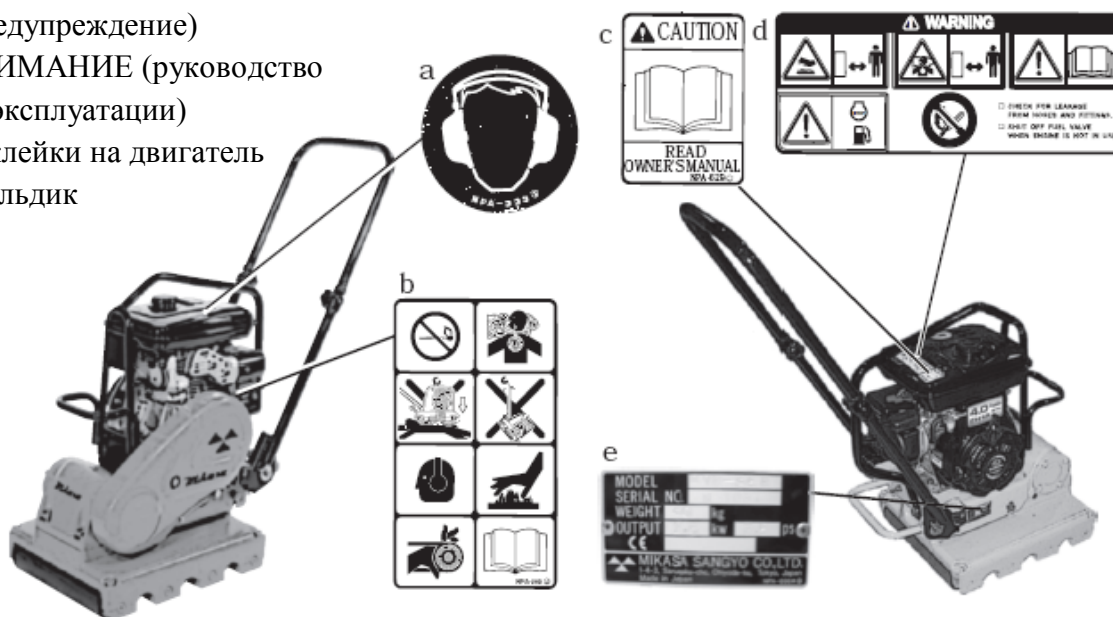

4.10 Условные обозначения

a. Риск нарушения слуха

Надевать средства защиты органов слуха.

b. Наклейка-предупреждение

- **Огнеопасно**

Заглушить двигатель перед заправкой во избежание пожара.

- **Опасность отравления газом**

Вдыхание угарного газа может привести к отравлению. Эксплуатировать оборудование в помещении с недостаточной вентиляцией запрещается.

- **Не влезать под поднятое оборудование**

Не допускать наличия людей и животных под оборудованием в поднятом положении.

- **Не поднимать за рукоятку**

Не осуществлять подъем за рукоятку во избежание падения оборудования.

- **Риск нарушения слуха**

Надевать средства защиты органов слуха.

- **Опасность ожога**

Не дотрагиваться до нагретых деталей сразу после отключения оборудования.

- **Вращающиеся детали**

Заглушить двигатель перед заменой приводного ремня.

- **Изучить руководство по эксплуатации**

Внимательно прочитать и изучить инструкции перед началом эксплуатации.

c. Изучить руководство по эксплуатации

- Внимательно прочитать и изучить инструкции перед началом эксплуатации.

d. Наклейки на двигатель

- **Огнеопасно**

Заглушить двигатель перед заправкой во избежание пожара.

- **Опасность отравления газом**

Вдыхание угарного газа может привести к отравлению. Эксплуатировать оборудование в помещении с недостаточной вентиляцией запрещается.

- **Горячий глушитель**

Не дотрагиваться до нагретого глушителя.

- **Не допускать источников открытого огня, не курить.**

е. Шильдик

- Модель, номер рамы, масса, мощность двигателя, знак СЕ.

5. Параметры и устройство

5.1 Габариты

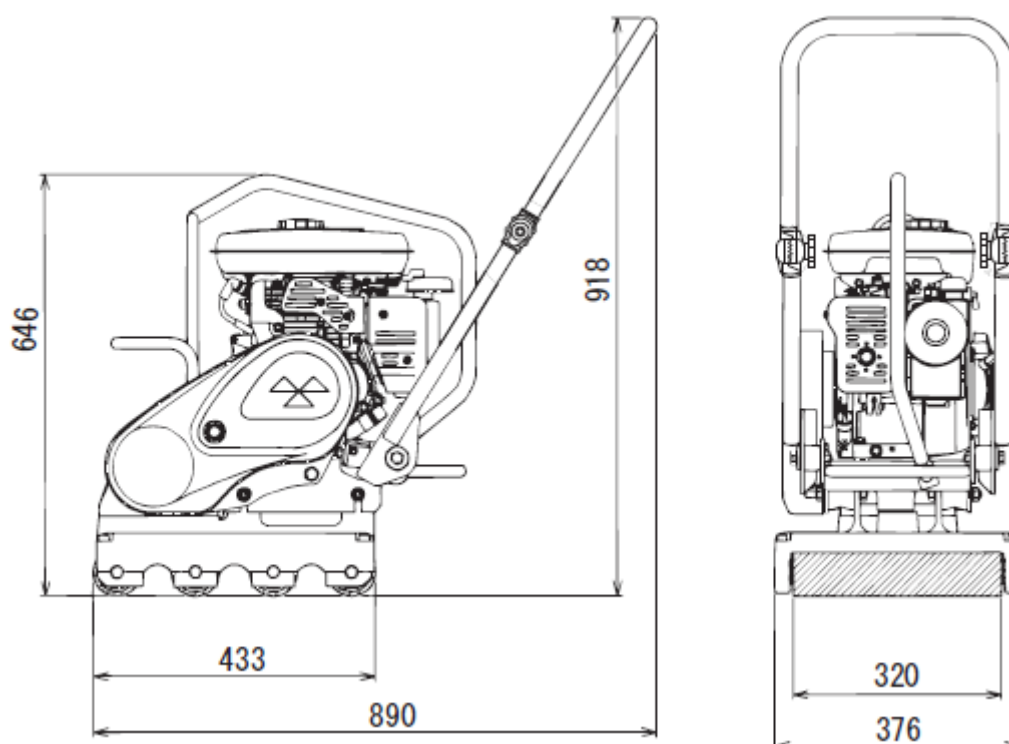

5.2 Устройство

1. Ручной стартер
2. Воздушный фильтр
3. Ручка воздушной заслонки
4. Рычаг газа
5. Пробка сливная (двигатель)
6. Щуп масляный
7. Глушитель
8. Кожух ременной передачи
9. Ролик резиновый
10. Виброустановка
11. Выключатель двигателя
12. Ручка
13. Крюк подъемный
14. Пробка сливная (виброустановка)
15. Рукоятка
16. Кран топливный
17. Крышка топливного бака
18. Фиксатор рукоятки

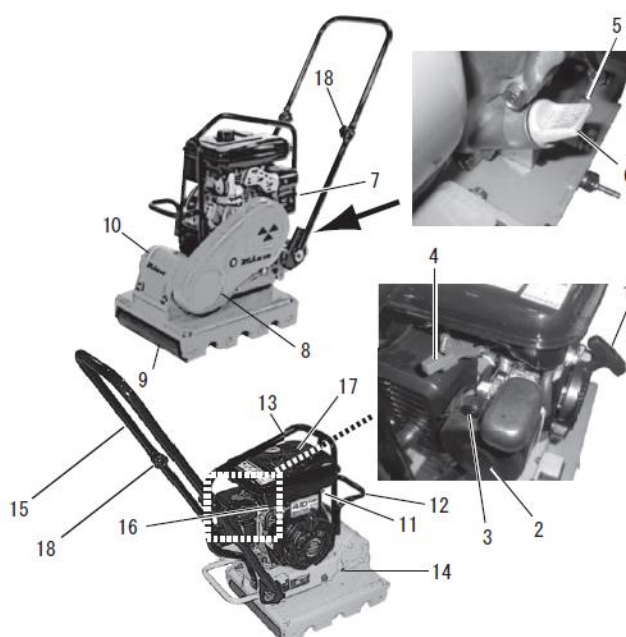

6. Технические характеристики

6.1 Виброплита

Модель	MVB-85
Длина общая	890 мм
Ширина общая	376 мм
Высота общая	918 мм
Диаметр ролика	73 мм
Ширина ролика	320 мм
Кол-во роликов	4
Виброустановка	Эксцентрикковый вал
Частота вибрации	93 Гц (5600 вибр./мин)
Центробежная сила	10,1 кН (1030 кгс)
Объем масла виброустановки	0,14 л (140 см ³)
Число оборотов двигателя	3600 об/мин
Масса оборудования	92 кг

6.2 Двигатель

Модель	Robin EH12-2D
Тип	4-тактный бензиновый с воздушным охлаждением
Рабочий объем	121 см ³
Мощность максимальная	2,6 кВт/3600 мин ⁻¹
Система охлаждения	Принудительное воздушное охлаждение
Масла моторное	Автомобильное SAE20~30 (Зимнее 10W-30)
Объем масла	0,6 л
Топливо	Бензин неэтилированный автомобильный
Емкость топливного бака	3,6 л
Свеча зажигания	NGK BR6ES

7. Предэксплуатационный осмотр

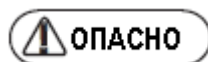

Выполняйте осмотр оборудования с выключенным двигателем, чтобы избежать захватывания движущимися деталями. Поставьте машину на ровную и устойчивую поверхность.

✓ См. раздел «Периодическое обслуживание и регулировка».

1. Содержите все детали и механизмы машины в чистоте, уделяя особое внимание плите, на которую налипают земля, воздухозаборнику, карбюратору и воздушному фильтру.
2. Проверьте крепления. Затяжка ослабевает в результате вибрации.
3. Осмотрите раму, кожух ременной передачи и амортизатор, а также проверьте работу регулятора оборотов.
4. Проверьте натяжение приводного ремня. В нормальном состоянии ремень должен прогибаться на 10 – 15 мм, если нажать пальцем в его центральной части. Слабое натяжение ремня может привести к преждевременному его износу и уменьшению производительности машины, а также к выходу оборудования из строя.
5. Чтобы проверить уровень масла, поставьте машину на ровную поверхность. При необходимости долейте требуемое количество масла.

Зафиксировать складную рукоятку в определенном положении. Прочно затянуть фиксаторы.



Температура	Масло
Более 25°C	SAE30
10~25°C	SAE30, 20
10~0°C	SAE20
Менее 0°C	SAE10



Рис. 1

Масло: для бензиновых двигателей, SE или лучше

Вязкость: SAE30 при 20°C и выше (лето)
SAE10W-30

6. Поставьте машину на ровную поверхность и извлеките масляный щуп. Проверьте уровень масла. Используйте SAE10W-30. Рекомендуемый объем масла: 140 см³. Отверните пробку виброустановки и проверьте уровень масла. Убедитесь, что масло находится на одном уровне с отверстием под пробку. Выполняйте замену масла ежемесячно или каждые 200 ч эксплуатации (см. рис. 2).

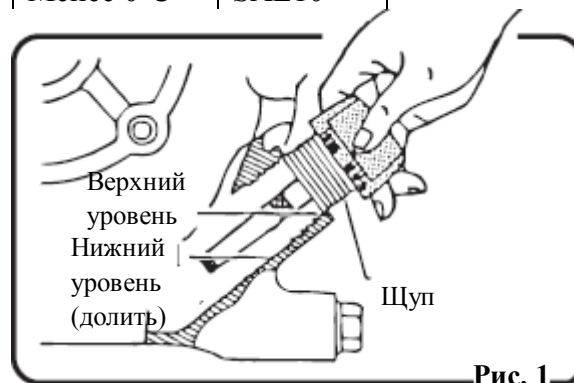
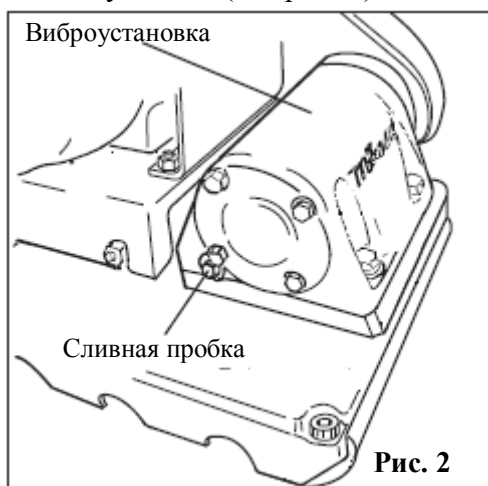

7. Используйте стандартный бензин.

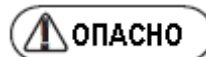

Во избежание пожара выключайте двигатель перед его заправкой.

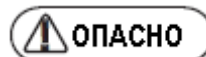

Не курите и не допускайте наличия рядом источников пламени.

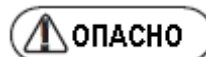

Выполняйте заправку вдали от горючих материалов. Избегайте проливания топлива. Немедленно удаляйте следы пролитого топлива.



Не допускайте попадания масла и бензина на резиновые ролики и амортизаторы, чтобы не допустить их повреждения. Немедленно удаляйте попавшее на них масло или топливо.

8. Эксплуатация

8.1 Запуск

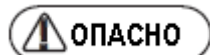

Во избежание отравления угарным газом, содержащимся в выхлопе, не включайте машину в местах с недостаточной вентиляцией.

1. Откройте (вниз) топливный кран (рис. 3).
2. Поставьте выключатель в положение «ON» (рис. 4).
3. Поставьте регулятор оборотов в среднее положение (рис. 5).



Рис. 3



Рис. 4

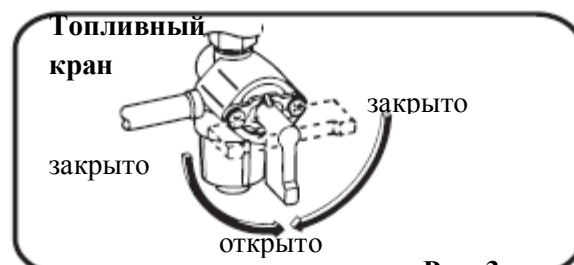

Рис. 5

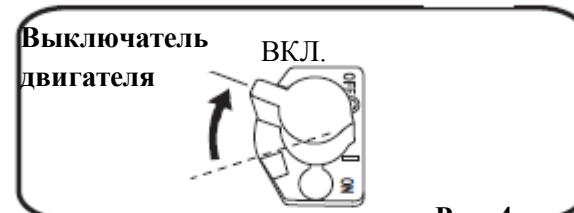

Рис. 7



Рис. 8



Рис. 9



Рис. 6

Закрывайте воздушную заслонку в случае трудного пуска или в условиях низких температур (см. рис. 7).

4. Плавное потяните за рукоятку пускового шнура. Держите рукоятку, когда почувствуете сопротивление. Рассчитывайте свои силы, чтобы не повредить пусковой механизм (см. рис. 8).

5. После пуска двигателя верните рычаг регулятора в положение минимальных оборотов. Постепенно верните воздушную заслонку в открытое положение (рис. 9). После запуска прогрейте двигатель в течение 2 – 5 минут на холостых оборотах и проверьте его работу.

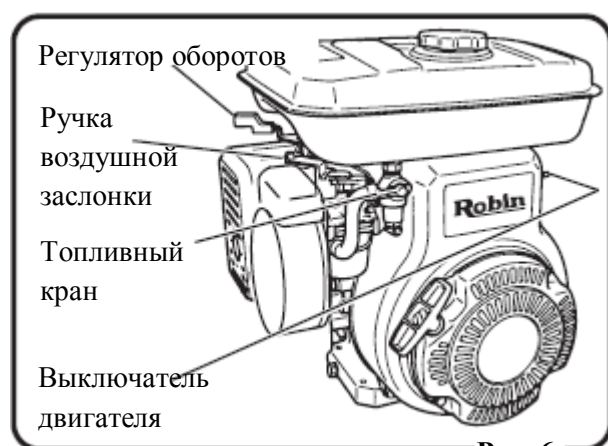
Примечание: если оставить регулятор оборотов в среднем положении (полуоткрытый дроссель), центробежная муфта будет проскальзывать, что может привести к ее повреждению и возникновению чрезмерной вибрации. Сразу после запуска двигателя возвращайте дроссельную заслонку в положение минимальных оборотов.

8.2 Порядок работы

1. Во избежание проскальзывания муфты сцепления не допускайте медленного открывания дроссельной заслонки (рис. 5).
2. Нажмите и потяните за рукоятку управления. Выполните перемещение вперед и назад, чтобы утрамбовать поверхность.
3. Завершая эксплуатацию, верните регулятор оборотов в исходное положение.

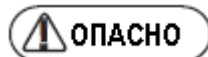

Выполняя работы на наклонной поверхности, вы подвергаете себя и технику большому риску. Если ситуация небезопасна, не эксплуатируйте оборудование. Во избежание потери равновесия не нагружайте технику.

9. Остановка

1. После завершения работы, перед выключением двигателя верните рычаг дросселя в положение минимальных оборотов и подождите в течение 3 – 5 минут. После остывания двигателя заглушите его.



Резкое выключение горячего двигателя может привести к неприятным последствиям, например, выгоранию масляного слоя на внутренней стенке цилиндра и ее износу соответственно.

Поверните выключатель двигателя в положение «ВЫКЛ.» (рис. 10).

2. Закройте топливный кран (см. рис. 11).



- Не забудьте заглушить двигатель и обездвижить машину перед тем, как покинуть ее.

Перевозить людей на виброплите также не разрешается, поскольку в виду сильной вибрации человек может потерять равновесие и упасть. В случае обработки уже утрамбованной поверхности или поверхности, содержащей слишком большие или тяжелые блоки, вибрация усиливается, что приводит к преждевременному износу оборудования, а также причиняет вред оператору.



Рис. 10





Рис. 11

Не оставляйте машину без присмотра на наклонной поверхности, чтобы избежать ее произвольного перемещения.

10. Транспортировка

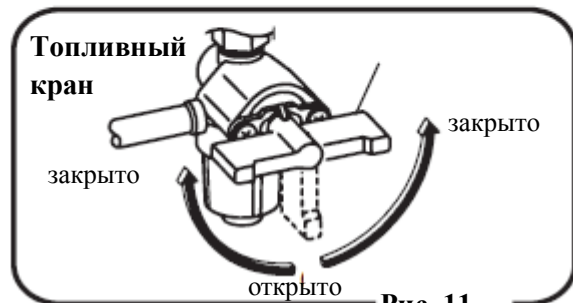
	<ul style="list-style-type: none">• Убедитесь, что защитная рама и амортизатор находятся в рабочем состоянии, проверьте затяжку креплений.• Заглушите двигатель перед началом транспортировки.• Используйте неповрежденный металлический трос подходящей грузоподъемности.• Выполняйте подъем машины плавно, без рывков. Не допускайте наличия под оборудованием посторонних лиц и животных.• Не поднимайте груз на высоту, превышающую необходимое значение.
---	---

10.1 Погрузка и выгрузка

К управлению краном допускаются только квалифицированные специалисты.

1. Для погрузки и выгрузки машины необходимо использовать подъемный кран.
2. Следует назначить лицо, ответственное за осуществление погрузки/выгрузки. Остальные рабочие должны соблюдать его указания.
3. Зацепите крюк подъемного крана за предназначенную для подъема точку на защитной раме (рис. 18).
Запрещается осуществлять подъем оборудования за рукоятку.





Рис.18

10.2 Меры предосторожности

	<ul style="list-style-type: none">• Заглушите двигатель.• Слейте топливо перед началом транспортировки.• Надежно закрепите машину во избежание ее раскачивания или падения.
---	---

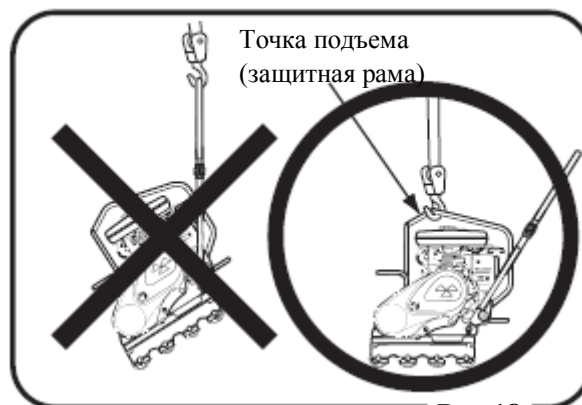
11. Хранение

1. Удалите грязь и пыль, промыв машину водой.
2. Поставьте на хранение в месте, защищенном от попадания прямого солнечного света, и накройте оборудование чехлом (длительное хранение).
3. Слейте топливо из бака, топливопровода и карбюратора.
4. Долейте или замените масло. Снимите свечу зажигания, добавьте несколько капель моторного масла в цилиндр и проверните вал двигателя вручную, чтобы распределить масло.
5. Закройте воздухопроводы воздушного фильтра и

- глушителя, а также выхлопное отверстие.
6. Поставьте машину в помещении.
7. Храните оборудование только в горизонтальном положении.



Заглушите двигатель и поставьте виброплиту на ровную и плоскую поверхность перед выполнением осмотра и обслуживания. Обеспечьте неподвижность оборудования. Избегайте попадания топлива и масла на резиновые ролики. Немедленно удаляйте следы масла или топлива.

12. Периодическое обслуживание и регулировка

12.1 График технического обслуживания и осмотра

Периодичность	Объект осмотра	Действия или возможные недостатки	Тип масла
Ежедневно (перед пуском)	Внешний вид	Повреждения, деформация	
	Топливный бак	Течь	
	Топливная система	Течь	
	Моторное масло	Течь, уровень, грязь	Мот. масло
	Амортизатор	Повреждения, износ	
	Масло виброустановки	Течь	Мот. масло
	Воздушный фильтр	Пыль, деформация	
	Защитная рама	Повреждение, ослабление или утеря креплений	
Каждые 20 часов	Крепежные детали	Слабая затяжка, утеря	
	Моторное масло	Замена через 20 ч после начала эксплуатации	Мот. масло
Каждые 100 часов	Масляный фильтр (дизель)	Замена через 20 ч после начала эксплуатации	
	Моторное масло	Замена	Мот. масло
	Масляный фильтр	Промывка	
Каждые 200 часов	Масло виброустановки	Течь, уровень, грязь	Мот. масло
	Ремень виброустановки	Повреждение, натяжение	
Каждые 300 часов	Муфта сцепления	Грязь, повреждение, износ	
	Масло виброустановки	Замена	Мот. масло
	Топливный фильтр	Замена	
Каждые 2 года	Масляный фильтр (дизель)	Замена	
	Топливопровод	Замена	
По мере необходимости	Воздушный фильтр	Замена	

По вопросам, касающимся обслуживания и осмотра двигателя, см. соответствующее руководство по эксплуатации.

Внимание:

Периодичность, указанная выше, применима к обычным условиям эксплуатации и может изменяться в зависимости от ситуации.

Таблица моментов затяжки (в единицах: кгс см; 1 кгс см = 9,80665 Н см)

		Диаметр резьбы							
		6mm	8mm	10mm	12mm	14mm	16mm	18mm	20mm
Материал	4T(SS41)	70	150	300	500	750	1,100	1,400	2,000
	6-8T(S45C)	100	250	500	800	1,300	2,000	2,700	3,800
	11T(SCM3)	150	400	800	1,200	2,000	2,900	4,200	5,600
	алюминий (сопряженная поверхность)	100	300~350	650~700	(Все крепления, используемые на данном оборудовании, имеют правую резьбу)				

12.2 Замена моторного масла

Выполните первую замену после 20 часов эксплуатации, а затем через каждые 100 часов.

12.3 Чистка воздушного фильтра

Загрязненный воздушный фильтр может стать причиной трудностей при запуске и потери производительности. Не забывайте чистить воздушный фильтр. При необходимости выполняйте его замену.

12.4 Проверка/замена приводного ремня и муфты сцепления

1. Ремень

Снимите кожух ременной передачи и проверьте натяжение ремня (выполняйте данную процедуру каждые 200 часов эксплуатации). Нажмите пальцем в центральной части ремня. При нормальном натяжении ремень должен прогнуться на 10 – 15 мм.

2. Муфта сцепления

Состояние ремня и муфты следует проверять одновременно. Осмотрите кулачки сцепления. Проверьте работу муфты и состояние V-образного паза; при необходимости очистите его.



Рис. 19



Заглушите двигатель перед выполнением осмотра и регулировки, чтобы избежать серьезной травмы.



В случае исчезновения вибрации или снижения ее частоты во время эксплуатации (двигатель работает нормально) выполните проверку или замену приводного ремня, как указано выше, независимо от срока выполнения технического осмотра.

12.5 Проверка и замена масла виброустановки

Поставьте машину на ровной поверхности и снимите пробку (с правой стороны корпуса, напротив кожуха ременной передачи) для проверки уровня масла виброустановки. Используемое масло: 10W-30. Выполняйте ежемесячную (или через 200 часов) замену масла виброустановки.

13. Устранение неисправностей

13.1 Бензиновый двигатель

(1) Трудности при запуске

<i>Топливо подается, отсутствует искра свечи зажигания</i>	Электричество поступает на провод высокого напряжения	Повреждение свечи зажигания
		Нагар на свече зажигания
		Короткое замыкание по причине повреждения изолятора свечи
	Электричество не поступает на провод высокого напряжения	Неправильный зазор между электродами свечи
		Замыкание выключателя
		Неисправность катушки зажигания
<i>Топливо подается, свеча зажигания в норме</i>	Компрессия в норме	Неисправность масляного датчика
		Неправильный тип топлива
		Попадание воды или пыли
	Компрессия нарушена	Засор (повреждение) воздушного фильтра
		Заедание впускного/выпускного клапана
		Сильный износ поршневых колец, цилиндра
		Плохое крепление головки цилиндра, свечи зажигания
		Повреждение прокладки головки цилиндра или уплотнения свечи зажигания
<i>Топливо не поступает в карбюратор</i>	Отсутствует топливо в баке	
	Закрыт топливный кран	
	Засор топливного фильтра	
	Засор сапуна крышки бака	
	Воздушная пробка в топливопроводе	

(2) Проблемы во время эксплуатации

<i>Падение мощности</i>	Компрессия и зажигание в норме	Засор воздушного фильтра
		Нагар в цилиндре
		Недостаточный объем топлива в карбюраторе
	Недостаточная компрессия (см. п. «Компрессия нарушена»)	
	Компрессия в норме, зажигание отсутствует	Вода в топливе
		Загрязнение свечи зажигания
Неисправность катушки зажигания		
<i>Перегревание двигателя</i>	Скопление нагара в камере сгорания и выхлопном отверстии	
	Неправильный тепловой коэффициент свечи зажигания	
	Загрязнение/повреждение ребер охлаждения	
<i>Неустойчивые обороты</i>	Неправильная настройка регулятора	
	Неисправность пружины регулятора	
	Неправильная подача топлива	
	Засор жиклера холостого хода	

(3) Отказ пускового механизма

Засор барабана
Износ (усталость) пружины стартера

13.2 Виброплита

<i>Низкая скорость перемещения и слабая вибрация</i>	Недостаточная мощность двигателя и неправильная настройка высоких оборотов
	Проскальзывание муфты сцепления
	Проскальзывание приводного ремня
	Слишком большое количество масла в виброустановке
	Неисправность виброустановки
<i>Трудное перемещение машины</i>	Износ/повреждение амортизатора
	Повреждение подшипников резиновых роликов
	Попадание воды и коррозия подшипников роликов
	Наматывание мусора на оси и прочие вращающиеся детали
	Прокладки на концах роликов касаются рамы

ГАРАНТИЙНЫЕ ОБЯЗАТЕЛЬСТВА

ГАРАНТИЙНЫЙ ПЕРИОД

Срок гарантии устанавливается в зависимости от области применения изделия, указанной в гарантийном талоне в графе «Область применения». Изделие для Непрофессионального использования - это техника, предназначенная для ее использования потребителем (физическим лицом) исключительно для личных, семейных, домашних или иных нужд, не связанных с осуществлением предпринимательской деятельности, с нагрузкой не более 20 часов в месяц.

Изделие для Профессионального использования - это техника, предназначенная для ее использования потребителем (физическим лицом) исключительно для личных, семейных, домашних или иных нужд, не связанных с осуществлением предпринимательской деятельности, с нагрузкой не более 150 часов в месяц или для ее использования владельцем (физическим, юридическим лицом или индивидуальным предпринимателем) в предпринимательской деятельности или в иных целях, не связанных с личными, семейными, домашними и иным подобным использованием, за исключением сдачи техники в аренду, прокат. При этом под целями, не связанными с личным использованием, следует понимать, в том числе приобретение покупателем техники для обеспечения деятельности покупателя в качестве организации или гражданина-предпринимателя.

На изделия для профессионального использования, сдаваемые владельцем в прокат, аренду, гарантия устанавливается на срок 30 дней.

УСЛОВИЯ ГАРАНТИИ:

Гарантия относится только к производственным дефектам или дефектам материала, узлам и агрегатам.

Гарантийный срок начинается с даты покупки первым розничным покупателем или первым коммерческим пользователем и длится в течение указанного выше гарантийного периода.

Изделия для Профессионального использования требуют особого ухода и обслуживания. Техническое обслуживание таких изделий производится в порядке, установленном инструкцией по эксплуатации. ТО должно производиться специалистами авторизованных сервисных центров не менее 1 раза в течение 12 месяцев (плановое обслуживание), что подтверждается отметкой сервисного центра в настоящем гарантийном талоне. (В случае невыполнения или не своевременного выполнения ТО, если это явилось причиной возникновения неисправностей (дефектов) каких-либо узлов и агрегатов Изделия, Покупатель полностью теряет право на гарантию тех узлов и агрегатов, которые вышли из строя). Техническое обслуживание изделий для Непрофессионального использования производится в порядке, установленном инструкцией по эксплуатации, или должно производиться специалистами авторизованных сервисных центров 1 раз в течение 12 месяцев, что подтверждается отметкой сервисного центра в настоящем гарантийном талоне. (В случае невыполнения или не своевременного выполнения ТО, если это явилось причиной возникновения неисправностей (дефектов) каких-либо узлов и агрегатов. Изделия, Покупатель полностью теряет право на гарантию тех узлов и агрегатов, которые вышли из строя).

Естественный износ: Продукция требует технического обслуживания и периодической замены частей и узлов. Гарантийные обязательства не относятся к ремонту, необходимость которого возникает в результате естественного износа продукции или ее отдельных частей (свечи зажигания, накаливания, цепи, шины, фильтры, звездочки, все режущее оборудование, приводные ремни и детали, элементы крепления, натяжения, элементы трансмиссии и ходовой части, шланги, троса, шкивы и культиваторные фрезы) в процессе эксплуатации. Гарантия не распространяется на такие случаи, когда дефекты возникли в результате неправильного использования, отсутствия надлежащего технического обслуживания или когда повреждения произошли в процессе транспортировки, погрузочно-разгрузочных работ, складирования. Недостаточное техническое обслуживание: На срок службы продукции влияют условия, в которых она эксплуатируется, а также уход и техническое обслуживание, который она получает согласно инструкции по эксплуатации. Техническое обслуживание продукции (регулировка, чистка, замена расходных материалов, периодическое обслуживание и прочее), предусмотренное в инструкции по эксплуатации, не является гарантийным обязательством изготовителя (продавца) и оплачивается потребителем по расценкам авторизованного сервисного центра. Информация о технически сложных товарах. Пункт 3 Перечня технически сложных товаров, утвержденного Постановлением Правительства РФ от 10.11.2011 г. № 924 включает тракторы, мотоблоки, мотокультиваторы, машины и оборудование для сельского хозяйства с двигателем внутреннего сгорания (с электродвигателем).

Согласно разъяснению Минпромторга России (письмо от 10.04.2012 г. № 08-693), к указанным машинам и оборудованию относятся: мотокосы, триммеры, кусторезы, газонокосилки, косилки для высокой травы; генераторы (бензиновые и дизельные); мотопомпы, электронасосы; бензопилы и электропилы; мойки высокого давления; дизельные, электрические и газовые нагреватели; снегоочистители роторные, малогабаритные (машины для уборки снега).

ГАРАНТИЙНЫЙ СРОК НЕ УСТАНАВЛИВАЕТСЯ НА:

1. Продукцию и детали продукции, в которые были внесены изменения или модификации, влияющие на безопасность, производительность или долговечность.

2. Ремонтные работы, неисправности и дефекты, возникшие в результате:

- Использования неоригинальных запасных частей и материалов.
- Нарушения инструкций и рекомендаций, указанных в руководстве по эксплуатации, в том числе в результате эксплуатации без надлежащего технического обслуживания;
- Заедания или поломки деталей, вследствие работы с недостаточным количеством смазочных материалов, а также использования несоответствующей марки масла.
- Подтекания карбюраторов, заклинивания клапанов, засорения топливо-проводов или иными неисправностями, вызванные использованием старого (более 30 дней хранения) или загрязненного топлива (бензина, дизельного топлива и т.д.).
- Неквалифицированного ремонта или регулировки присоединяемых деталей или узлов, муфт сцепления, трансмиссий и т.п.
- Повреждения или износа деталей, вызванных попаданием абразива (грязи), из-за неправильной сборки, нерегулярным уходом и нарушением условий эксплуатации.
- Повреждения деталей из-за превышения допустимых оборотов, перегрева, блокировки травой, грязью, мусором, чрезмерной вибрации, вызванной плохим закреплением или неадекватной балансировкой режущего оборудования.

3. Комплектующие и составные части инструмента, аксессуары.

- Все пластиковые/пластмассовые детали, навесное оборудование и пр.
- Детали, подверженные естественному износу (свечи зажигания, накаливания, цепи, шины, фильтры, звездочки, все режущее оборудование, приводные ремни и детали, элементы крепления, натяжения, элементы трансмиссии и ходовой части, шланги, троса, шкивы и культиваторные фрезы).
- Внешние механические, термические, аварийные, кислородные воздействия на инструмент, а также ненормированных нагрузок.
- Техническое обслуживание продукции (регулировка, чистка, замена расходных материалов, периодическое обслуживание и прочее), предусмотренное в инструкции по эксплуатации, не является гарантийным обязательством изготовителя (продавца) и оплачивается потребителем по расценкам авторизованного сервисного центра.

Гарантия исключает действия обстоятельств непреодолимой силы, находящиеся вне контроля производителя.

В соответствии с законом, на данное изделие изготовителем установлен срок службы 10 лет с момента продажи изделия магазином. Правила безопасности и эффективного использования изделия изложены в Инструкции по эксплуатации. По истечении установленного срока службы изготовитель не несет ответственности за безопасность изделия.

В случае несвоевременного извещения о выявленных неисправностях, продавец, импортер или уполномоченная организация вправе отказаться полностью или частично от удовлетворения предъявляемых претензий (ст. 483 ГК РФ).

Использование инструмента потребителем признается акцептом условий настоящего договора присоединения (оферты) по дополнению и уточнению ответственности изготовителя (продавца) в отношении недостатков инструмента (ст. 438 ГК РФ).

Заводской брак определяется экспертной комиссией авторизованного сервисного центра. ■

1) !Внимание! Во избежание критического влияния вибрации на суставы и органы тела обязательно делайте перерывы в работе не менее 10 минут.

2) ОПАСНОСТЬ ПОРАЖЕНИЯ ОРГАНОВ СЛУХА ПРИ НОРМАЛЬНЫХ УСЛОВИЯХ ЭКСПЛУАТАЦИИ ОПЕРАТОР ДАННОЙ МАШИНЫ МОЖЕТ ЕЖЕДНЕВНО ПОДВЕРГАТЬСЯ ВОЗДЕЙСТВИЮ УРОВНЯ ШУМА, РАВНОГО ИЛИ БОЛЬШЕГО 85 Дб(А). Используйте защитные средства!

3) Допускаемое суммарное время работы за смену 480 мин
Допускаемое суммарное время воздействия локальной вибрации за смену 480 мин.

Производитель:

Mikasa Sangyo Co., Ltd

4-3, Sarugaku-cho 1 chome, Chiyoda-ku, Токио 101-0064, Япония

Импортер:

ООО "Юнисоо Констракшн"

141580, Московская область, Солнечногорский район, д.Черная Грязь,
ул.Сходненская, корп.1, блок Д

Мы оставляем за собой право на изменение комплектации, технических характеристик и внешнего вида моделей, без предварительного уведомления.

Срок эксплуатации - 10 лет.

Гарантийные обязательства указаны в гарантийном талоне.



MIKASA SANGYO CO.,LTD.

HEAD OFFICE

NO. 4-3. 1-CHOME, SARUGAKU-CHO, CHIYODA-KU

TOKYO, JAPAN