



- | | |
|-----|-----------------------------------|
| P | MANUAL DE INSTRUÇÕES |
| GR | ΕΓΧΕΙΡΙΔΙΟ ΧΡΗΣΗΣ ΚΑΙ ΣΥΝΤΗΡΗΣΗΣ |
| TR | MOTORLU TESTERE KULLANIM KILAVUZU |
| CZ | NÁVOD K POUŽITÍ |
| RUS | ИНСТРУКЦИЯ ПО ЭКСПЛУАТАЦИИ |
| PL | INSTRUKCJA OBSŁUGI I KONSERWACJI |

MTL 40 (37.7 cm³)
MTL 51 (47.7 cm³)

Mod. 375200091 - Ott/2004 - CENTROFFSET R.E. - Printed in Italy



INTRODUÇÃO

Para um emprego correto da motoperfuradore e para evitar acidentes, não iniciar o trabalho sem ter lido este manual com a máxima atenção. Neste manual encontram-se as descrições de funcionamento dos diversos componentes e as instruções para o necessário controle e para a manutenção.

N.B. As descrições e as ilustrações contidas neste manual não se consideram rigorosamente obrigatórias. A Empresa reserva-se o direito de realizar modificações sem ter que atualizar cada vez este manual.

ΕΙΣΑΓΩΓΗ

Για μία πιο σωστή χρήση του μηχανικού γεωτρήπανου και για να αποφευχθούν ατυχήματα, μην εργαστείτε χωρίς πρώτα να διαβάσετε πολύ προσεχτικά το παρόν εγχειρίδιο. Στο παρόν εγχειρίδιο περιέχονται οι εξηγήσεις λειτουργίας των διαφόρων εξαρτημάτων και οι οδηγίες για τους απαραίτητους ελέγχους και την συντήρηση.

ΣΗΜΕΙΩΣΗ: Οι περιγραφές και οι εικόνες που περιέχονται στο παρόν εγχειρίδιο δεν είναι δεσμευτικές. Η εταιρεία διατηρεί το δικαίωμα να κάνει αλλαγές χωρίς να ενημερώνει το παρόν εγχειρίδιο.

GİRİŞ

Motorlu deliciyi/matkabı doğru olarak kullanmak ve kazaları önlemek için, öncelikle bu kılavuz kitapçığı dikkatlice okumadan önce çalışmaya başlamayınız. Bu kitapta, çeşitli aksamların çalışması ile ilgili açıklamaları ve ayrıca gerekli kontroller ve ilgili bakım ile ilgili talimatları bulacaksınız.

NOT Bu kılavuzda hangi çizimlerin ve teknik özelliklerin bulunması gerektiği her ülkenin kanunlarına göre değişiklik gösterebilir. İmalatçı firma tarafından gerekli görülebilecek değişiklikler kullanıcıya bildirilmeden yapılabilir.

ÚVOD

Před prvním použitím motorového vrtáku si pozorně přečtete tento návod, abyste mohli vrták správně používat a zabránili tak možným úrazům. V tomto návodu najdete vysvětlení chodu různých částí motorového vrtáku a pokyny k nutným kontrolám a údržbě.

Pozn.: Ilustrace a popisy uvedené v tomto návodu nejsou přísně závazné. Výrobce si vyhrazuje právo na provádění případných změn bez povinnosti aktualizace tohoto návodu.

ВВЕДЕНИЕ

Для правильного использования мотобура и для предотвращения несчастных случаев перед началом работы очень внимательно прочтите данное руководство. Здесь даются пояснения по работе различных узлов машины, а также инструкция по требуемым проверкам и техобслуживанию.

Примечания: Описания и иллюстрации, приведенные в данном руководстве, не считаются строго обязывающими. Фирма-изготовитель оставляет за собой право вносить изменения в любой момент без всякого обязательства обновления этого руководства.

WPROWADZENIE

Przed przystąpieniem do pracy zapoznać się z treścią niniejszej instrukcji obsługi a w szczególności z zasadami bezpieczeństwa. W niniejszej instrukcji podano wyjaśnienia dotyczące funkcjonowania różnych komponentów i wskazówki dotyczące koniecznych przeglądów i konserwacji.

UWAGA Opisy oraz ilustracje zawarte w niniejszej instrukcji nie zawsze dokładnie odzwierciedlają stan faktyczny. Producent zastrzega sobie prawo wprowadzania ewentualnych zmian i nie zobowiązuje się do każdorazowej aktualizacji instrukcji.



ATENÇÃO!!!



RISCO DE PREJUÍZO AUDITIVO

NAS NORMAIS CONDIÇÕES DE UTILIZAÇÃO, ESTA MÁQUINA PODE COMPORTAR PARA O OPERADOR ENCARREGADO UM NÍVEL DE EXPOSIÇÃO PESSOAL DIÁRIA AO RUÍDO IGUAL OU SUPERIOR A

85 dB(A)



POZOR!!!



NEBEZPEČÍ POŠKOZENÍ SLUCHU

PŘI NORMÁLNÍM POUŽÍVÁNÍ SE ' OBSLUHA TOHOTO PŘÍSTROJE VYSTAVUJE DENNÍ HLADINĚ HLUKU ROVNAJÍCÍ SE NEBO VĚTŠÍ NEŽ

85 dB(A)



ΠΡΟΣΟΧΗ!!!



ΚΙΝΔΥΝΟΣ ΑΚΟΥΣΤΙΚΗΣ ΒΛΑΒΗΣ

ΣΕ ΚΑΝΟΝΙΚΕΣ ΣΥΝΘΗΚΕΣ ΧΡΗΣΗΣ ΑΥΤΟ ΤΟ ΜΗΧΑΝΗΜΑ ΜΠΟΡΕΙ ΝΑ ΠΡΟΚΑΛΕΣΕΙ, ΓΙΑ ΤΟΝ ΧΕΙΡΙΣΤΗ, ΕΝΑ ΠΟΣΟΣΤΟ ΗΜΕΡΗΣΙΑΣ ΠΡΟΣΩΠΙΚΗΣ ΕΚΘΕΣΗΣ ΣΤΟΝ ΘΟΡΥΒΟ ΙΣΗ Η ΑΝΩΤΕΡΗ ΤΗΣ.

85 dB(A)



ОСТОРОЖНО!!!



РИСК ПОВРЕЖДЕНИЯ СЛУХА

ПРИ НОРМАЛЬНЫХ РАБОЧИХ УСЛОВИЯХ ПОЛЬЗОВАТЕЛЬ ЭТОЙ МАШИНЫ ЕЖЕДНЕВНО ПОДВЕРГАЕТСЯ ВОЗДЕЙСТВИЮ УРОВНЯ ШУМА, РАВНОМУ ИЛИ ПРЕВЫШАЮЩЕМУ

85 Дб(А)



DİKKAT!!!



İŞİTME KAYBI RİSKİ

NORMAL ŞARTLARDA BU MOTORUN KULLANIMI SİRASINDA KULLANICI, GÜNLÜK

85 dB(A)

VE ÜSTÜNDE BİR GÜRÜLTÜYE MARUZ KALABİLİR



UWAGA!!!



ZAGROŻENIE USZKODZENIA SŁUCHU

W ZWYKŁYCH WARUNKACH UŻYTKOWANIA URZĄDZENIE TO POWODUJE NARAŻENIE OPERATORA NA DZIENNY POZIOM HAŁASU RÓWNY LUB WYŻSZY NIŻ

85 dB(A)

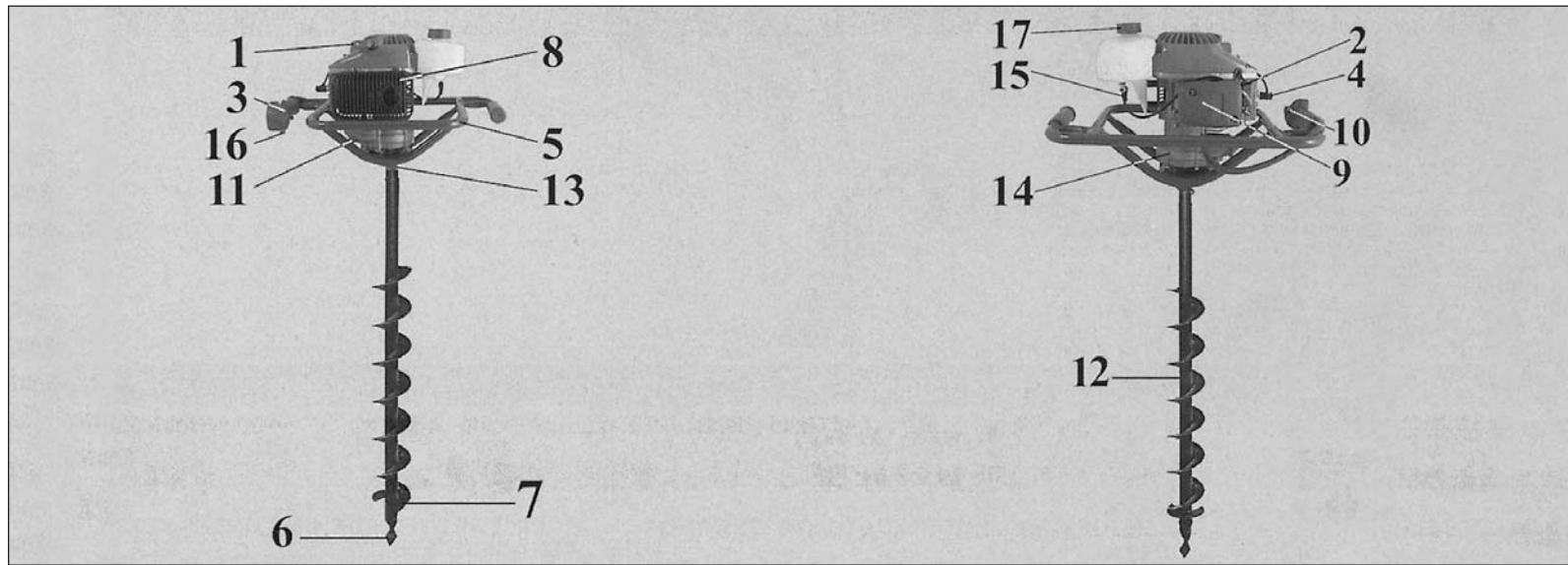

P COMPONENTES DE MOPERFURADORA

- | | |
|-----------------------------------|---------------------------------------|
| 1 - Pega de arranque | 10 - Botão de semi-aceleração |
| 2 - Avaria de comando start | 11 - Tampa do redutor de gordo |
| 3 - Interruptor de massa | 12 - Brocã |
| 4 - Vela | 13 - Espinha de bloqueio de brocã |
| 5 - Berço | 14 - Redutor |
| 6 - Ponta de arranque | 15 - Torneira combustível |
| 7 - Lâmina | 16 - Avaria de acelerador |
| 8 - Protecção da panela de escape | 17 - Tampa do depósito de combustível |
| 9 - Tampa do filtro de ar | |

GR ΕΞΑΡΤΗΜΑΤΑ ΤΟΥ ΜΗΧΑΝΙΚΟΥ ΓΕΩΤΡΥΠΑΝΟΥ

- | | |
|-------------------------|-------------------------------|
| 1 - Χειρολαβή εκκίνησης | 10 - Κομβίο ημιακκίνησης |
| 2 - Τσοκ | 11 - Τάπα γράσου μειωτήρα |
| 3 - Γενικός διακόπτης | 12 - Ακμή |
| 4 - Μπούζι | 13 - Αξονας στάσης ακμής |
| 5 - Μπάρες | 14 - Μειωτήρας |
| 6 - Ακρο εκκίνησης | 15 - Στρόφιγγα καυσίμου |
| 7 - Υγί | 16 - Λεβιές γκαζιού |
| 8 - Προστασία εξάτμισης | 17 - Τάπα ντεπόζιτου καυσίμου |
| 9 - Καπάκι φίλτρου αέρα | |

TR ELEKTRİKLİ DELİCİ PARÇALARI

- | | |
|--------------------------|------------------------------------|
| 1 - Çalıştırıcı kulpu | 10 - Yarım-yollu buton |
| 2 - Durdurma kolu | 11 - Redüksiyon dişli gresi kapağı |
| 3 - Açma/kapama düğmesi | 12 - Delici ucu |
| 4 - Çalıştırma kolu | 13 - Delici ucu geçme mili |
| 5 - Koruma çubuğu | 14 - Redüksiyon dişlisi |
| 6 - Çalıştırma ucu | 15 - Yakıt tapası |
| 7 - Şaban demiri | 16 - Hız kolu |
| 8 - Susturucu koruması | 17 - Yakıt deposu tapası |
| 9 - Hava filtresi kapağı | |

CZ ČÁSTI MOTOROVÉHO VRTÁKU

- | | |
|-----------------------------|---------------------------------------|
| 1 - Rukojeť startéru | 10 - Tlačítko polovičního plynu |
| 2 - Páčka sytiče | 11 - Mazací koncovka převodové skříně |
| 3 - Vypínač zapalování | 12 - Vrták |
| 4 - Svíčka | 13 - Čep zarážky vrtáku |
| 5 - Trubka rukojeti | 14 - Převodová skřínň |
| 6 - Hrot vrtáku | 15 - Kohoutek palivové nádrže |
| 7 - Ostří vrtáku | 16 - Páčka plynu |
| 8 - Kryt tlumiče výfuku | 17 - Víčko palivové nádrže |
| 9 - Kryt vzduchového filtru | |

RUS КОМПОНЕНТЫ МОТОБУРА

- | | |
|-----------------------------------|-------------------------------------------|
| 1 - Ручка пускового шнура открыта | 10 - Кнопка "полугаз" |
| 2 - Рычаг стартера | (дроссельная заслонка наполовину) |
| 3 - Заземляю щий выключатель | 11 - Пробка для заливки смазки в редуктор |
| 4 - Свеча зажигания | 12 - Бур |
| 5 - Рама | 13 - Штифт стопора бура |
| 6 - Пусковой наконечник | 14 - Редуктор |
| 7 - Нож | 15 - Кран подачи топлива |
| 8 - Щиток глушителя | 16 - Рычаг акселератора |
| 9 - Крышка воздушного фильтра | 17 - Пробка топливного бака |

PL CZĘŚCI ŚWIDRA ZIEMNEGO

- | | |
|------------------------------|----------------------------------|
| 1 - Uchwyt linki rozrusznika | 10 - Blokada półgazu |
| 2 - Dźwignia ssania | 11 - Korek smarownika przekładni |
| 3 - Wyłącznik zapłonu | 12 - Wiertło |
| 4 - Świeca | 13 - Trzpień mocowania wiertła |
| 5 - Uchwyt | 14 - Przekładnia |
| 6 - Prowadnik wiertła | 15 - Kurek paliwa |
| 7 - Lemiesz | 16 - Dźwignia gazu |
| 8 - Osłona tłumika | 17 - Korek zbiornika paliwa |
| 9 - Pokrywa filtra powietrza | |

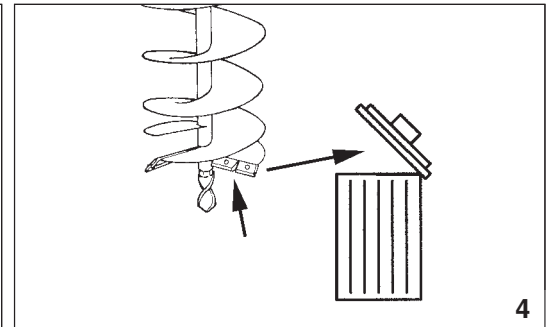
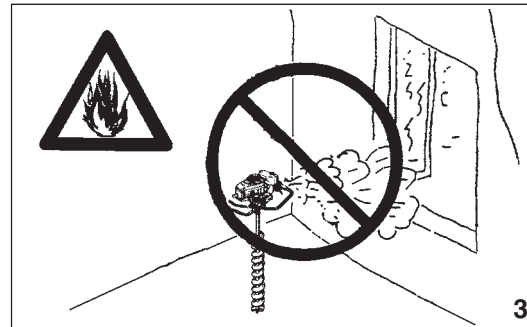
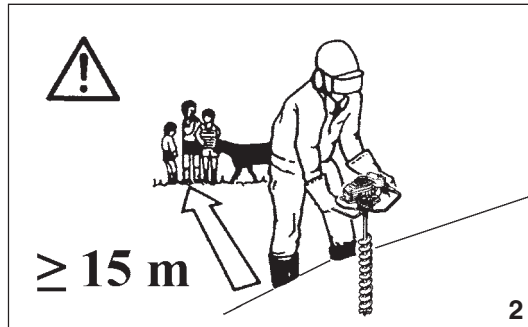

Português

NORMAS DE SEGURANÇA

⚠ ATENÇÃO: O motoperfuradore, se bem utilizado é um instrumento de trabalho potente, rápido e de excelente desempenho; se utilizarem de modo incorreto ou sem as devidas precauções pode-se transformar num instrumento perigoso. Para que o vosso trabalho seja sempre agradável e seguro, queiram respeitar escrupulosamente as normas de segurança indicadas a seguir e no decorrer do manual.

- 1 - A motoperfuradora deve ser utilizado somente por pessoas adultas, em boas condições físicas e com o conhecimento das normas de uso.
- 2 - Não utilize a motoperfuradora em condições de censaço físico ou sob o afeito de álcool e drogas (Fig. 1).
- 3 - Não use cachecol, pulseiras ou outras coisas que possam se prender na máquina ou na broca. Use roupas aderentes com proteção contra os cortes (Vide pag. 32-33).
- 4 - Use sapatos protetivos anti-deslize, luvas, óculos de proteção, protetor auricular e capacete antichoque (Vide pag. 32-33).
- 5 - Não permita que outras pessoas permaneçam dentro do raio de acção do motoperfuradore durante o arranque, e carburação e o corte (Fig. 2).
- 6 - Não inicie o trabalho até que a área não estiver completamente limpa e livre. Não trabalho em proximidades de cabos elétricos.
- 7 - Ponha a motoperfuradora a trabalhar só em lugares bem arejados, não utilize em atmosfera explosiva, inflamável ou em ambientes fechados (Fig. 3).
- 8 - Transporte a motoperfuradora com o motor apagado, com broca desmontada e braços do berço dobrados.
- 9 - Substitua o brocã assim que aparecerem fendas ou rupturas (Fig. 4).
- 10 - Encha o depósito afastado das fontes de calor e com o motor parado (Fig. 5). Não fume durante o abastecimento (Fig. 5). Não tire o tampão do depósito com o motor em funcionamento. Se durante o abastecimento entornar o combustível, mude a motoperfuradore do lugar de pelo menos 3 metros antes de pôr a funcionar (Fig. 6).
- 11 - Mantenha sempre secas e limpas as pegas.
- 12 - Antes de arrancar o motor, assegure-se que a brocã não esteja em contato com corpos estranhos.
- 13 - Trabalhe sempre em posição estável, segura e vertical (Fig. 7).

- 14 - Não toque a broca ou efectue manutenções com o motor em movimento.
- 15 - Controle que a broca não gire quando o motor estiver no mínimo.
- 16 - Mantenha a motoperfuradora firmemente com ambas as mãos, (Fig. 8) e faça com que todas as partes do corpo permaneçam distantes da broca e do tubo de escape.
- 17 - Não efectue nunca, quando estiver só, operações ou reparações que não sejam normais manutenção.
- 18 - Conserve a motoperfuradora em local enxuto, elevado do solo, em posição vertical e com o depósito vazio.
- 19 - Controle diariamente a motoperfuradora para assegurar-se que cada dispositivo, de segurança ou não, funcione.
- 20 - Durante o trabalho, efectue os deslocamentos da motoperfuradora com o motor ao mínimo.
- 21 - Não trabalhe com uma motoperfuradora estragada, mal consertada, mal montada ou modificada abusivamente. Não tire ou estrague ou torne ineficaz nenhum dispositivo de segurança. Utilize só brocã com tipo indicado na tabela.
- 22 - Não controle a fiação da vela perto do furo do cilindro.
- 23 - Não utilize o motoperfuradora antes de ter conhecimento específico a respeito do seu uso. Siga sempre as nossas instruções e as operações de manutenção.
- 24 - Não use combustível (mistura) para operações de limpeza.
- 25 - Em caso de bloqueio da ponta, solte a alavanca do acelerador e desligue imediatamente o motor.
- 26 - No caso em que for necessário pôr a motoperfuradora fora de serviço, não a largue no ambiente, mas entregue-a ao revendedor que providenciará para a sua correta colocação.
- 27 - Entregue ou empreste a motoperfuradora somente para pessoas expertas e com o conhecimento do funcionamento e da correta utilização da máquina. Entregue também o manual com as intruções de utilização, para que seja lido antes de começar o trabalho.
- 28 - Dirija-se sempre ao seu revendedor para qualquer esclarecimento ou intervenção prioritária.
- 29 - Guarde com cuidado o presente Manual e consulte-o todas as vezes antes de utilizar a máquina.
- 30 - Não fixe o motoperfuradora em suportes fixos.
- 31 - É proibido aplicar na tomada de força da motoperfuradora utensílios ou aplicações que não sejam aqueles indicados pelo construtor.

Ελληνικά

ΠΡΟΔΙΑΓΡΑΦΕΣ ΑΣΦΑΛΕΙΑΣ

⚠ ΠΡΟΣΟΧΗ - Το μηχανικό γεωτρήπανο αν χρησιμοποιηθεί σωστά είναι ένα γρήγορο εργαλείο εργασίας, βολικό και ικανό. Εάν χρησιμοποιηθεί με λανθασμένο τρόπο ή χωρίς τις πρέπουσες προφυλάξεις μπορεί να αποδειχθεί ένα επικίνδυνο εργαλείο. Για να είναι η εργασία σας πάντα ευχάριστη και ασφαλής να τηρείτε με ακρίβεια τους κανονισμούς ασφαλείας που αναφέρονται παρακάτω καθώς και σε όλο το εγχειρίδιο.

- 1 - Το μηχανικό γεωτρήπανο θα πρέπει να χρησιμοποιείται μόνο από άτομα ενήλικα σε καλή φυσική κατάσταση και που είναι γνώστες των κανονισμών λειτουργίας.
- 2 - Μην χρησιμοποιείτε το μηχανικό γεωτρήπανο σε συνθήκες φυσικής εξάντλησης ή κάτω από την επιρροή αλκοόλ ή ναρκωτικών (Εικ. 1).
- 3 - Μην φοράτε κασκόλ, βραχιόλια ή οτιδήποτε που μπορεί να μπλεχτεί στο μηχανήμα ή στην ακμή. Φοράτε στενό ρουχισμό, άνετο και με προστασία κατά της κοπής (σελ. 32-33).
- 4 - Φοράτε αντιολισθητικά υποδήματα, γάντια, γυαλιά, ωτοασπίδες και προστατευτικά κατά της κοπής (σελ. 32 - 33).
- 5 - Μην επιτρέπετε σε άλλα άτομα να παραμένουν στην ακτίνα δράσης του μηχανικού γεωτρήπανου κατά τη διάρκεια εκκίνησης εφοδιασμού και χρήσης (Εικ. 2).
- 6 - Πριν βάλετε σε λειτουργία το μηχανικό γεωτρήπανο, βεβαιωθείτε ότι η περιοχή εργασίας είναι ελεύθερη.
- 7 - Χρησιμοποιείτε το μηχανικό γεωτρήπανο σε χώρους καλά αεριζόμενους και μην το χρησιμοποιείτε σε εκρηκτική ή εύφλεκτη ατμόσφαιρα ή σε κλειστούς χώρους (Εικ. 3).
- 8 - Μεταφέρετε το μηχανικό γεωτρήπανο με τη λάμα προς τα πίσω και με την ακμή ξεμονταρισμένη.
- 9 - Αντικαστήστε την ακμή μόλις παρουσιάσει ρωγμές ή ρίξεις (Εικ. 4).
- 10 - Γεμίστε το ντεπόζιτο μακριά από τις πηγές θερμότητας και με τον κινητήρα σβηστό (Εικ. 5). Μην καπνίζετε κατά τη διάρκεια του ανεφοδιασμού (Εικ. 5). Μην βγάξετε την τάπα του ντεπόζιτου με τον κινητήρα εν κινήσει. Εάν κατά τη διάρκεια του ανεφοδιασμού χυθεί καύσιμο μετακινήστε το μηχανικό γεωτρήπανο τουλάχιστον κατά 3 μέτρα πριν το θέσετε σε εκκίνηση (Εικ. 6).
- 11 - Διατηρείτε πάντα τις λαβές στεγνές και καθαρές.
- 12 - Πριν θέσετε σε κίνηση τον κινητήρα σιγουρευτείτε ότι η ακμή δεν είναι σε επαφή με ξένα αντικείμενα.
- 13 - Να εργάζεστε πάντα σε θέση σταθερή, σίγουρη και κάθετη (Εικ. 7).
- 14 - Μην αγγίζετε την ακμή ή συντηρείτε το μηχανήμα όταν είναι σε κίνηση.
- 15 - Σιγουρευτείτε ότι η ακμή δεν γυρίζει όταν ο κινητήρας είναι στο ρελαντί.



5

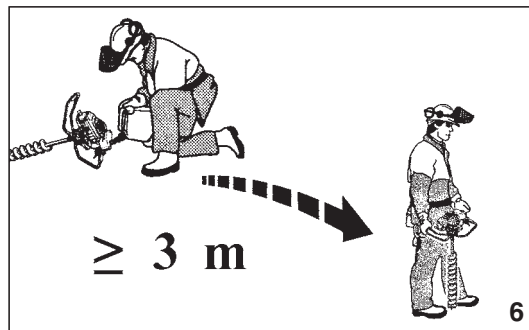

≥ 3 m

6

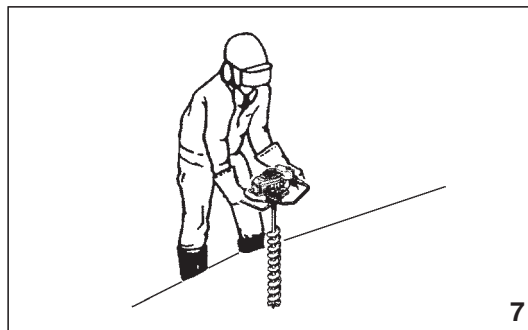

7

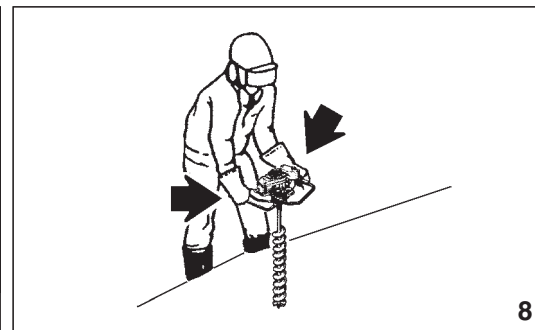

8

Ελληνικά

ΠΡΟΔΙΑΓΡΑΦΕΣ ΑΣΦΑΛΕΙΑΣ

- 16 - Κρατάτε το μηχανικό γεωτρήπανο καλά (Εικ. 8) και με τα δύο χέρια έτσι ώστε όλα τα μέρη του σώματος να είναι μακριά από την ακμή και την εξάτμιση.
- 17 - Μην πραγματοποιείτε μόνοι σας εργασίες ή επιδιορθώσεις, εκτός και αν πρόκειται για εργασίες τακτικής συντήρησης.
- 18 - Να φυλάσσετε πάντα το μηχανικό γεωτρήπανο σε μέρος στεγνό ή υπερυψωμένο από το έδαφος, σε κάθετη θέση και με το ντεπόζιτο άδαιο.
- 19 - Ελέγχετε καθημερινά το μηχανικό γεωτρήπανο για να βεβαιωθείτε ότι κάθε εξάρτημα προστασίας και μη λειτουργεί.
- 20 - Κατά τη διάρκεια της εργασίας πραγματοποιείτε τις μεταποίσεις του μηχανικού γεωτρήπανου με τον κινητήρα στο ρελαντί.
- 21 - Μη χρησιμοποιείτε ένα μηχανικό γεωτρήπανο που είναι ελαττωματικό, κακώς επιδιορθωμένο, κακώς συναρμολογημένο ή που έχει υποστεί μετατροπές. Μην αφαιρείτε και μη θέτετε εκτός λειτουργίας οποιαδήποτε διάταξη λειτουργίας. Χρησιμοποιείτε μόνο μπάρες του μήκους που ενδεικνύεται στον πίνακα.
- 22 - Μην ελέγχετε τον σπινθήρα του μπουζί κοντά στην οπή του κυλινδρού.
- 23 - Μη χρησιμοποιείτε το μηχανικό γεωτρήπανο πριν ενημερωθείτε με ακρίβεια για τον τρόπο χρήσης του. Ακολουθείτε πάντα τις οδηγίες μας για τις εργασίες συντήρησης.
- 24 - Μην χρησιμοποιείτε καύσιμο (μίγμα) για τον καθαρισμό.
- 25 - Σε περίπτωση εμπλοκής της ακμής, αφήστε το λεβιέ γκαζιού και σβήστε αμέσως τον κινητήρα.
- 26 - Σε περίπτωση ανάγκης, όταν το μηχανικό γεωτρήπανο θεθεί εκτός λειτουργίας μην το εγκαταλείψετε στο περιβάλλον αλλά επιστρέψτε το εκεί που το αγοράσατε, όπου και θα μεριμνήσουν για τη σωστή διάθεσή του.
- 27 - Να δίνετε ή να δανείζετε το μηχανικό γεωτρήπανο μόνο σε άτομα έμπειρα τα οποία γνωρίζουν τη λειτουργία και τη σωστή χρήση του μηχανήματος. Να δίνετε επίσης και το εγχειρίδιο χρήσης για την ενημέρωσή πριν την εργασία.
- 28 - Να απευθύνεστε πάντα στο κατάστημα που αγοράσατε το μηχάνημα για οποιαδήποτε επεξήγηση ή επέμβαση που χρήζει προτεραιότητας.
- 29 - Να φυλάσσετε με προσοχή το παρόν εγχειρίδιο και να το διαβάσετε πριν από κάθε χρήση της μηχανής.
- 30 - Μην σταθεροποιείτε το μηχανικό γεωτρήπανο πάνω σε μόνιμα υποστηρίγματα.
- 31 - Απαγορεύεται να βάζετε στο κομπλέτ του μηχανικού γεωτρήπανου εργαλεία ή εξαρτήματα που δεν ενδεικνύονται από τον κατασκευαστή.

Türkçe

GÜVENLİK KURALLARI



DİKKAT - Motorlu delici, eğerdoğru şekilde kullanılırsa, çok güçlü, hızlı, yüksek performansı bir alettir; eğer yanlış kullanılır ya da gerekli dikkat gösterilmeden kullanılırsa tehlikeli bir alete dönüşebilir. İşinizin daima zevkli ve güvenli olması için bu kılavuzda yer alan ve aşağıda verilen güvenlik kurallarına uymaya özen gösteriniz.

- 1 - Motorlu delici yalnızca fiziksel sağlığı yerinde, kullanım kurallarını bilen yetişkin kişilerce kullanılmalıdır.
- 2 - Fiziksel bir yorgunluk, alkol ve ilaç etkisinde olma gibi durumlarda motorlu deliciyi kullanmayınız (Şekil 1).
- 3 - Fular, bilezik veya makine ya da ucuna takılabilecek benzer takıları asla takmayınız. Vücuda oturan güvenlik giysileri giyiniz (bkz. sayfa 8-9).
- 4 - Koruyucu ve kaymayan emniyet ayakkabıları, eldivenler, gözlükler ve kulaklık ile güvenlik kasketi giyiniz.
- 5 - Çalışma, rölanti ve kullanım esnasında diğer insanların motorlu delicinin çalışma alanına girmesine izin vermeyiniz (Şekil 2).
- 6 - Temiz bir çalışma alanı sağlamadıkça çalışmaya başlamayınız. Elektrik kablolarının yakınında çalışmayınız.
- 7 - Motorlu deliciyi sadece iyi-havalandırılmış yerlerde kullanınız, elektrikli deliciyi patlayıcı veya yanıcı ortamlarda veya kapalı mekanlarda çalıştırmayınız (Şekil 3).
- 8 - Motorlu deliciyi motoru kapalı iken ve ucu çıkarılmış olarak taşıyınız.
- 9 - Eğer herhangi bir çatlak veya hasar tespit ederseniz ucu derhal değiştiriniz (Şekil 4).
- 10 - Yakıt tankını ısı kaynaklarından uzakta ve motor durmuş haldeyken doldurunuz (Şekil 5). Yakıt doldurma esnasında asla sigara içmeyiniz (Şekil 5). Motor çalışırken deponun kapağını açmayın. Eğer depoyu doldururken yakıt taşarsa, çalıştırmadan önce motorlu deliciyi en az 3 metre uzağa alınız (Şekil 6).
- 11 - Ellerinizi daima kuru ve temiz tutunuz.
- 12 - Çalıştırmaya geçmeden önce, ucun serbestçe hareket edebildiğinden emin olun.
- 13 - Daima sabit, dikey ve güvenli bir konumda çalışınız (Şekil 7).
- 14 - Motor çalışmaktayken uca asla dokunmayınız veya bir bakım işlemi yapmayınız.
- 15 - Motor rölantide iken ucun dönmediğinden emin olunuz.

- 16 - Motorlu deliciyi iki elinizle iyi ve sağlam şekilde kavrayınız (Şekil 8) ve vücut uzuvlarınızı uç kısmından ve susturucudan uzak tutunuz.
- 17 - Normal bakım işlemleri dışında işlem ve tamirleri tek başınıza gerçekleştirmeyiniz. Yalnızca uzman ve yetkili servislere başvurunuz.
- 18 - Motorlu deliciyi zemin üzerine dikey konumda, kuru bir yere ve yakıt tankı boşken koyunuz.
- 19 - Güvenlik ve diğer tüm aksamlarının çalışır durumda olduğunu temin etmek için motorlu deliciyi her gün kontrol ediniz.
- 20 - Çalışma esnasında motorlu deliciyi taşırken motoru rölantiye alınız.
- 21 - Hasar görmüş, hatalı tamir edilmiş, yanlış monte edilmiş veya kullarına uygun olmayarak değiştirilmiş bir delici ile çalışmayınız. Herhangi bir güvenlik aksamını çıkarmayınız, zarar vermeyiniz veya etkisiz kılmayınız. Sadece tabloda belirtilen bir tip uç kullanınız.
- 22 - Bujiyi silindirin yakınında kontrol etmeyiniz.
- 23 - Motorlu deliciyi, özel kullanım şekli hakkında bilgilendirilmeden kullanmayınız. Bakım işlemleri için daima üreticinin talimatlarına riayet ediniz.
- 24 - Temizlik işlemleri için yakıt kullanmayınız.
- 25 - Eğer uça bir sıkışma olursa, kelebek tetiği bırakınız ve motoru derhal durdurunuz.
- 26 - Motorlu delicinin servis dışı kalması gerektiği durumlarda çevreye zarar vermeden imha ediniz, doğru imha şeklini sağlayacak olan satıcınıza teslim ediniz.
- 27 - Motorlu deliciyi yalnızca uzman kişilere ve makinenin işleyişini ve kullanımını iyi bilen kişilere veriniz ve kullanıdırınız. Aynı zamanda, kullanmaya başlamadan önce okumak üzere kullanım talimatlarını içeren kılavuzu da temin ediniz.
- 28 - Mevcut kılavuz kitapta gösterilen işlemlerin haricindeki tüm kesim işleri sadece uzman personelce yapılmalıdır.
- 29 - Bu kılavuzu, her makine kullanımından önce başvurmak üzere saklayınız.
- 30 - Motorlu deliciyi sabit bir yere monte etmeyiniz.
- 31 - Elektrikli delicinin güç transmisyonuna, üretici tarafından belirtilmemiş olan cihazların takılması veya bu tür uygulamalarda kullanılması yasaktır.

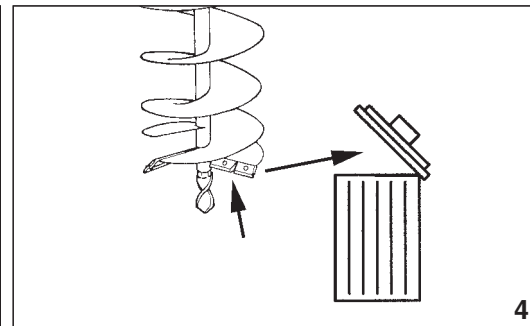
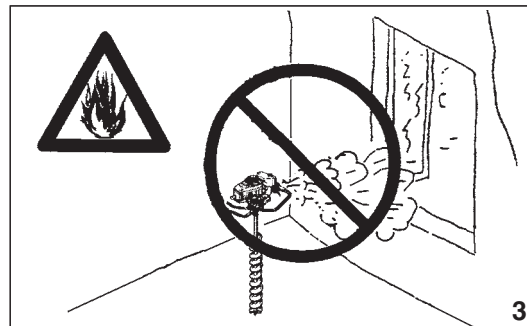
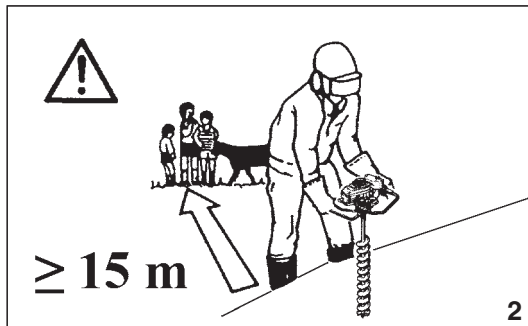

Česky

Русский

BEZPEČNOSTNÍ PŘEDPISY

ПРАВИЛА БЕЗОПАСНОСТИ

⚠ Upozornění: Pokud je správně používán, je motorový vrták rychlým pomocníkem a účinným nástrojem. Pokud je používán nesprávně nebo v rozporu s pravidly bezpečnosti, může se stát nebezpečným nástrojem. Aby byla vaše práce vždy příjemná a bezpečná, dodržujte vždy přísně bezpečnostní pravidla, která jsou uvedena v tomto návodu k použití.

- 1 - Motorový vrták může být používán pouze dospělými osobami a osobami v dobré fyzické kondici, které jsou seznámené s používáním stroje v rozsahu tohoto návodu.
- 2 - Nepoužívejte motorový vrták, pokud jste unaveni, pokud jste požíli alkohol nebo omamné látky (obr. 1).
- 3 - Při práci nikdy nenoste volně vlající šátky, náramky nebo jiné věci, které by mohly být zachyceny pohyblivými částmi stroje. Noste přiléhavý pracovní oděv (viz strana 8-9).
- 4 - Noste pracovní boty s neklouzavou podrážkou, rukavice, ochranné brýle, ochranu proti hluku a bezpečnostní helmu.
- 5 - Nikdy nedovolte jiným osobám, aby se zdržovaly v okolí stroje při startování, seřizování karburátoru nebo při práci s vrtákem (obr. 2).
- 6 - Se strojem pracujte pouze na uklizeném pracovišti; nepořádek je častou příčinou zranění. Nepracujte se strojem v blízkosti elektrického vedení.
- 7 - Nespouštějte motor v uzavřených místnostech; výfukové plyny jsou jedovaté. Stroj používejte pouze v dobře větraných prostorách; nepracujte v prostředí s nebezpečím výbuchu nebo požáru (obr. 3).
- 8 - Motorový vrták přenášejte se zastaveným motorem, s demontovaným vrtákem a složenými rukojetmi.
- 9 - Vrták, hrot nebo ostří vyměňte okamžitě, jakmile zjistíte nějakou prasklinu nebo jiné poškození (obr. 4).
- 10 - Plnění palivové nádrže provádějte v prostorách daleko od zdrojů tepla a se zastaveným motorem (obr. 5). Při plnění nádrže nikdy nekuřte (obr. 5). Nikdy nesnímejte víčko nádrže, pokud běží motor. Pokud při plnění nádrže přeteče palivo, dejte motorový vrták nejméně 3m od tohoto místa, než jej nastartujete (obr. 6).
- 11 - Rukojeti udržujte vždy čisté a suché.
- 12 - Před nastartováním motoru se přesvědčte, že vrták není ničím blokován.
- 13 - Pracujte vždy ve stabilní a jisté poloze (obr. 7).
- 14 - Při běžícím motoru držte ruce v dostatečné vzdálenosti od rotujících nebo horkých částí a neprovádějte žádnou údržbu.
- 15 - Při volnoběžných otáčkách motoru se vrták nesmí otáčet. Pokud tomu tak není, proveďte kontrolu seřízení karburátoru nebo kontaktujte autorizovaný servis.

- 16 - Při práci držte stroj oběma rukama za rukojeti a ostatní části těla udržujte v bezpečné vzdálenosti od vrtáku a tlumiče výfuku (obr. 8).
- 17 - Kromě rutinních prací na údržbě stroje, které jsou popsány v tomto návodu, nikdy sami neprovádějte opravy nebo servisní úkony. Vždy vyhledejte specializovanou nebo autorizovanou dílnu. Při výměně dílů nebo součástí používejte pouze originální náhradní díly.
- 18 - Stroj skladujte v bezpečné vzdálenosti od zdrojů tepla, na suchém místě (ne na zemi) a tak, aby nikoho neohrozil. Nikdy neskladujte stroj s palivem v nádrži.
- 19 - Každý den si překontrolujte motorový vrták, abyste se ujistili, že je jeho používání bezpečné, a že všechna zařízení jsou funkční.
- 20 - Na krátkou vzdálenost, tzn. mezi jednotlivými vrtanými jamkami, přenášejte stroj uchopený za rukojeti a při volnoběžných otáčkách motoru.
- 21 - Nikdy nepoužívejte poškozený, pozměněný, nesprávně opravený nebo smontovaný motorový vrták. Neodstraňujte nebo ne deaktivujte bezpečnostní zařízení. Používejte pouze typy vrtáků, které jsou uvedeny v tomto návodu.
- 22 - Nikdy nezkoušejte jiskru zapalovací svíčky v blízkosti otvoru válce.
- 23 - Nepoužívejte motorový vrták, dokud zcela neporozumíte speciálním postupům při práci. Vždy dodržujte pokyny týkající se údržby stroje. Prodlužte tak jeho životnost.
- 24 - Nikdy nepoužívejte palivo k čištění stroje.
- 25 - Pokud dojde k zablokování vrtáku při práci, okamžitě uvolněte plynovou páčku a vypněte motor.
- 26 - Pokud vrták nelze používat, zlikvidujte jej v souladu s předpisy na ochranu životního prostředí a nakládání s odpady. Vyhledejte vašeho místního prodejce, který zařídí správnou likvidaci stroje.
- 27 - Váš motorový vrták půjčujte pouze takovým uživatelům, kteří jsou zcela seznámeni s návodem k použití. Dejte návod k použití dalším uživatelům k dispozici, tak aby si mohli před použitím motorového vrtáku návod k použití přečíst.
- 28 - Nepoužívejte vrták k jiným účelům, než ke kterým je doporučen výrobcem v tomto návodu k použití.
- 29 - Tento návod k obsluze uchovávejte tak, aby byl v případě potřeby po ruce.
- 30 - Nikdy při práci nepřipevňujte vrták k pevným podpěrám.
- 31 - Nástroje, které nejsou dodány výrobcem pro tento stroj, nesmí být upínány na vývodový hřidel.

⚠ ВНИМАНИЕ - Мотобур, при правильном использовании, является мощным, скоростным и высокопроизводительным инструментом; однако, при ненадлежащем использовании или при несоблюдении необходимых мер безопасности он может оказаться опасным. Для обеспечения приятных и безопасных условий работы строго соблюдайте приведенные ниже и далее на протяжении всего руководства правила безопасности.

- 1 - Мотобуром должны пользоваться исключительно взрослые, находящиеся в хорошем физическом состоянии и ознакомленные с правилами его эксплуатации.
- 2 - Запрещается использовать мотобур лицам, находящимся в состоянии физического утомления или под воздействием алкоголя, наркотических или лекарственных средств (Рис. 1).
- 3 - Не надевайте шарфы, браслеты или другие предметы, которые могли бы зацепиться за машину или за бур. Надевайте прилегающую к телу и защищающую от порезов одежду (см. стр. 8-9).
- 4 - Надевайте защитную обувь с противоскользящими подошвами, перчатки, очки, наушники и каску.
- 5 - Не позволяйте другим лицам находиться в зоне действия мотобура во время его пуска, настройки карбюратора и эксплуатации (Рис. 2).
- 6 - Не начинайте работу до тех пор, пока рабочая зона не будет полностью очищена и освобождена от посторонних предметов. Не работайте вблизи от электрических проводов.
- 7 - Используйте мотобур только в хорошо проветриваемых местах; не используйте его в огнеопасных и взрывоопасных средах и в закрытых помещениях (Рис. 3).
- 8 - Переносите мотобур при выключенном двигателе и снятом буре.
- 9 - Заменяйте бур, как только на нем образуются трещины или надломы (Рис. 4).
- 10 - Производите заправку при выключенном двигателе и вдалеке от источников тепла (Рис. 5). Не курите при заправке. (Рис. 5). Не снимайте пробку топливного бака при работающем двигателе. Если при заправке пролилось топливо, то перед запуском переместите мотобур по крайней мере на расстояние 3 метров от места пролива (Рис. 6).
- 11 - Всегда содержите рукоятки в чистом и сухом состоянии.
- 12 - Перед запуском двигателя убедитесь в том, что бур не касается посторонних предметов.
- 13 - Всегда работайте в устойчивом и надежном вертикальном положении (Рис. 7).
- 14 - Не касайтесь бура и не выполняйте работ по техобслуживанию при включенном двигателе.



5

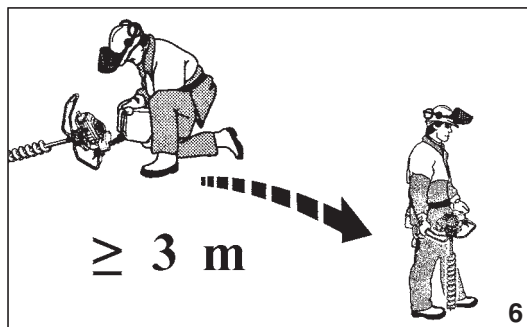

≥ 3 m

6

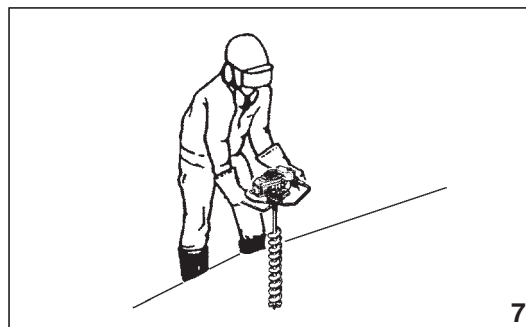

7

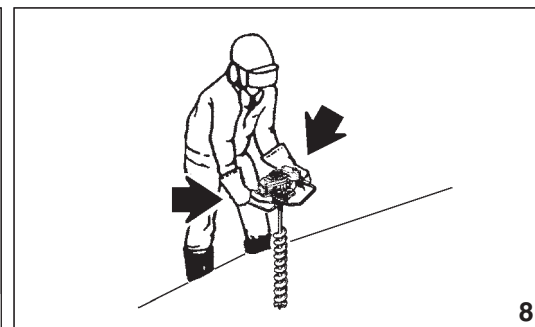

8

Русский

ПРАВИЛА БЕЗОПАСНОСТИ

- 15 - Удостоверьтесь в том, что бур не вращается, когда двигатель находится в режиме минимальных оборотов (холостого хода).
- 16 - Прочно держите мотобур обеими руками (Рис. 8) и не допускайте, чтобы какие-либо части тела находились в опасной близости от бура или глушителя.
- 17 - Производите самостоятельно только текущие операции по техобслуживанию. Обращайтесь только в специализированные и авторизованные сервисные центры.
- 18 - Храните машину в сухом месте, вдали от источников тепла и, по возможности, не в прямом контакте с грунтом.
- 19 - Ежедневно проверяйте, чтобы все части мотобура и защитные приспособления работали надлежащим образом.
- 20 - Во время работы перемещайте мотобур с двигателем, установленным в режим холодного хода.
- 21 - Не используйте мотобур, если он поврежден, неправильно отрегулирован, неверно собран или если его конструкция подверглась несанкционированным изменениям. Нельзя снимать, отключать или выводить из строя какие-либо защитные устройства. Используйте буры только типа, указанного в таблице.
- 22 - Не проверяйте искру свечи вблизи отверстия цилиндра.
- 23 - Используйте мотобур только после внимательного изучения правил его эксплуатации. Всегда придерживайтесь приведенных в этом руководстве указаний по техобслуживанию.
- 24 - Не используйте топливо (топливную смесь) для очистки машины.
- 25 - В случае заклинивания бура отпустите рычаг стартера и немедленно заглушите двигатель.
- 26 - При необходимости выведения мотобура из эксплуатации не бросайте его, а сдайте своему дилеру, который произведет его правильную утилизацию.
- 27 - Передавайте мотобур только тем лицам, которые умеют им пользоваться и знакомы с правилами его эксплуатации. Передавать мотобур другим лицам следует только вместе с данным руководством, с которым им следует ознакомиться перед началом работы.
- 28 - Всегда обращайтесь к своему дилеру для получения прочих разъяснений или при необходимости срочного выполнения каких-либо ремонтных операций.
- 29 - Тщательно сохраняйте настоящую инструкцию и консультируйтесь с ней перед каждым использованием мотобура.
- 30 - Не закрепляйте мотобур на фиксированных опорах.
- 31 - Запрещается подсоединять к валу отбора мощности мотобура приспособления или насадки, отличные от указанных изготовителем.

Polski

ZASADY BEZPIECZEŃSTWA



UWAGA - Prawidłowo używany  wider jest mocnym i szybkim urzdzeniem o wysokiej wydajno ci; uywany w sposób nieprawidłowy lub bez wymaganych  rodków ostrono ci moe stać si  niebezpiecznym narzdziem. Aby praca przy uyciu  widra była zawsze przyjemna oraz bezpieczna, naley skrupulatnie przestrzegać zasad bezpieczeŃstwa podanych poniej oraz w dalszej cz ci instrukcji obsługi.

- 1 -  wider moe być uywany wyłacznie przez osoby dorosłe, w dobrej kondycji fizycznej, znajce zasady jego obsługi.
- 2 - Nie uywać  widra, gdy odczuwa si  zmęczenie fizyczne albo, gdy jest si  pod wplywem alkoholu lub narkotyków (Rys. 1).
- 3 - Nie zakładać szalików, bransoletek lub innych rzeczy, które mogłyby zostać wcignięte przez urzdzenie lub przez wiertło. Zakładać odzie przylegajc do ciała, zabezpieczon przed przecięciem (patrz str. 8-9).
- 4 - Zakładać ochronne obuwie przeciwpolizgowe, rękawice, okulary, słuchawki oraz kask ochronny.
- 5 - Nie zezwalać innym osobom na przebywanie w zasięgu pracy  widra podczas uruchamiania, przygotowywania mieszanki i podczas pracy (Rys. 2).
- 6 - Nie rozpoczynać pracy, dopóki miejsce pracy nie zostało całkowicie oczyszczone i oprónione. Nie pracować w pobliu przewodów elektrycznych.
- 7 -  wider mona uywać wyłacznie w miejscach dobrze przewietrzonych, nie uywać w warunkach groących wybuchem, zapaleniem lub w pomieszczeniach zamkniętych (Rys. 3).
- 8 - Przenosić  wider po wyłczeniu silnika, i zdj ciu wiertła.
- 9 - Wymienić wiertło, jak tylko pojawia si  pęknięcia lub złamania (Rys. 4).
- 10 - Zbiornik paliwa zaley napełniać z dala od źródeł ciepła i po wyłczeniu silnika (Rys. 5). Nie palić podczas napełniania zbiornika (Rys. 5). Nie zdejmować korka zbiornika w czasie pracy silnika. Jeeli podczas napełniania paliwo wydostanie si  na zewntrz,  wider mona uruchomić dopiero w odległo ci przynajmniej 3 metrów od miejsca napełniania zbiornika (Rys. 6).
- 11 - Zawsze utrzymywać uchwyty  widra w stanie suchym i czystym.
- 12 - Przed uruchomieniem silnika, naley upewnić si , że wiertło nie jest blokowane przez inny przedmiot.
- 13 - Pracować zawsze w stabilnej i bezpiecznej pozycji pionowej (Rys. 7).
- 14 - Nie dotykać wiertła i nie wykonywać napraw lub konserwacji podczas pracy silnika.

- 15 - Upewnić si , że wiertło si  nie obraca podczas biegu jałowego silnika.
- 16 - Trzymać  wider mocno, obiema rękami (Rys. 8) i ustawiać si  tak, by wszystkie cz ci ciała były z dala od wiertła i tłumika.
- 17 - Nie naley nigdy wykonywać samemu czynno ci lub napraw nie wchodzących w zakres zwykłej konserwacji. W takich wypadkach naley zwracać si  wyłacznie do wyspecjalizowanego i autoryzowanego serwisu.
- 18 - Przechowywać  wider w miejscu suchym, ponad podłogiem, w pozycji pionowej i z pustym zbiornikiem.
- 19 - Codziennie kontrolować  wider, aby upewnić si , że wszystkie urzdzenia zabezpieczajce i inne s sprawne.
- 20 - Podczas pracy  wider mona przenosić tylko przy biegu jałowym silnika.
- 21 - Nie uywać  widra, jeli jest on uszkodzony, niewłaściwie naprawiony, źle zmontowany lub przerobiony według własnego uznania. Nie zdejmować, nie uszkadzać, nie wyłaczać żadnego urzdzenia zabezpieczajcego. Uywać wyłacznie wiertel typu podanego w tabeli.
- 22 - Nie sprawdzać iskry  wicy w pobliu otworu cylindra.
- 23 - Nie uywać  widra bez odpowiedniego przeszkolenia w zakresie jego zastosowania. Postępować zawsze zgodnie z naszymi instrukcjami dotyczcymi konserwacji.
- 24 - Nie uywać paliwa (mieszanki) do czyszczenia.
- 25 - W przypadku zablokowania wiertła puścić dźwignię gazu i natychmiast zatrzymać silnik.
- 26 - Wyeksploatowanego urzdzenia nie wolno wyrzucać do  mietnika, skontaktować si  ze sprzedawc, który udzieli właściwych informacji dotyczcych dalszego postępowania z niesprawnym urzdzeniem.
- 27 - Udostępniać lub poyczać  wider wyłacznie osobom z dowiadczeniem, znajcym zasady działania i prawidłowej obsługi urzdzenia. Dostarczyć im wraz ze  widrem instrukcję obsługi, którą powinni przeczytać przed przystąpieniem do pracy.
- 28 - Zwracać si  zawsze do sprzedawcy po wszelkie wyjaśnienia lub w razie konieczno ci pilnej naprawy.
- 29 - Przechowywać niniejsz instrukcję w odpowiednich warunkach i korzystać z niej przed kadym uyciem urzdzenia.
- 30 - Nie przymocowywać  widra do stałych podpór.
- 31 - Zabrania si  podłączania do mechanizmu  widra narzdzi i osprzету innego ni wskazany przez producenta.

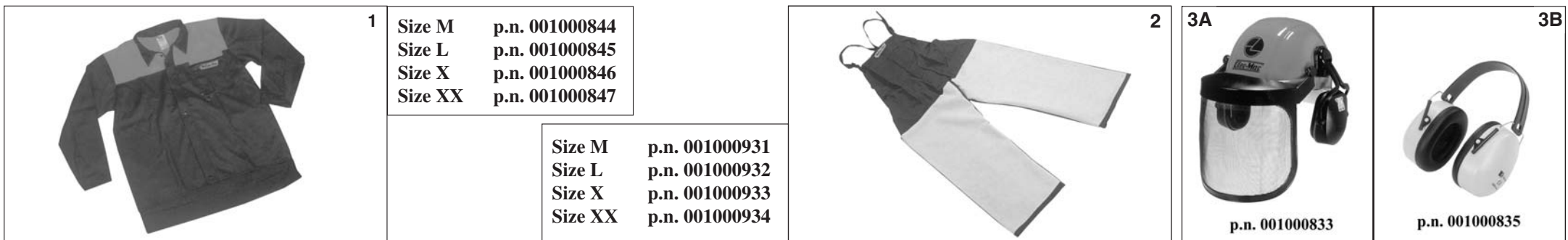

Português	Ελληνικά	Türkçe
VESTUÁRIO DE SEGURANÇA	ΠΡΟΣΤΑΤΕΥΤΙΚΗ ΕΝΔΥΜΑΣΙΑ ΑΣΦΑΛΕΙΑΣ	KORUYUCU GIYSİ
<p>Ao trabalhar com a motoperfuradora utilize sempre um vestuário de protecção homologado. A utilização do vestuário de segurança não elimina o perigo de acidentes mas reduz as suas consequências. O seu revendedor pode aconselhá-lo na escolha do vestuário adequado.</p> <p>O vestuário deve ser adequado e não deve atrapalhar o operador. Utilize sempre um vestuário de protecção aderente. O casaco (Fig. 1) e as calças com peitilho (Fig. 2) de protecção Oleo-Mac são ideais. Não utilize roupas, cachecóis, gravatas ou colares que possam ficar presos nas moitas. Prenda os cabelos e os proteja com um lenço, boné, capacete, etc.</p> <p>Calce sapatos ou botas de segurança com sola de borracha e biqueira de aço (Fig. 4-5).</p> <p>Utilize capacete de protecção (Fig. 3A) ao trabalhar num local onde algo possa cair.</p> <p>Utilize óculos ou uma viseira de protecção!</p> <p>Utilize protecções contra o rumor; auriculares (Fig. 3B) ou tampões. A utilização de tais meios requer mais atenção e cautela do operador pois diminui-se a percepção de sinais de perigo como gritos e alarmes.</p> <p>Calce luvas (Fig. 6) que permitam absorver o máximo possível as vibrações.</p> <p>Oleo-Mac oferece uma gama completa de equipamentos de segurança.</p>	<p>Όταν εργάζεστε με το μηχανικό γεωτρήπανο πρέπει να χρησιμοποιείτε πάντοτε εγκεκριμένη προστατευτική ενδυμασία ασφαλείας. Η χρήση της προστατευτικής ενδυμασίας δεν καταργεί τους κινδύνους τραυματισμού αλλά περιορίζει τις συνέπειες σε περίπτωση ατυχήματος. Συμβουλευθείτε το κατάστημα της εμπιστοσύνης σας για την επιλογή της κατάλληλης ενδυμασίας.</p> <p>Η ενδυμασία πρέπει να είναι κατάλληλη και να μην εμποδίζει. Χρησιμοποιείτε εφαρμοστά προστατευτικά ενδύματα. Το τζάκετ (Εικ. 1) και η φόρμα (Εικ. 2) Oleo-Mac παρέχουν την κατάλληλη προστασία. Μη χρησιμοποιείτε ενδύματα, κασκόλ, γραβάτες ή κοσμήματα που μπορούν να μπερδευτούν στους θάμνους. Μαζέψτε τα μακριά μαλλιά και προστατέψτε τα (π.χ. με ένα φουλάρι, καπέλο, κράνος κλπ).</p> <p>Χρησιμοποιείτε υποδήματα ασφαλείας με αντιολισθητικές σόλες και ασάλινο προστατευτικό δακτύλων (Εικ. 4-5).</p> <p>Χρησιμοποιείτε προστατευτικό κράνος (Εικ. 3A) σε χώρους με κίνδυνο πτώσης αντικειμένων.</p> <p>Χρησιμοποιείτε γυαλιά ή μάσκα προστασίας!</p> <p>Χρησιμοποιείτε προστατευτικά ακοής όπως καλύμματα (Εικ. 3B) ή ωτοασπίδες. Η χρήση μέσων προστασίας για την ακοή απαιτεί μεγαλύτερη προσοχή και σύνεση γιατί περιορίζει τη δυνατότητα να γίνουν αντιληπτά ηχητικά σήματα κινδύνου (φωνές, συναγερμοί κλπ).</p> <p>Χρησιμοποιείτε γάντια (Εικ. 6) που επιτρέπουν τη μέγιστη απορρόφηση των κραδασμών.</p> <p>Η Oleo-Mac διαθέτει πλήρη σειρά εξοπλισμού ασφαλείας.</p>	<p>Motorlu delici ile çalışırken gerekli emniyet açısından her zaman için koruyucu giysiler giyiniz. Koruyucu giysilerin kullanımı yaralanma riskini ortadan kaldırmaz, fakat bir kaza halinde yaralanmanın etkisini azaltırlar. Uygun koruyucu giysiler seçimi hakkında bilgi almak için satıcınız ile temasa geçiniz.</p> <p>Koruyucu giysi size uygun olmalı ve hareketinizi engellememelidir. Uygun koruyucu kıyafet giyiniz. Ceket (Şekil 1), önlük (Şekil 2), koruyucu Oleo-Mac dizlik aksesuarları idealdir. Hareketli aksamlara takılabilecek nitelikte elbiseler, eşarplar, boyun bağları veya kolyeler kullanmayınız. Saçlarınızı toplayınız ve korumaya alınız (örneğin, bir eşarp, başlık, bir kask v.s. ile).</p> <p>Kaymaz tabanlı ve delinme-önleyicili güvenlik ayakkabıları veya botları (Şekil 4-5).</p> <p>Üzerinize eşya ve nesnelerin düşebileceği yerlerde koruyucu kask takınız (Şekil 3A).</p> <p>Koruyucu gözlük veya şapka siperi takınız.</p> <p>Gürültüye karşı koruyucular kullanınız; örneğin gürültü önleyici kulak korumaları (Şekil 3B) veya kulak tıkaçları. Kulak için koruyucuların kullanımı daha fazla dikkat ve özen gerektirir çünkü tehlike uyarı sinyallerinin duyulması zorlaşır (örneğin, çığlık, alarm, v.s.).</p> <p>Titreşimi maksimum seviyede emen eldivenler (Şekil 6) kullanınız.</p> <p>Oleo-Mac, güvenlik için geniş bir ürün yelpazesi sunmaktadır.</p>



4

Size 41 p.n. 001000975
 Size 42 p.n. 001000976
 Size 43 p.n. 001000977
 Size 44 p.n. 001000978
 Size 45 p.n. 001000979

Size 41 p.n. 010000868
 Size 42 p.n. 001000869
 Size 43 p.n. 001000870
 Size 44 p.n. 001000871
 Size 45 p.n. 001000872



5



6

Size L/XL p.n. 001000883

Česky

OCHRANNÝ ODĚV

Při práci s motorovým vrtákem si vždy oblékejte homologovaný bezpečnostní ochranný oděv. Použití ochranného oděvu neodstraní nebezpečí úrazu, ale v případě nehody sníží její důsledky. Při výběru vhodného oděvu si nechte poradit svým prodejcem.

Oděv musí být vhodný k dané práci a pohodlný. Noste ochranný přiléhavý oděv. **Ideálním pracovním oděvem je kabátek (obr. 1), a pracovní kalhoty (obr. 2) Oleo-Mac.** Nenoste oděvy, šály, kravaty nebo přívěsky, které by se mohly zachytit v křoví. Máte-li dlouhé vlasy, stáhněte si je a chraňte je např. šátkem, rádiovkou nebo čepicí.

Noste ochranné boty nebo holínky vybavené protiskluzovou podrážkou a ocelovými špičkami (obr. 4-5).

V místech, kde by vám mohlo spadnout něco na hlavu, **noste ochrannou helmu (obr. 3A).**

Při práci používejte vždy ochranné brýle nebo štít.

Noste ochranu proti hluku; např. sluchátka (obr. 3B) nebo ušní ucpávky. Používání pomůcek k ochraně sluchu vyžaduje větší pozornost a opatrnost, protože pracovník hůře vnímá zvukové výstražné signály (křik, zvukové výstražky apod.).

Noste rukavice (obr. 6), které co nejvíce pohlcují vibrace.

Oleo-Mac nabízí úplnou řadu bezpečnostního vybavení.

Русский

ЗАЩИТНАЯ ОДЕЖДА

При работе с мотобуром всегда надевайте сертифицированную защитную одежду. Применение защитной одежды не устраняет риск получения травмы, но уменьшает возможные последствия несчастного случая. При выборе защитной одежды руководствуйтесь рекомендациями Вашего доверенного дилера.

Одежда должна быть удобной и не мешать при работе. Надевайте прилегающую к телу защитную одежду. **Защитные куртка (Рис. 1) и комбинезон (Рис. 2) Oleo-Mac являются идеальным решением.** Не надевайте платья, шарфы, галстуки или цепочки, которые могут зацепиться за ветки. Соберите в пучок длинные волосы и спрячьте их (например под платок, шапку, каску и т.д.).

Надевайте защитные ботинки или сапоги, имеющие противоскользкие подошвы и стальные носки (Рис. 4-5).

Надевайте защитный шлем (Рис. 3A) в местах, в которых возможно падение предметов.

Всегда надевайте защитные очки или забрало!

Используйте приспособления для защиты органов слуха, например, наушники (Рис. 3B) или тампоны. Применение приспособлений для защиты органов слуха требует особого внимания и осторожности, так как при этом ограничивается способность воспринимать звуковые сигналы об опасности (крики, сигналы предупреждения и т.д.).

Надевайте перчатки (Рис. 6), обеспечивающие максимальное поглощение вибраций.

Oleo-Mac предлагает полный комплект защитного снаряжения.

Polski

ODZIEŻ OCHRONNA

W czasie pracy świdrem ziemnym należy zawsze mieć na sobie odzież ochronną posiadającą odpowiednie atesty. Użycie odzieży ochronnej nie eliminuje ryzyka urazu, ale zmniejsza szkody w razie wypadku. W kwestii wyboru odpowiedniej odzieży ochronnej należy zwrócić się o radę do zaufanego sprzedawcy.

Odzież powinna być dopasowana i niekrępująca. Nosić odzież ściśle przylegającą. **Idealna byłaby kurtka (Rys. 1) oraz spodnie robocze (Rys. 2) Oleo-Mac.** Nie nosić ubrań, szalików, krawatów lub biżuterii, które mogłyby zaplątać się w zarośla. Długie włosy należy spiąć i zabezpieczyć (na przykład chustką, beretem, kaskiem itd.).

Nosić buty ochronne z podeszwami przeciwpoślizgowymi oraz stalowymi czubkami (Rys. 4-5).

Nosić kask ochronny (Rys. 3A) w miejscach, gdzie występuje zagrożenie spadającymi przedmiotami.

Nosić okulary ochronne lub osłonę twarzy.

Stosować środki ochrony przed hałasem; na przykład słuchawki (Rys. 3B) lub zatyczki do uszu. Używanie środków ochrony słuchu wymaga dużej uwagi i ostrożności, ponieważ powoduje to ograniczenie możliwości usłyszenia sygnałów dźwiękowych ostrzegających przed niebezpieczeństwem (krzyk, alarm itp.).





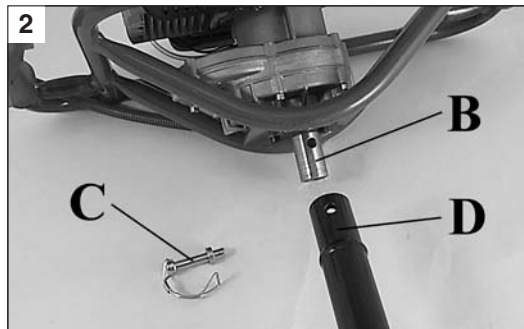







Zakładać rękawice (Rys. 6), które zapewniają maksymalne pochłanianie drgań.



Oleo-Mac oferuje pełną gamę wyposażenia ochronnego.



Português	Ελληνικά	Türkçe
MONTAGEM	ΣΥΝΑΡΜΟΛΟΓΗΣΗ	MONTAJ
<p>GORDO LUBRIFICANTE PARA REDUTOR (Fig. 1)</p> <p>⚠ ATENÇÃO! - A motoperfuradora vem fornecida com gordo TAMOIL TAMLITH GREASE 2 no interior do redutor.</p> <p>Controle a presença de massa mediante o parafuso (A) embaixo do redutor.</p> <p>MONTAGEM DAS BROCAS (Fig. 2-3) Introduza o veio do redutor (B) no alojamento da broca (D) pressionando o correspondente pino (C).</p> <p>⚠ ATENÇÃO! - não mude a relação de redução do redutor. Isto poderia mudar as características da máquina e causar reacções não previstas para a mesma.</p> <p>NORMAS DE TRABALHO</p> <p>⚠ ATENÇÃO! - Respeite sempre as normas de segurança. A motoperfuradora deve ser utilizada apenas para efectuar perfurações de terreno. Não a bloqueie a motoperfuradora sobre suportes fixos. É proibido aplicar na tomada de força da motoperfuradora utensílios ou aplicações que não sejam os indicados pelo construtor.</p> <p>⚠ ATENÇÃO! – Durante o trabalho, agarre firmemente as pegas, com as duas mãos, para conseguir opor uma boa resistência caso a ponta do perfurador encontre um obstáculo no terreno (pedras, raízes, etc.)</p>	<p>ΛΑΔΙ ΛΙΠΑΝΣΗΣ ΓΙΑ ΜΕΙΩΤΗΡΑ (Εικ. 1)</p> <p>⚠ ΠΡΟΣΟΧΗ! - Το μηχανικό γεωτρήπανο παραδίνεται με γράσο TAMOIL TAMLITH GREASE 2 εσωτερικό του μειωτήρα.</p> <p>Ελέγξτε την παρουσία γράσου, μέσω της βίδας (A) κάτω από το μειωτήρα.</p> <p>ΜΟΝΤΑΡΙΣΜΑ ΑΚΜΩΝ (Εικ. 2-3). Βάλτε τον άξονα του μειωτήρα (B) στην έδρα της ακμής (D) πιέζοντας τον ειδικό άξονα (C).</p> <p>⚠ ΠΡΟΣΟΧΗ! - Μην αλλάζετε την σχέση μείωσης του μειωτήρα. Μπορεί να αλλάξει τα χαρακτηριστικά του μηχανήματος και να παρουσιαστούν απρόβλεπτες αντιδράσεις του ίδιου.</p> <p>ΟΔΗΓΙΕΣ ΕΡΓΑΣΙΑΣ</p> <p>⚠ ΠΡΟΣΟΧΗ! - Ακολουθείτε πάντα τους κανόνες ασφαλείας. Το μηχανικό γεωτρήπανο θα πρέπει να χρησιμοποιείται μόνο για γεωτρήσεις εδάφους. Μην σταθεροποιείτε το μηχανικό γεωτρήπανο πάνω σε μόνιμα υποστηρίγματα. Απαγορεύεται να βάζετε στο κομπλέρ του γεωτρήπανου εργαλεία ή εξαρτήματα που δεν ενδείκνυνται από τον κατασκευαστή.</p> <p>⚠ ΠΡΟΣΟΧΗ! - Κατά την εργασία κρατάτε γερά, και με τα δύο χέρια, τις χειρολαβές ώστε να εξασκήσετε μια καλή αντίσταση σε περίπτωση που η ακμή του μηχανικού γεωτρήπανου συναντήσει ένα εμπόδιο στο έδαφος (πέτρες, ρίζες, κλπ.)</p>	<p>REDÜKSİYON DİŞLİSİ İÇİN YAĞLAYICI (Şekil 1)</p> <p>⚠ DİKKAT! - Motorlu delici, redüksiyon dişlisinde TAMOIL TAMLITH GRES 2 yağı ile birlikte teslim edilir.</p> <p>Redüksiyon dişlisi altındaki (A) vidasını çıkartınız ve gres yağı olup olmadığını kontrol ediniz.</p> <p>UÇLARIN TAKILMASI (Şekil 2-3) Redüksiyon şaftını (B) uç üzerindeki (D) yatağına takınız ve uygun sıkılama anahtarı (C) ile sıkılayınız.</p> <p>⚠ DİKKAT! - Redüksiyon dişlisi oranını değiştirmeyiniz. Makinenin özellikleri değişebilir ve tahmin edilemeyen sonuçlar doğurabilir.</p> <p>ÇALIMA ÖNLEMLERİ</p> <p>⚠ DİKKAT! - Daima güvenlik önlemlerine uyun. Motorlu delici sadece toprak delmek için kullanılmalıdır. Motorlu deliciyi sabit destekleye sabitlemeyiniz. Motorlu delicinin güç transmisyonuna, üretici firma tarafından belirtilenlerin dışında bir alet takmak veya böyle bir uygulama yapmak yasaktır.</p> <p>⚠ DİKKAT! - Çalışma esnasında, delici ucun toprakta sert bir nesneye (taş, kök, v.s.) rastlaması halinde, iyi bir direnç kazandırmak amacıyla kulpu her iki elinizle ve sağlam bir şekilde tutunuz.</p>

--	--	--	--

Česky	Русский	Polski
MONTÁŽ	СБОРКА	MONTAŻ
<p>MAZÁNÍ PŘEVODOVÉ SKŘÍŇĚ (obr. 1)</p> <p> UPOZORNĚNÍ! - Motorový vrták se dodává s převodovou skříní naplněnou mazivem TAMOIL TAMLITH GREASE 2.</p> <p>Vyšroubujte šroub (A) na spodní straně převodové skříně a zkontrolujte množství maziva.</p> <p>MONTÁŽ HROTU (obr. 2-3) Vložte hřídel převodové skříně (B) do otvoru vrtáku (D) a zajistěte ho pomocí čepu (C).</p> <p> UPOZORNĚNÍ! - Neupravujte převodový poměr daný převodovkou. Mohlo by dojít ke změně vlastností vrtáku a k jeho neočekávaným reakcím.</p> <p>PRACOVNÍ PŘEDPISY</p> <p> UPOZORNĚNÍ! - Vždy dodržujte bezpečnostní předpisy. Motorový vrták je určen výhradně k vrtání do terénu. Nikdy při práci nepřipevňujte vrták k pevným podpěrám. S pohonem motorového vrtáku je zakázáno používat jiná příslušenství nebo nástroje než ty, které jsou doporučeny výrobcem.</p> <p> UPOZORNĚNÍ! - Při práci držte pevně oběma rukama rukojeti, abyste v případě, že vrták narazí na překážku v terénu (kameny, kořeny apod.) motorový vrták bezpečně udrželi.</p>	<p>СМАЗКА РЕДУКТОРА (Рис. 1)</p> <p> ВНИМАНИЕ! - Мотобур поставляется со смазкой TAMOIL TAMLITH GREASE 2 в редукторе.</p> <p>Проверяйте наличие смазки с помощью винта (А), установленного с нижней стороны редуктора.</p> <p>УСТАНОВКА БУРОВ (Рис. 2-3) Вставьте вал редуктора (В) в гнездо бура (D) и закрепите его специальным штифтом (С).</p> <p> ВНИМАНИЕ – Не изменяйте передаточное число редуктора. Это может привести к изменениям характеристик машины и к вытекающим из них непредусмотренным ситуациям.</p> <p>ПРАВИЛА РАБОТЫ</p> <p> ВНИМАНИЕ! - Всегда соблюдайте нормы безопасности. Мотобур должен использоваться только для бурения ям в земле. Не закрепляйте мотобур на фиксированных опорах. Запрещается подсоединять к валу отбора мощности мотобура приспособления или насадки, отличные от указанных изготовителем.</p> <p> ВНИМАНИЕ! – Во время работы крепко держите ручки обеими руками, чтобы не выронить машину в случае, если бур наткнется на препятствие при бурении земли (камни, корни и т.д.).</p>	<p>SMAR DO PRZEKŁADNI (Rys. 1)</p> <p> UWAGA! - Świder jest dostarczany ze smarem TAMOIL TAMLITH GREASE 2 w przekładni.</p> <p>Sprawdzić obecność smaru, wyjmując wkręt (A) pod przekładnią.</p> <p>MONTAŻ WIERTEŁ (Rys. 2-3) Włożyć wał napędowy (B) w gniazdo wiertła (D) i zablokować go przy pomocy trzpienia (C).</p> <p> UWAGA! - Nie zmieniać przełożenia przekładni. Mogłoby to spowodować zmianę charakterystyki urządzenia i wystąpienie nie przewidzianych reakcji.</p> <p>ZASADY PRACY</p> <p> UWAGA! - Zawsze przestrzegać przepisów BHP. Świdra należy używać wyłącznie do wykonywania otworów w ziemi. Nie mocować świdra ziemnego do podpór stałych. Zabrania się podłączania do mechanizmu świdra narzędzi i osprzętu innego niż wskazany przez producenta.</p> <p> UWAGA! – Podczas pracy trzymać uchwyty mocno, obiema rękami, aby nie stracić kontroli nad świdrem, jeśli wiertło świdra napotka przeszkodę (kamienie, korzenie itp.).</p>

GASOLINA - BENZINH BENZIN - BENZİN БЕНЗИН - BENZYNY		OLEO - ΛΑΔΙ - YAĞ OLEJ - МАСЛО - OLEJU		9
				
		2% - 50:1		4% - 25:1
I	I	(cm ³)	I	(cm ³)
1	0,02	(20)	0,04	(40)
5	0,10	(100)	0,20	(200)
10	0,20	(200)	0,40	(400)
15	0,30	(300)	0,60	(600)
20	0,40	(400)	0,80	(800)
25	0,50	(500)	1,00	(1000)

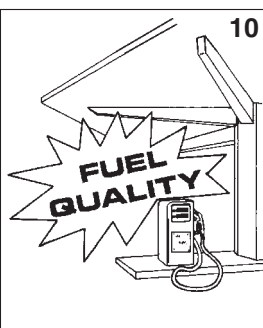

Português
PARA DAR PARTIDA

MISTURA CARBURANTE (Fig. 9-10)

Utilize carburante (mistura óleo/benzina) a **4% (25:1)**.
Com óleo **PROSINT** Oleo-Mac utilize mistura a **2% (50:1)**.

⚠ ATENÇÃO! – Os motores de 2 velocidades são dotados de uma potência específica elevada. Aconselhamos, por isso, a utilização de **gasolinas com ou sem chumbo de marca conhecida, com um número de octanas não inferior a 90. LEIS LOCAIS REGULAM O TIPO DE GASOLINA A UTILIZAR (COM OU SEM CHUMBO). É OBRIGATORIO RESPEITAS!**

- Mantenha a gasolina, o óleo e a mistura em recipientes homologados (Fig. 11).
- Na preparação da mistura, utilize apenas **óleo específico para motores de 2 tempos** (Fig. 12).
- Agite o recipiente da mistura antes de proceder ao abastecimento (Fig. 13).
- Execute o abastecimento de carburante (Fig. 14-15) sempre com o motor desligado e longe de quaisquer chamas.
- Antes de abrir o tampão do reservatório, coloque a motoperfuradora numa superfície plana e sólida, de modo a evitar quaisquer derrames. Abra o tampão com cautela para libertar lentamente o excesso de pressão e evitar que o carburante transborde.
- Prepare apenas a mistura necessária à utilização; não a deixe no reservatório ou no reservatório por muito tempo. Aconselha-se a utilização do aditivo **ADDITIX 2000** (Fig. 16) da Emak cód. **001000972**, para conservar a mistura por um período de um ano.

⚠ ATENÇÃO - Inalar o gás de escape é nocivo à saúde.

Ελληνικά
ΕΚΚΙΝΗΣΗ

ΜΙΓΜΑ ΚΑΥΣΙΜΟΥ (Εικ. 9-10)

Χρησιμοποιήστε καύσιμο (μίγμα λαδιού/βενζίνης) με αναλογία **4% (25:1)**.
Με λάδι **PROSINT** Oleo-Mac χρησιμοποιήστε μίγμα με αναλογία **2% (50:1)**.

⚠ ΠΡΟΣΟΧΗ! - Οι δίχρονοι κινητήρες έχουν υψηλή απόδοση ισχύος και γι' αυτό συνιστάται η χρήση **αμόλυβδης βενζίνης γνωστής μάρκας με ελάχιστο αριθμό οκτανίων 90. Η ΤΟΠΙΚΗ ΝΟΜΟΘΕΣΙΑ ΡΥΘΜΙΖΕΙ ΤΟΝ ΤΥΠΟ ΒΕΝΖΙΝΗΣ ΠΟΥ ΠΡΕΠΕΙ ΝΑ ΧΡΗΣΙΜΟΠΟΙΗΘΕΙ (ΜΕ Ή ΧΩΡΙΣ ΜΟΛΥΒΔΟ). Η ΤΗΡΗΣΗ ΤΗΣ ΕΙΝΑΙ ΥΠΟΧΡΕΩΤΙΚΗ!**

- Διατηρείτε τη βενζίνη, το λάδι και το μίγμα σε εγκεκριμένα δοχεία (Εικ. 11).
- Για την προετοιμασία του μίγματος χρησιμοποιείτε μόνο **λάδι κατάλληλο για δίχρονους κινητήρες** (Εικ. 12).
- Ανακινήστε το δοχείο του μίγματος πριν τον ανεφοδιασμό (Εικ. 13).
- Ο ανεφοδιασμός καυσίμου (Εικ. 14-15) πρέπει να γίνεται πάντα με τον κινητήρα σβηστό και μακριά από φλόγες.
- Πριν ξεβιδώσετε την τάπα του ρεζερβουάρ, τοποθετήστε το μηχανικό γεωτρύπανο σε επίπεδη και σταθερή επιφάνεια έτσι ώστε να μην μπορεί να ανατραπεί. Ανοίξτε προσεχτικά την τάπα για να εκτονωθεί αργά η πίεση και για να αποφύγετε πιτσιλισμάτα καυσίμου.
- Προετοιμάστε μόνο το αναγκαίο μίγμα για τη χρήση. Μην αφήνετε το μίγμα στο ρεζερβουάρ ή σε δοχείο για μεγάλο χρονικό διάστημα. Συνιστάται η χρήση προσθετικού **ADDITIX 2000** (Εικ. 16) της Emak κωδ. **001000972**, για να διατηρείται το μίγμα για περίοδο ενός έτους.

⚠ ΠΡΟΣΟΧΗ! - Η εισπνοή των καυσαερίων βλάπτει την υγεία.

Türkçe
ÇALIŞTIRILMA

YAKIT KARIŞIMI (Şekil 9-10)

%4 (25:1) oranda yakıt (yağ/benzin karışımı) kullanınız.
PROSINT Oleo-Mac yağı kullanıyorsanız **2% (50:1)** karışım hazırlayınız.

⚠ DİKKAT - 2 devirli motorlar özel yüksek bir güçle donatılmışlardır, bu nedenle bilinen bir marka **90 oktan değerinin altında olmayan normal veya süper benzin kullanımını öneriyoruz. KULLANILACAK BENZİNİN TİPİ (KURŞUNLU VEYA KURŞUNSUZ) YEREL KANUNLARCA DÜZENLENİR. BU KANUNLARA RIAYET EDİLMELİDİR! BUNLARA UYULMASI ZORUNLUDUR!**

- Benzin, yağ ve karışımı uygun kaplarda koruyun (Şekil 11).
- Karışımı hazırlarken yalnızca **2 devirli motorlar için özel** yağ kullanınız (Şekil 12).
- Karışımı yakıt doldurmadan önce iyice karıştırınız (Şekil 13).
- Yakıt ikmalini (Şekil 14-15) daima motor kapalıyken ve ateşten uzak bir yerde gerçekleştiriniz.
- Yakıt tankı kapağını açmadan önce, motorlu deliciyi düşmeyecek şekilde sağlam, düz bir zemine koyunuz. Fazla basıncı dışarı vermek ve yakıt taşmasını önlemek için tapayı dikkatlice açınız.
- Yalnızca kullanmak için yeterli miktarda karışım hazırlayınız, karışımı yakıt deposunda veya kapta bırakmayınız. Karışımı bir yıl gibi bir süre ile saklamak üzere **001000972** Emak kod numaralı **ADDITIX 2000** (Şekil 16) katkı maddesini kullanmanız önerilir.

⚠ DİKKAT - Egzoz gazını solumak sağlığınıza zararlıdır.

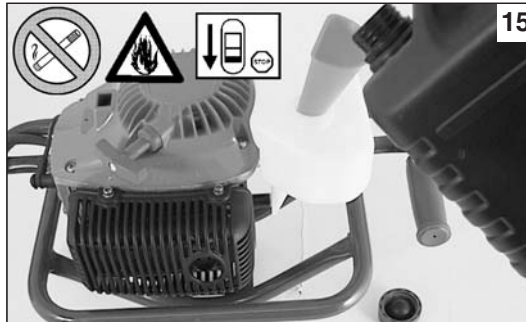

Česky	Русский	Polski
<p align="center">SPUŠTĚNÍ</p>	<p align="center">ПУСК</p>	<p align="center">ROZRUCH</p>
<p>PALIVOVÁ SMĚŠ (Obr. 9-10) Použijte 4% směs oleje a benzínu (25:1). Při použití PROSINT oleje Oleo-Mac použijte směs 2% (50:1).</p> <p>⚠ UPOZORNĚNÍ - Dvoudobé motory mají vysoký výkon, doporučujeme tedy použití normálního benzínu nebo super, olovnatého nebo bezolovnatého benzínu známé značky, s oktanovým číslem nejméně 90. TYP POUŽITÉHO BENZÍNU STANOVÍ MÍSTNÍ PŘEDPISY (OLOVNATÝ NEBO BEZOLOVNATÝ BENZÍN). JE BEZPODMÍNEČNĚ NUTNÉ DODRŽET PŘEDPISY!</p> <ul style="list-style-type: none"> - Benzín, olej i směs přechovávejte v homologovaných nádobách (obr. 11). - Při přípravě směsi používejte pouze speciální olej pro dvoudobé motory (obr. 12). - Před plněním nádrže kanystr se směsí řádně promíchejte (obr. 13). - Doplnění paliva (obr. 14-15) provádějte vždy s vypnutým motorem v dostatečné vzdálenosti od otevřeného ohně. - Před odšroubováním víček nádrží postavte motorový vrták na rovnou a pevnou plochu, aby se nemohl převrhnout. Opatrně otevřete víčko, aby se nadbytečný tlak mohl pomalu uvolnit a aby palivo nevystříklo ven. - Připravujte pouze takové množství paliva, které potřebujete k práci, nenechávejte směs v nádrži nebo kanystru příliš dlouho. Doporučujeme použití přísady ADDITIX 2000 (obr. 16) značky Emak kód 001000972 (s touto přísadou je možné směs skladovat po dobu jednoho roku). <p>⚠ UPOZORNĚNÍ - Vdechování výfukových plynů škodí zdraví.</p>	<p>ТОПЛИВНАЯ СМЕСЬ (Рис. 9-10) Используйте 4%-ую (25:1) бензиново-масляную смесь. С маслом PROSINT Oleo-Mac или составляйте 2% (50:1) смесь.</p> <p>⚠ ВНИМАНИЕ – Двухтактные двигатели имеют высокую удельную мощность, поэтому рекомендуем использовать известные высококачественные марки этилированного или неэтилированного бензина с октановым числом не ниже 90. МЕСТНОЕ ЗАКОНОДАТЕЛЬНО РЕГУЛИРУЕТ ТИП ПРИМЕНЯЕМОГО БЕНЗИНА (СОДЕРЖАЩЕГО ИЛИ НЕ СОДЕРЖАЩЕГО СВИНЕЦ). ЕГО СОБЛЮДЕНИЕ ЯВЛЯЕТСЯ ОБЯЗАТЕЛЬНЫМ!</p> <ul style="list-style-type: none"> - Держите бензин, масло и топливную смесь в канистрах, изготовленных специально для ГСМ (Рис. 11). - Для приготовления смеси используйте только специальные масла для двухтактных двигателей (Рис. 12). - Перед заправкой взболтайте канистру со смесью (Рис. 13). - Всегда производите заправку (Рис. 14-15) при выключенном двигателе и вдалеке от открытого огня. - Прежде чем отвинчивать пробку топливного бака, поставьте мотобур на плоскую и прочную поверхность так, чтобы он не мог опрокинуться. Открывайте пробку бака осторожно, с тем, чтобы медленно сбрасывать избыточное давление и предотвратить разбрызгивание топливной смеси. - Приготовляйте только необходимое для работы количество смеси; не оставляйте готовую смесь в баке машины или в канистре на долгое время. Советуем добавить присадку ADDITIX 2000 (Рис. 16) фирмы Emak, код 001000972, которая позволяет хранить топливную смесь на срок до года. <p>⚠ ВНИМАНИЕ – Вдыхать выхлопные газы вредно для здоровья.</p>	<p>MIESZANKA PALIOWA (Rys. 9-10) Stosować paliwo (mieszanek oleju i benzyny) w stosunku 4% (25:1). Stosując olej PROSINT Oleo-Mac - używać mieszanki 2% (50:1).</p> <p>⚠ UWAGA - Silniki dwusuwowe charakteryzują się wysoką mocą. Zalecamy więc stosowanie benzyny super ołowiowej lub bezołowiowej znanej marki, o liczbie oktanowej nie mniejszej niż 90. TYP BENZYNY JEST OKREŚLONY PRZEPISAMI LOKALNYMI (BEZOŁOWIOWA LUB OŁOWIOWA). PRZEPISÓW NALEŻY PRZESTRZEGAĆ!</p> <ul style="list-style-type: none"> - Przechowywać benzynę, olej i mieszankę w odpowiednich pojemnikach z atestem (Rys. 11). - Przygotowując mieszankę stosować wyłącznie specjalne oleje do silników dwusuwowych (Rys. 12). - Wstrząsnąć kaniestrem z mieszanką przed waniem jej do zbiornika (Rys. 13). - Wlewać paliwo do zbiornika (Rys. 14-15) zawsze przy wyłączonym silniku i daleko od otwartego ognia. - Przed odkręceniem korków zbiornika paliwa położyć świder na płaskim i twardym podłożu w taki sposób, aby się nie przewrócił. Ostrożnie odkręcać korek tak, aby powoli usunąć nadmiar ciśnienia a paliwo nie wytrysnęło na zewnątrz. - Przygotować tylko tyle mieszanki, ile zostanie zużyte w ciągu dnia pracy. Nie pozostawić mieszanki w zbiorniku lub w kaniestrze zbyt długo. Zaleca się stosowanie dodatku ADDITIX 2000 (Rys. 16) produkcji Emak o kodzie 001000972, aby zachować właściwości mieszanki na okres do 1 roku. <p>⚠ UWAGA - Wdychanie oparów paliwa jest szkodliwe dla zdrowia.</p>

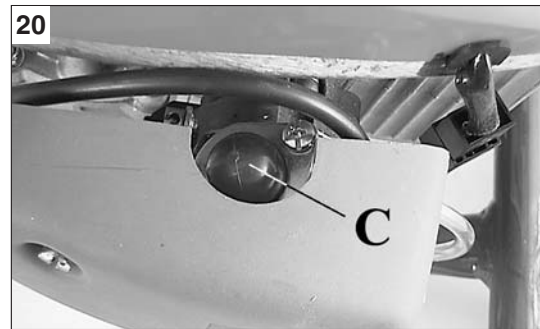
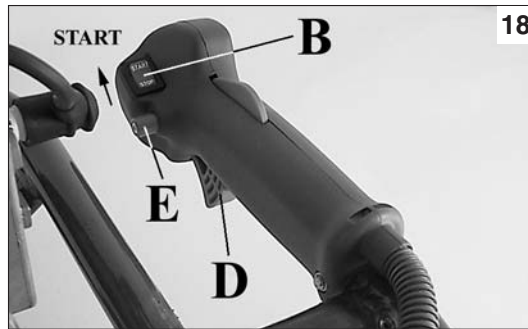
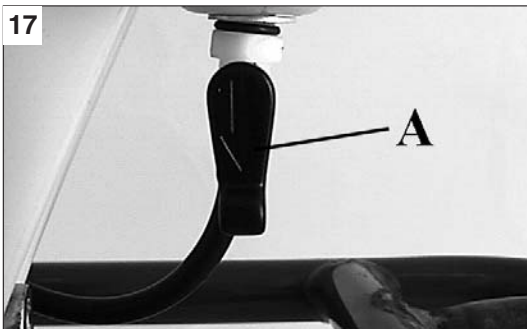

Português

Ελληνικά

Türkçe

PARA DAR PARTIDA

ΕΚΚΙΝΗΣΗ

MOTORUN ÇALIŞTIRILMASI

ARRANQUE DO MOTOR

Abra a torneira do tanque (A, Fig. 17). Leve o interruptor (B, Fig. 18) na posição de "I". Puxe a alavanca do acelerador (D) e bloqueie-a em semi-aceleração apertando o botão (E); solte a alavanca (D). Leve a alavanca do starter (F, Fig. 19) na posição "CLOSE". Carregue o carburador apertando o bulbo (C, Fig. 20). Segure com firmeza a empunhadura do lado do acelerador, apoie o berço ao corpo e puxe a corda de arranque até encontrar resistência (Fig. 21). Puxe com força por algumas vezes e nos primeiros estalos do motor, retorne a alavanca do starter (F, Fig. 19) na posição original "OPEN". Repita a manobra de arranque até que o motor não arranque.

Com o motor ligado, aperte o acelerador (D, Fig. 18) para desbloqueá-lo da posição de semi-aceleração e leve o motor ao mínimo.

⚠ ATENÇÃO! - Quando o motor já estiver quente, não use o start para o arranque (F, Fig. 19). Com o motor ao mínimo a broca não deve girar.

⚠ ATENÇÃO! - Em caso de bloqueio da broca pare imediatamente o motor.

AMACIAMENTO DO MOTOR

O motor debita a sua potência máxima após 5÷8 horas de trabalho.

Durante o período de amaciamento não deixe o motor em marcha lenta no regime máximo de rotações para não sobrecarregá-lo.

⚠ ATENÇÃO! - Durante o período de amaciamento não varie a carburação para tentar aumentar a potência pois tal danifica o motor.

ΕΚΚΙΝΗΣΗ ΚΙΝΗΤΗΡΑ

Ανοίξτε το ρομπινέτο του ρεζερβουάρ (A, Εικ. 17). Γυρίστε το διακόπτη (B, Εικ. 18) στη θέση "I". Τραβήξτε το μοχλό γκαζιού (D) και μπλοκάρετέ τον στην ημιεπιτάχυνση πατώντας το κουμπί (E). Αφήστε το μοχλό (D). Γυρίστε το μοχλό starter (F, Εικ. 19) στη θέση "CLOSE". Γεμίστε το καρμπυρατέρ πιέζοντας τη φούσκα (C, Εικ. 20). Κρατήστε γερά τη λαβή του γκαζιού, ακουμπήστε τον εντατήρα στο σώμα και τραβήξτε το σχοινί εκκίνησης μέχρι να συναντήσετε αντίσταση (Εικ. 21). Τραβήξτε δυνατά μερικές φορές και στα πρώτα σημάδια ανάφλεξης του κινητήρα γυρίστε το μοχλό starter (F, Εικ. 19) στην αρχική θέση "OPEN". Επαναλάβετε τη διαδικασία εκκίνησης μέχρις ότου ο κινητήρας πάρει εμπρός. Με τον κινητήρα αναμμένο, πατήστε το γκάζι (D, Εικ. 18) για να το ξεμπλοκάρετε από τη θέση της ημιεπιτάχυνσης και βάλτε τον κινητήρα στο ρελαντί.

⚠ ΠΡΟΣΟΧΗ! Όταν ο κινητήρας είναι ήδη ζεστό μη χρησιμοποιείτε το τσοκ για την εκκίνηση (F, Εικ. 19). Με τον κινητήρα στο ρελαντί η ακμή δε θα πρέπει να γυρνάει.

⚠ ΠΡΟΣΟΧΗ! Σε περίπτωση μπλοκαρίσματος της ακμής σταματήστε αμέσως τον κινητήρα.

ΡΟΝΤΑΡΙΣΜΑ ΚΙΝΗΤΗΡΑ

Ο κινητήρας φτάνει στη μέγιστη απόδοση μετά από 5-8 ώρες λειτουργίας. Κατά τη διάρκεια του χρόνου αυτού μην αφήνετε τον κινητήρα να λειτουργεί χωρίς φορτίο με το μέγιστο αριθμό στροφών για να αποφύγετε υπερβολικές καταπονήσεις.

⚠ ΠΡΟΣΟΧΗ! Κατά τη διάρκεια του ρονταρίσματος μην αλλάζετε τη ρύθμιση του καρμπυρατέρ για να αυξήσετε την ισχύ. Μπορεί να προκληθούν βλάβες στον κινητήρα.

MOTORUN ÇALIŞTIRILMASI

Yakıt tankı tapasını açınız (A, Şekil 17). Akım düğmesini (B, Şekil 18), «I» konumuna getiriniz. Gaz kolunu (D) çekin ve butona (E) basarak yarım gaz veriniz, daha sonra kolu (D) bırakınız. Başlatma kolunu (F, Şekil 19) «CLOSE» konumuna getiriniz. Primer küreye basarak yakıtı yükleyiniz/pompalayınız (C, Şekil 20). Kelebek aksam tarafındaki kulpu kavrayınız, koruyucu çubuğu vücudunuza doğru yatırınız ve bir direnç gösterinceye kadar çalıştırma ipini çekiniz (Şekil 21).

Daha sonra bir kaç kez kuvvetle çekiniz, motor harekete geçmeye başladığında çalıştırma kolunu (F, Şekil 19) asıl konumu olan «OPEN» pozisyonuna getiriniz.

Motor çalışana kadar tekrarlayınız.

Motor çalışınca, gaz tetiğini (D, Şekil 18) basarak yarım gazdan kurtarın ve rölantiye getiriniz.

⚠ DİKKAT! - Motor sıcakken makineyi çalıştırmak için, çalıştırma kolunu/ipini kullanmayınız (F, Şekil 19). Motor rölantideyken uç dönmemelidir.

⚠ DİKKAT! - Eğer uç sıkışırsa, motoru derhal durdurunuz.

MOTOR RODAJI

Motor, 5÷8 saatlik çalışmadan sonra maksimum gücüne erişir.

Bu rodaj periyodu süresince, aşırı yıpranmayı önlemek amacıyla motoru rölantide yani boşta iken maksimum hızda çalıştırmayınız.

⚠ DİKKAT! - Bu rodaj periyodu süresince, öngörülen güç artışını elde etmek için yakıt tipini değiştirmeyin; motor hasar görebilir.

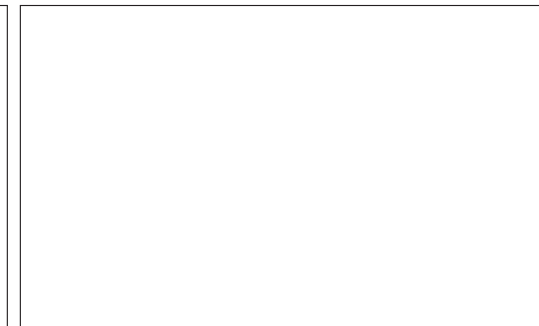
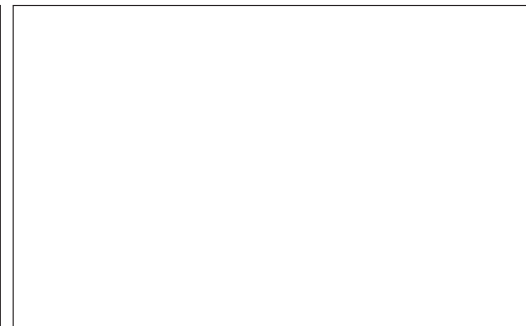
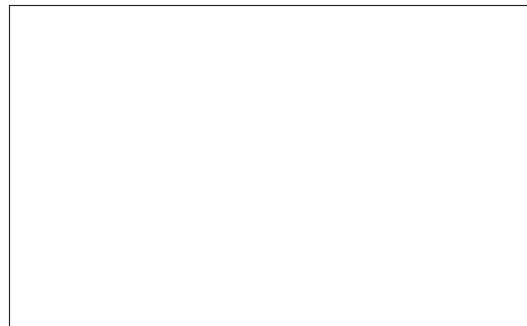

Česky

Русский

Polski

SPUŠTĚNÍ MOTORU

ЗАПУСК ДВИГАТЕЛЯ

URUCHOMIENIE SILNIKA

SPUŠTĚNÍ MOTORU

Otevřete kohoutek palivové nádrže (A, obr. 17). Vypínač zapalování (B, obr. 18) dejte do polohy "I". Zatáhněte za páčku plynu (D) a zablokujte ji v poloze polovičního plynu stisknutím tlačítka (E) a páčku plynu (D) uvolněte. Páčku startéru (F, obr. 19) dejte do polohy "CLOSE" (ZAVŘENO). Stisknutím kloboučku pumpičky (C, obr. 20) nasajte palivo do karburátoru. Pevně uchopte rukojeť na straně plynové páčky, opřete trubku rukojeti o tělo a zatáhněte za šňůru startéru, dokud neucítíte odpor (obr. 21).

Potom několikrát prudce zatáhněte, až do nastartování motoru; pak uveďte páčku startéru (F, obr. 19) do původní polohy "OPEN" (OTEVŘENO).

Pak pokračujte ve startování, dokud motor nenaskočí.

Jakmile motor naskočí, stiskněte plynovou páčku (D, obr. 18), abyste ji uvolnili z polohy polovičního plynu a motor běžel na volnoběh.

⚠ UPOZORNĚNÍ! - Je-li motor již teplý, startér ke spuštění nepoužívejte (F, obr. 19). Pokud motor běží na volnoběh, vrták se nesmí otáčet.

⚠ UPOZORNĚNÍ! - V případě zablokování vrtáku okamžitě zastavte motor.

ZÁBĚH MOTORU

Motor dosáhne svého maximálního výkonu po 5-8 hodinách práce.

V době záběhu nenechávejte motor běžet ve volnoběhu na maximální počet otáček, aby se příliš nezatěžoval.

⚠ UPOZORNĚNÍ! - V době záběhu neměňte karburaci s cílem zvýšit výkon; motor by se mohl poškodit.

ЗАПУСК ДВИГАТЕЛЯ

Откройте кран топливного бака (A, Рис. 17). Установите выключатель (B, Рис. 18) в положение «I». Потяните за рычаг акселератора (D), и зафиксируйте его в положение "полугаз", нажав кнопку (E); отпустите рычаг (D). Установите рычаг стартера (F, Рис.19) в положение «CLOSE». Заполните карбюратор, нажимая на кнопку (C, Рис. 20). Прочно держа ручку со стороны акселератора, прижмите раму к телу и потяните за пусковой шнур, пока не почувствуете сопротивления (Рис. 21).

Сильно дерните за него несколько раз, и при первых рывках двигателя верните рычаг стартера (F, Рис. 19) в первоначальное положение «OPEN».

Повторяйте эту операцию до тех пор, пока двигатель не запустится.

При включенном двигателе нажмите на рычаг акселератора (D, Рис.18), чтобы вывести его из положения "полугаз" и установить двигатель в режим минимальных оборотов (холостого хода).

⚠ ВНИМАНИЕ! - Не используйте стартер (F, Рис. 19) для запуска уже прогретого двигателя. При работе двигателя на холостом ходу (минимальных оборотах) сверло не должно вращаться.

⚠ ВНИМАНИЕ! - В случае заклинивания бура немедленно заглушите двигатель.

ОБКАТКА ДВИГАТЕЛЯ

Двигатель достигает своей максимальной мощности после 5-8 часов работы.

Во время этого периода обкатки не используйте двигатель вхолостую на максимальном числе оборотов, чтобы не подвергать его чрезмерным нагрузкам.

⚠ ВНИМАНИЕ! - Во время обкатки не изменяйте режим карбюрации для достижения большей мощности; это может привести к повреждению двигателя.

URUCHOMIENIE SILNIKA

Otworzyć zawór zbiornika (A, Rys. 17). Ustawić wyłącznik (B, Rys. 18) w pozycji «I». Pociągnąć dźwignię gazu (D), i zablokować ją w pozycji półgazu naciskając przycisk (E), zwolnić dźwignię (D). Ustawić dźwignię ssania (F, Rys. 19) w pozycji «CLOSE». Gaźnik napełnić paliwem naciskając pompkę rozruchową (C, Rys. 20). Trzymać mocno uchwyt od strony gazu, oprzeć dźwignię o ciało i pociągnąć uchwyt linki rozrusznika aż do oporu (Rys. 21).

Pociągnąć energicznie kilka razy i gdy silnik zostanie uruchomiony, przestawić dźwignię ssania (F, Rys. 19) w pozycję wyjściową «OPEN».

Powtórzyć czynność dopóki silnik nie zostanie uruchomiony.

Po uruchomieniu silnika nacisnąć dźwignię gazu (D, Rys. 18), aby odblokować ją z pozycji półgazu i pozostawić przez kulka sekund na biegu jałowym w celu rozgrzania

⚠ UWAGA! - Jeśli silnik jest już gorący, nie używać ssania do rozruchu (F, Rys. 19). Podczas pracy silnika na biegu jałowym wiertło nie powinno się obracać.

⚠ UWAGA! - W przypadku zablokowania wiertła natychmiast zatrzymać silnik.

DOCIERANIE SILNIKA

Silnik osiąga swoją maksymalną moc po 5÷8 godzinach pracy.

Podczas okresu docierania silnika, nie wolno operować silnikiem na maksymalnych obrotach bez przerwy, tak aby uniknąć nadmiernych obciążeń.

⚠ UWAGA! - Podczas docierania, nie wolno zmieniać paliwa, aby osiągnąć lepsze wyniki pracy, ponieważ można uszkodzić silnik.

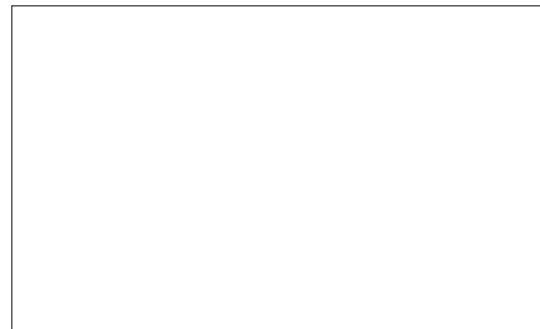
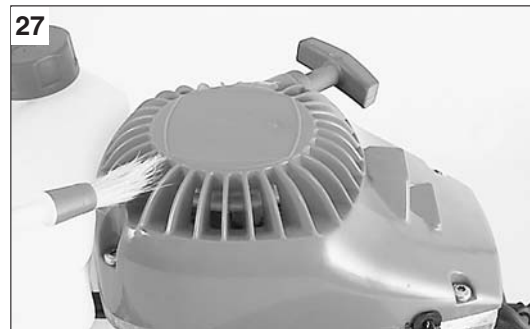
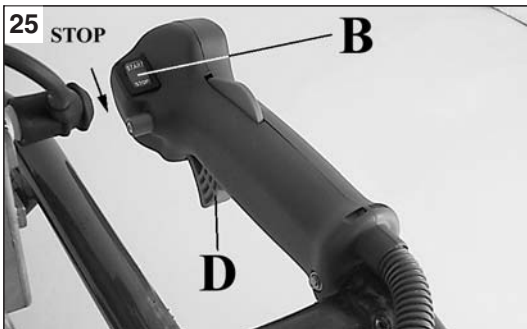

Português

Ελληνικά

Türkçe

PARAGEM DO MOTOR

PARAGEM DO MOTOR

Leve a alavanca do acelerador ao mínimo (D, Fig. 25) e espere alguns segundos para permitir o arrefecimento do motor. Desligue o motor, retornando o interruptor de massa (B) na posição de "STOP".

CARBURADOR

Antes de regular o carburador, limpe o transportador de arranque (Fig. 27), o filtro de ar (G, Fig. 26) e aqueça o motor.

Este motor foi concebido e fabricado de acordo com a aplicação das directivas 97/68/CEE e 2002/88/CEE. **O carburador (Fig. 29) foi concebido para permitir apenas regulações dos parafusos L e H num campo de meia volta.** O campo de regulação possível dos parafusos L e H, de meia volta, é predefinido pelo fabricante e não pode ser modificado.

⚠ ATENÇÃO - Não force os parafusos fora do campo de regulação possível!

O parafuso do sistema ralenti T é regulado de maneira a deixar uma boa margem entre o sistema de ralenti e o sistema de engate da embraiagem.

O parafuso L deve ser regulado de modo que o motor possa responder prontamente às acelerações bruscas e que funcione bem no ralenti.

O parafuso H deve ser regulado de modo que o motor possa dispor da máxima potência durante a fase de corte.

⚠ ATENÇÃO - As variações climáticas e atmosféricas podem provocar variações de combustão.

Não permita que outras pessoas fiquem perto da motoperfuradora durante o trabalho e a fase de regulação da combustão.

ΣΤΑΜΑΤΗΜΑ ΤΟΥ ΚΙΝΗΤΗΡΑ

ΣΤΑΜΑΤΗΜΑ ΤΟΥ ΚΙΝΗΤΗΡΑ

Φέρτε το λεβιέ γκαζιού στο ρελαντί (D, Εικ. 25) και περιμένετε ορισμένα δευτερόλεπτα για να επιτραπεί η ψύξη της μηχανής. Σβήστε τον κινητήρα γυρίζοντας το διακόπτη (B) στη θέση "STOP".

ΚΑΡΜΠΥΡΑΤΕΡ

Πριν ρυθμίσετε το καρμπυρατέρ καθαρίστε το τσοκ (Εικ. 27), το φίλτρο του αέρα (G, Εικ. 26) και ζεστάνετε τη μηχανή.

Ο κινητήρας αυτός έχει μελετηθεί και κατασκευαστεί σύμφωνα με τις οδηγίες 97/68/ΕΚ και 2002/88/ΕΚ. **Το καρμπυρατέρ (Εικ. 29) έχει μελετηθεί για να επιτρέπει μόνο ρυθμίσεις με τις βίδες L και H σε πεδίο μισής στροφής.** Το πεδίο ρύθμισης της μισής στροφής που επιτρέπουν οι βίδες L και H είναι προκαθορισμένο από τον κατασκευαστή και δεν μπορεί να τροποποιηθεί.

⚠ ΠΡΟΣΟΧΗ! - Μην επιχειρήσετε να γυρίσετε τις βίδες έξω από το επιτρεπτό πεδίο ρύθμισης!

Η βίδα του ρελαντί T είναι ρυθμισμένη έτσι ώστε να υπάρχει ένα επαρκές όριο ασφαλείας μεταξύ του ρελαντί και της λειτουργίας του συμπλέκτη.

Η βίδα L πρέπει να είναι ρυθμισμένη έτσι ώστε ο κινητήρας να αντιδρά αμέσως στις απότομες επιταχύνσεις και να έχει μία σωστή λειτουργία στο ρελαντί.

Η βίδα H θα πρέπει να ρυθμίζεται έτσι ώστε να επιτυγχάνεται η ανώτατη ισχύς κατά τη διάρκεια του κοψίματος.

⚠ ΠΡΟΣΟΧΗ: Κλιματικές και υψομετρικές μεταβολές μπορούν να προκαλέσουν αλλοιώσεις στη λειτουργία του καρμπυρατέρ.

Μην επιτρέπετε σε άλλα άτομα να παραμένουν κοντά στο μηχανικό γεωτρήσιμο κατά τη διάρκεια της εργασίας και της φάσης ρύθμισης του καρμπυρατέρ.

MOTORUN DURDURULMASI

MOTORUN DURDURULMASI

Gaz kolunu rölantiye (D, Şekil 25) getirmek suretiyle motorun soğuması için birkaç saniye boyunca bekleyiniz. Açma-kapama düğmesini (B) «STOP» konumuna getirerek motoru söndürünüz.

KARBÜRATÖR

Karbüratörün ayarını yapmadan önce, çalıştırıcı kapağını (Şekil 27), hava filtresini (G, Şekil 26) temizleyiniz ve motoru ısıtınız. Bu motor, yürürlükteki geçerli 97/68/EC ve 2002/88/EC direktiflerine uygun bir şekilde tasarlanmış ve üretilmiştir. **Karbüratör (Şekil 29), L ve H vidalarının sadece bir kaç kere dönmesine izin verecek şekilde tasarlanmıştır.** L ve H vidalarının dönme/ayarlanma oranları üretici firma tarafından belirlenmiştir ve bunların değiştirilmesi imkansızdır.

⚠ DİKKAT - Vidaları ayar menzillerinin dışında zorlamayınız!

T rölanti vidası, rölanti işletimi ile kavrama arasında iyi bir güvenlik marjini elde etmek amacıyla ayarlanır.

L vidası, motor ani ivmelenmelere yanıt verebilecek ve rölantide iyi çalışabilecek şekilde ayarlanmalıdır.

H vidası ise, kesme esnasında motor maksimum güç sağlayacak şekilde ayarlanmalıdır.

⚠ DİKKAT: Hava şartları ve deniz seviyesinden olan yükseklik karbüratörün çalışmasını etkileyebilir. **Motorlu delici ile çalışırken veya karbüratörü ayarlarken, başka kişilerin yaklaşmasına izin vermeyiniz.**

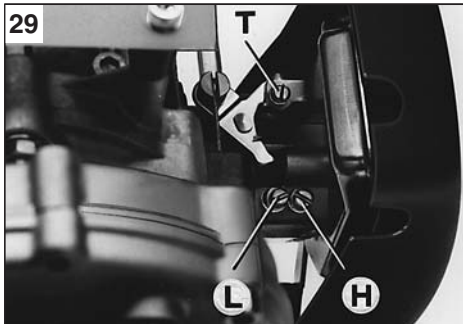

H - Parafuso de reg. máxima
L - Parafuso de reg. ralenti
T - Sistema ralenti

H - Βίδα ρύθμισης μεγίστου
L - Βίδα ρύθμισης ρελαντί
T - Ρελαντί

H - Yüksek hız ayarlama vidası
L - Düşük hız vidası
T - Rölanti hızı ayarlama vidası

H - Šroub nastavení plného výkonu
L - Šroub nastavení minimálního výkonu
T - Volnoběh

H - Винт регулировки на максимум
L - Регулировочный винт холостого хода
T - Винт режима холостого хода

H - Wkręt regulacyjny obrotów maksymalnych
L - Wkręt regulacyjny obrotów minimalnych
T - Bieg jałowy

Česky

ZASTAVENÍ MOTORU

ZASTAVENÍ MOTORU

Páčku plynu uveďte do polohy volnoběhu (D, obr. 25) a počkejte několik vteřin, až se motor ochladí. Vypněte motor uvedením vypínače zapalování (B) do polohy «STOP».

KARBURÁTOR

Před seřizováním karburátoru nejprve vyčistěte víko startovacího zařízení (obr. 27), vzduchový filtr (G, obr. 26) a nechte motor, aby se zahřál. Tento motor byl navržen a vyroben v souladu s požadavky směrnice 97/68/ES. **Karburátor (obr. 29) byl navržen tak, aby umožňoval seřízení šroubů L a H pouze v rozsahu půl otáčky.** Možné seřízení šroubů L a H v rozsahu půl otáčky bylo stanoveno výrobcem a není možné je změnit.

⚠ UPOZORNĚNÍ - Nesnažte se šrouby seřít mimo povolený rozsah násilím!

Šroub volnoběhu T je seřízený tak, aby umožňoval bezpečnostní mez mezi volnoběhem motoru a režimem sepnutí spojky.

Šroub L musí být seřízený tak, aby motor rychle reagoval na přidání plynu a měl pravidelný chod na volnoběh.

Šroub H musí být seřízený tak, aby motor během řezání podával plný výkon.

⚠ UPOZORNĚNÍ - Na chod motoru mohou mít vliv změny počasí a nadmořské výšky. Během práce s motorovým vrtákem a při seřizování karburátoru nesmí v jeho blízkosti stát další osoby.

Русский

ОСТАНОВКА ДВИГАТЕЛЯ

ОСТАНОВКА ДВИГАТЕЛЯ

Установите рычаг акселератора в положение режима минимальных оборотов (холостого хода) (D, Рис. 25) и подождите несколько секунд, чтобы дать двигателю остыть. Выключите двигатель, переведя заземляющий выключатель (B) в положение «STOP».

КАРБЮРАТОР

Перед тем как произвести регулировку карбюратора, прочистите крышку стартера (Рис. 27) и воздушный фильтр (G, Рис. 26) и прогрейте двигатель. Данный двигатель разработан и изготовлен в соответствии с директивами 97/68/ЕС. **Карбюратор (Рис. 29) разработан так, что допускается регулировка винтов L и H только в пределах полуоборота.** Допустимый диапазон регулировки винтов L и H в полуоборота задан изготовителем и его изменение невозможно.

⚠ ВНИМАНИЕ – Не выкручивайте винты за пределы допустимого диапазона регулировки!

Винт режима холостого хода T регулируется так, чтобы обеспечить надежный запас между работой на холостом ходу (минимальных оборотах) и срабатыванием сцепления.

Винт L должен быть отрегулирован так, чтобы двигатель быстро реагировал на резкое нажатие рычага акселератора и не глох на холостых оборотах.

Винт H должен быть отрегулирован так, чтобы двигатель работал на максимальных оборотах во время бурения.

⚠ ВНИМАНИЕ: Изменения климата и высоты могут сказаться на работе карбюратора. Не позволяйте другим лицам находиться рядом с мотобуром во время его эксплуатации и настройки карбюратора.

Polski

ZATRZYMANIE SILNIKA

ZATRZYMANIE SILNIKA

Ustawić dźwignię gazu w pozycji minimalnej (D, Rys. 25) i odczekać kilka sekund, aby silnik się schłodził. Wyłączyć silnik, ustawiając wyłącznik zapłonu (B) w pozycji «STOP».

GAŹNIK

Przed regulacją gaźnika, oczyścić pokrywę rozrusznika (Rys. 27), filtr powietrza (G, Rys. 26) oraz rozgrzać silnik. Silnik został zaprojektowany i skonstruowany zgodnie z dyrektywami 97/68/EC. **Gaźnik (Rys. 29) został zaprojektowany tak, by możliwe były jedynie regulacje wkrętów L i H o pół obrotu.** Zakres możliwej regulacji, wkrętów L i H, o pół obrotu jest ustawiony przez producenta i nie można go zmieniać.

⚠ UWAGA – Nie próbować przekręcać wkrętów poza możliwy zakres regulacji!

Wkręt biegu jałowego T jest regulowany tak, by pozostawał duży margines bezpieczeństwa między pracą na biegu jałowym a załączeniem sprzęgła.

Śruba L powinna zostać tak wyregulowana, aby silnik szybko reagował na gwałtowne przyspieszenia i prawidłowo pracował na biegu jałowym.

Śruba H powinna być wyregulowana w taki sposób, aby silnik wykorzystywał swoją maksymalną moc w czasie cięcia.

⚠ UWAGA - Zmiany klimatyczne oraz położenie nad poziomem morza mogą mieć wpływ na parametry spalania. Podczas pracy świdra ziemnego oraz podczas regulacji silnika w pobliżu świdra nie mogą przebywać osoby postronne.

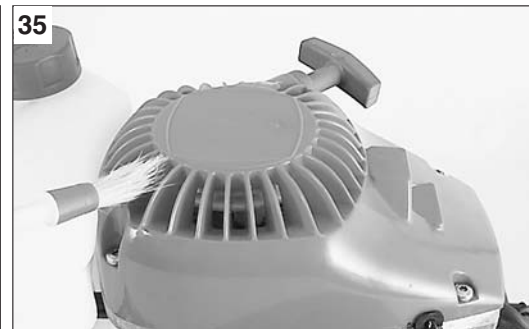

Português

Ελληνικά

Türkçe

MANUTENÇÃO - ARMAZENAGEM

FILTRO DE AR - A cada 8 horas de trabalho, tire a tampa (A, Fig. 33) e o filtro (G). O filtro (G) devem ser lavados com gasolina e enxugados antes de serem remontados.

FILTRO COMBUSTÍVEL - Verifique regularmente as condições do filtro de combustível, no caso de muita sujeira, substitua-o (Fig. 34). Limpe o filtro com gasolina, enxugue-o e remonte-o. Um filtro sujo cria dificuldades no arranque e diminui performance do motor.

GRUPO DE ARRANQUE - Mantenha livre e limpos os orifícios de arrefecimento do carter do grupo de arranque (Fig. 35) com pincel ou ar comprimido.

MOTOR - Limpe regularmente as alhetas do cilindro com pincel ou ar comprimido (Fig. 36). A acumulação de impurezas sobre o cilindro pode provocar aquecimento anormal prejudicial ao bom funcionamento do motor.

VELA - Recomenda-se a limpeza regular de vela e o controle a distância dos elétrodos (Fig. 37). Utilize vela Champion RCJ-7Y ou de outra marca de grau térmico equivalente.

BROCA - Controle sempre as condições gerais da broca. Controle periodicamente a lâmina (A, Fig. 38) e a pega de arranque (B). Se estiverem desgastados afie-os ou substitua-os.

REDUTOR - Cada 100 horas de trabalho substitua o gordo na caixa do redutor (A, Fig. 39).

ARMAZENAGEM

Respeite todas as regras de manutenção precedentemente descritas. Limpe perfeitamente a motoperfuradora e lubrifique as partes metálicas. Tire a broca, limpe-a e lubrifique-a para prevenir a oxidação. Tire o combustível do depósito e volte a colocar o tampão. Tire a vela, deite um pouco de óleo no cilindro (Fig. 40). Rode várias vezes a árvore do motor através do cordel de arranque (Fig. 41) para distribuir o óleo. Volte a colocar a vela. Conserve o aparelho num lugar seco, se possível sem estar em contacto com o solo e distante das fontes de calor.

⚠ ATENÇÃO! - Todas as operações de manutenção que não figuram neste manual devem ser efectuadas numa oficina autorizada. Use exclusivamente PEÇAS ORIGINAIS.

ΣΥΝΤΗΡΗΣΗ - ΑΠΟΘΗΚΕΥΣΗ

ΦΙΛΤΡΟ ΑΕΡΑ - Κάθε 8 ώρες εργασίας βγάζετε το καπάκι (A, Εικ. 33) και το φίλτρο (G). Καθαρίστε τα με βενζίνη και σκουπίστε τα πριν τα αποσυναρμολογήσετε.

ΦΙΛΤΡΟ ΤΟΥ ΚΑΡΜΠΥΡΑΤΕΡ - Ελέγχετε περιοδικά την κατάσταση του φίλτρου του καρμπυρατέρ. Σε περίπτωση έντονης ακαθαρσίας αντικαταστήστε το (Εικ. 34). Καθαρίστε το φίλτρο με βενζίνη, σκουπίστε το και επανασυναρμολογήστε το. Ένα βρώμικο φίλτρο προκαλεί δυσκολία στην εκκίνηση και περιορίζει τις επιδόσεις του κινητήρα.

ΜΠΛΟΚ ΕΚΚΙΝΗΣΗΣ - Διατηρείτε πάντα ελεύθερες και καθαρές τις σχισμές ψύξης του κάρτερ μπλοκ εκκίνησης (Εικ. 35) με ένα πινέλο ή πεπιεσμένο αέρα.

ΚΙΝΗΤΗΡΑΣ - Καθαρίζετε περιοδικά τα πτερύγια του κυλίνδρου με ένα πινέλο ή με πεπιεσμένο αέρα (Εικ. 36). Η συγκέντρωση ακαθαρσίας στον κύλινδρο μπορεί να προκαλέσει υπερθέρμανση, βλαβερή για τη λειτουργία του κινητήρα.

ΜΠΟΥΖΙ - Συνιστάται ο περιοδικό καθαρισμός του μπουζί και ο έλεγχος απόστασης των ηλεκτροδίων (Εικ. 37). Χρησιμοποιείτε μπουζί Champion RCJ - 7Y ή άλλης μάρκας με παρόμοιο θερμικό βαθμό.

ΑΚΜΗ - Ελέγχετε πάντα τις γενικές συνθήκες της ακμής. Ελέγχετε περιοδικά το ηνίο (A, Εικ. 38) και το άκρο εκκίνησης (B). Εάν είναι αλλοιωμένα τροχίστε τα και αντικαταστήστε τα.

ΜΕΙΩΤΗΡΑΣ - Κάθε 100 ώρες εργασίας αντικαταστήστε το γράσο στο κιβώτιο του μειωτήρα (A, Εικ. 39).

ΑΠΟΘΗΚΕΥΣΗ

Ακολουθήστε τις οδηγίες συντήρησης που αναγράφονται προηγουμένως. Καθαρίστε τέλεια το μηχανικό γεωτρήσανο και γρασάρετε τα μεταλλικά εξαρτήματα. Βγάλτε την ακμή, καθαρίστε την και λαδώστε την για να αποφύγετε τη σκουριά. Βγάλτε το μπουζί και βάλτε λίγο λάδι στον κύλινδρο (Εικ. 40). Γυρίστε τον άξονα του κινητήρα μερικές φορές μέσω του καλωδίου εκκίνησης (Εικ. 41) για να διανεμηθεί το λάδι. Επανατοποθετήστε το μπουζί. Αποθηκεύστε σε περιβάλλον ξηρό, εάν είναι δυνατόν μακριά από πηγές θερμότητας και δίχως να είναι σε επαφή με το έδαφος.

⚠ ΠΡΟΣΟΧΗ! - Όλες οι λειτουργίες της συντήρησης που δεν αναφέρονται στο παρόν εγχειρίδιο πρέπει να γίνουν από ένα εξουσιοδοτημένο συνεργείο. Χρησιμοποιείτε αποκλειστικά ΓΝΗΣΙΑ ΑΝΤΑΛΛΑΚΤΙΚΑ.

BAKIM - MUHAFAZA

HAVA FİLTRESİ - Her 8 saatte bir, kapağı (A, Şekil 33) ve filtreyi (G) çıkartınız. Filtre (G) benzinle yıkanmalı ve tekrar takmadan önce kurutulmalıdır.

YAKIT FİLTRESİ - Belirli aralıklarla yakıt filtresinin (C) durumunu kontrol ediniz. Aşırı kir birikmesi halinde filtreyi değiştiriniz (Şekil 34). Kirli filtre motorun çalışmaya başlamasını zorlaştırıp, motorun verimini düşürebilir.

ÇİHAZIN ÇALIŞTIRILMASI - Çalıştırma tertibatının soğutucu kısmını temiz ve yabancı maddelerden arındırılmış şekilde tutmak için bir fırça veya tazyikli hava kullanınız (Şekil 35). Çalıştırma aksamını bir vazelin yağı ile periyodik olarak yağlayınız.

MOTOR - Silindir kanatçıklarını belirli aralıklarla fırça veya basınçlı hava ile temizleyiniz (Şekil 36). Silindir üzerindeki kir birikimi aşırı ısınmaya neden olarak motorun işleyişine zarar verebilir.

BUJİ - Belirli aralıklarla bujinin temizlenmesi ve elektrot mesafelerinin (Şekil 37) kontrol edilmesi önerilir. Champion RCJ-7Y veya başka markalardan eşit termik dereceye sahip bujiler kullanınız.

UÇ - Delici ucun durumunu devamlı olarak kontrol ediniz. Saban demir ucunu (A, Şekil 38) ve delme ucunu (B) düzenli olarak kontrol ediniz. Aşırırsa keskinleştiriniz veya değiştiriniz.

REDÜKSİYON DİŞLİSİ - Her 100 çalışma satinden sonra, redüksiyon dişlisindeki (A, Şekil 39) gres yağını değiştiriniz.

MUHAFAZA

Yukarıda belirtilmekte olan bakım kurallarına uyunuz. Motorlu deliciyi iyice temizleyerek metal aksamalarını yağlayınız. Paslanmasını önlemek için delici ucu çıkarın, temizleyin ve yağlayın. Yakıt deposunu boşaltarak, kapağını tekrar kapatınız. Bujiyi çıkarınız, silindire biraz yağ dökünüz (Şekil 40). Çalıştırma ipini çekerek krank milini döndürün ve yağın dağılmasını sağlayınız (Şekil 41). Bujiyi yeniden monte ediniz. Motorlu tirpanı kuru ve serin bir yerde, tercihen yere temas etmeyecek şekilde yukarıda bir yerde muhafaza ediniz.

⚠ DİKKAT - Bu kılavuzda yer almayan tüm bakım işlemleri yetkili servis tarafından gerçekleştirilmelidir. Sadece ORIJINAL YEDEK PARÇA kullanınız.

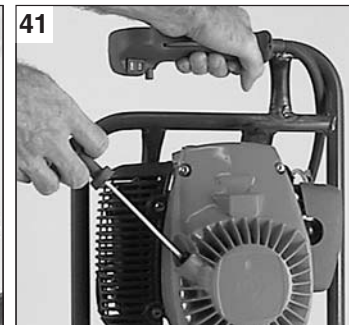
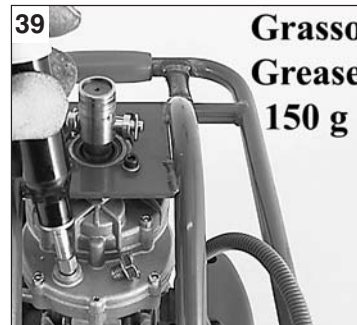
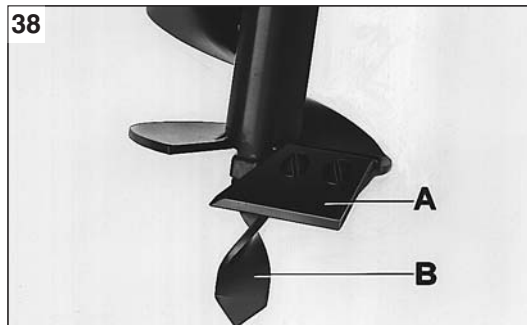
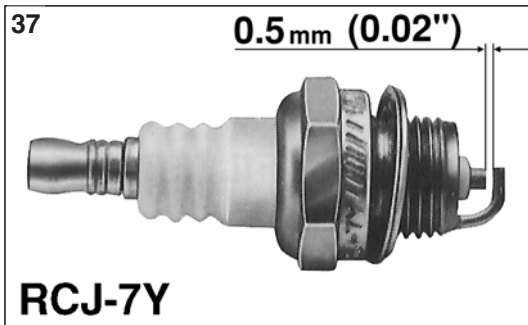

Česky

Русский

Polski

ÚDRŽBA - SKLADOVÁNÍ

ТЕХОБСЛУЖИВАНИЕ-КОНСЕРВАЦИЯ

KONSERWACJA-SKLADOWANIE

VZDUCHOVÝ FILTR - Každých 8 pracovních hodin otevřete kryt (A, obr. 33) a vyjměte filtr (G). Filtr (G) opatrně properte v čistém benzínu a před namontováním vysušte.

FILTR KARBURÁTORU - Pravidelně kontrolujte stav filtru karburátoru. Je-li příliš znečištěný, vyměňte ho (obr. 34). Zanesený filtr způsobuje problémy při startování a snižuje výkon motoru.

STARTOVACÍ JEDNOTKA - Chladicí otvory krytu startovací jednotky (obr. 35) udržujte volné a čisté pomocí štětce nebo stlačeného vzduchu. Pravidelně mažte několika kapkami oleje startovací pružinu.

MOTOR - Žebrování válce pravidelně čistěte štětcem nebo stlačeným vzduchem (obr. 36). Nahromaděním nečistot na válci může dojít k přehřátí, které je nebezpečné pro chod motoru.

SVÍČKA - Doporučujeme pravidelné čištění svíčky a kontrolu vzdálenosti elektrod (obr. 37). Používejte svíčky Champion RCJ-7Y nebo jinou značku odpovídající tepelné hodnoty.

VRTÁK - Pravidelně kontrolujte stav vrtáku. Pravidelně kontrolujte ostří vrtáku (A, obr. 38) a hrot vrtáku (B). Jsou-li opotřebené, nabruste je, nebo vyměňte.

PŘEVODOVÁ SKŘÍŇ - Každých 100 pracovních hodin vyměňte mazivo v převodové skříni (A, obr. 39).

SKLADOVÁNÍ
Dodržujte všechny již uvedené předpisy k údržbě. Motorový vrták dokonale vyčistěte a kovové části namažte mazivem. Sejměte vrták, vyčistěte ho a nakonzervujte olejem, aby nezrezavěl. Vylijte palivo z nádrže a opět našroubujte víčko. Vyjměte svíčku a nalijte trochu oleje do válce (obr. 40). Pomocí spouštěcího lanka (obr. 41) několikrát otočte hřídel motoru, aby se olej dostal na všechny plochy válce. Namontujte svíčku zpět. Motorový vrták skladujte na suchém místě, pokud možno ne přímo na zemi, a v dostatečné vzdálenosti od tepelných zdrojů.

⚠ UPOZORNĚNÍ - Všechny údržbové práce, které nejsou uvedené v této příručce, smí provádět pouze autorizovaný servis. Při nahrazování by se měly používat výhradně **ORIGINÁLNÍ NÁHRADNÍ DÍLY**.

ВОЗДУШНЫЙ ФИЛЬТР - Каждые 8 часов работы снимайте крышку (A, Рис. 33) и фильтр (G). Фильтр (G) перед установкой на место следует промыть бензином.

ТОПЛИВНЫЙ ФИЛЬТР - Периодически проверяйте состояние топливного фильтра. Если фильтр оказывается слишком грязным, то замените его (Рис. 34). Засоренный фильтр приводит к трудностям при запуске двигателя и снижению его параметров.

УЗЕЛ СТАРТЕРА - Отверстия для охлаждения картера узла стартера (Рис. 35) не должны быть перекрыты или засорены; прочищайте их кисточкой или сжатым воздухом. Периодически смазывайте пружину стартера несколькими каплями вазелинового масла

ДВИГАТЕЛЬ - Периодически очищайте ребра цилиндра кистью или струей сжатого воздуха (см. Рис. 36). Отложение грязи на цилиндре может привести к серьезным повреждениям двигателя вследствие перегрева.

СВЕЧА ЗАЖИГАНИЯ - Рекомендуем периодически произвести очистку свечи и проверку искрового промежутка (Рис. 37). Используйте свечу модели Champion R CJ-7Y или другой модели с таким же тепловым коэффициентом.

БУР - Постоянно проверяйте общее состояние бура. Периодически контролируйте состояние ножа (A, Рис. 38) и пускового наконечника (B). При износе заточите их или замените.

РЕДУКТОР - После каждых 100 часов работы заменяйте смазку в коробке редуктора (A, Рис.39).

КОНСЕРВАЦИЯ
Соблюдайте все ранее указанные нормы технического обслуживания. Тщательно вычистите мотобур и смажьте металлические детали. Снимите бур, вычистите его и смажьте для предотвращения коррозии. Удалите топливо из бака и установите пробку на место. Снимите свечу зажигания и залейте немного масла в цилиндр (см. Рис. 40). Несколько раз проверните вал двигателя с помощью пускового шнура (Рис. 41) для распределения масла. Установите свечу на место. Храните машину в сухом месте, желательнее вне прямого контакта с грунтом и вдали от источников тепла.

⚠ ВНИМАНИЕ! - Все работы по техобслуживанию, не описанные в этом руководстве, должны проводиться в авторизованной мастерской. Используйте исключительно **ОРИГИНАЛЬНЫЕ ЗАПЧАСТИ**.

FILTR POWIETRZA - Co 8 godzin pracy zdjąć pokrywę (A, Rys. 33) i filtr (G). Filtr (G) należy umyć benzyną i wysuszyć przed ponownym zamontowaniem.

FILTR PALIWA - Sprawdzać okresowo stan filtra paliwa. W przypadku nadmiaru brudu, wymienić na nowy (Ryz. 34). Brudny filtr utrudnia rozruch i zmniejsza wydajność silnika.

ZESTAW ROZRUSZNIKA - Otwory chłodzące pokrywę rozrusznika powinny być drożne i czyste (Rys. 35), otwory oczyścić przy pomocy pędzelka lub sprężonego powietrza. Oliwić okresowo sprężynę rozruchową kilkoma kroplami oleju z wazelinu.

SILNIK - Czyścić okresowo łopatki cylindra przy pomocy pędzelka lub sprężonego powietrza (Rys. 36). Nagromadzenie się zanieczyszczeń na cylindrze może spowodować szkodliwe przegrzewanie się silnika.

ŚWIECA - Zaleca się okresowe czyszczenie świecy oraz kontrolę odległości elektrod (Rys. 37). Stosować świece Champion RCJ-7Y lub zamiennik innej marki.

WIERTŁO - Zawsze sprawdzać ogólny stan wiertła. Kontrolować okresowo lemiesz (A, Rys. 38) i prowadnik wiertła (B). Jeżeli się zużyły, naostrzyć lub wymienić.

PRZEKŁADNIA - Co 100 godzin pracy wymienić smar w skrzyni przekładni (A, Rys. 39).

SKLADOWANIE
Wykonać wszystkie wyżej opisane czynności konserwacyjne. Dokładnie oczyścić świder oraz smarować jego części metalowe. Zdemontować wiertło, oczyścić je i naoliwić, aby zabezpieczyć przed korozją. Opróżnić zbiornik paliwa i zakręcić korek. Zdemontować świecę i wlać do cylindra trochę oleju (Rys. 40). Przekręcić kilka razy wał silnika za pomocą linki rozrusznika (Rys. 41), aby rozprowadzić olej. Zamontować świecę. Przechowywać urządzenie w suchym pomieszczeniu, w miarę możliwości nie bezpośrednio na podłożu i daleko od źródeł ciepła.

⚠ UWAGA - Wszystkie czynności konserwacyjne, które nie są opisane w niniejszej instrukcji, powinny być wykonywane przez autoryzowany warsztat. Stosować wyłącznie **ORYGINALNE CZĘŚCI ZAMIENNE**.

P DADOS TECNICOS
GR ΤΕΧΝΙΚΑ ΣΤΟΙΧΕΙΑ

TR TEKNİK BİLGİLER
CZ TECHNICKÉ ÚDAJE



RUS ТЕХНИЧЕСКИЕ ДАННЫЕ
PL DANE TECHNICZNE

Cilindrada - Κυβισμός - Motor Kapasitesi - Objem válce - Объем цилиндра - Pojemność silnika	37.7 cm ³ (MTL 40)	47.7 cm ³ (MTL 51)
Motor - Κινητήρας - Motor - Motor - Двигатель - Silnik	EMAK	
Potência - Ισχύς - Güç - Výkon - Мощность - Moc	1.3 kW	1.5 kW
N° rot/min mínima - Αρ. Στροφών το λεπτό - Min. dev/dak - Volnoběžné otáčky - Минимальное число оборотов двигателя - Obroty minimalne silnika	2800 min ⁻¹	2600 min ⁻¹
N° rot/min máxima - Μέγιστος Αρ. στροφών - Maks. dev/dak - Maximální otáčky - Максимальное число оборотов двигателя - Obroty maksymalne silnika	10900	9900 min ⁻¹
Encendido electrónico - Ηλεκτρονική ανάφλεξη - Elektronik ateşleme - Elektronické zapalování - Электронное зажигание - Zapłon elektroniczny	Si - Nαι - Evet - Ano - Да - Tak	
Carburador de membrana - Καρμπυρατέρ μεμβράνης - Diyafram karbüratör - Membránový karburátor - Мембранный карбюратор - Gaźnik membranowy	Si - Nαι - Evet - Ano - Да - Tak	
Embriagem centrífuga - Φυγοκεντρικός συμπλέκτης - Santrifüjlü kavrama - Odstředivá spojka - Центробежная муфта - Sprzęgło odśrodkowe	Si - Nαι - Evet - Ano - Да - Tak	
Bulbo primer - Βολβός primer - Primer küre - Nastřikovač paliva - Кнопка подсоса - Pompka rozruchowa	Si - Nαι - Evet - Ano - Да - Tak	
Peso sem brocã - Βάρος δίχως ακμή - Uçsuz ağırlık - Hmotnost bez vrtáku - Вес без бұра - Ciężar bez wiertła	7.7 kg	8.9 kg
Relação de redução - Σχέση μείωσης - Redüksiyon oranı - Převodový poměr - Передаточное число - Redukcja obrotów	40 : 1	
Reductor con grasa - Μειωτήρας με γράσο - Redüksiyon dişlisi gresli - Převodová skříň s ma-zivem - Редуктор со смазкой - Przekładnia ze smarem	Si - Nαι - Evet - Ano - Да - Tak	

P DADOS TECNICOS GR ΤΕΧΝΙΚΑ ΣΤΟΙΧΕΙΑ	TR TEKNİK BİLGİLER CZ TECHNICKÉ ÚDAJE	RUS ТЕХНИЧЕСКИЕ ДАННЫЕ PL DANE TECHNICZNE
-------------------------------------------------------	--------------------------------------------------------	------------------------------------------------------------

	MTL 40	MTL 51
Brocã - Ακμή - Уç - Vrtáky - Буры - Wiertła	Ø 8÷20 cm (Ø 3.15÷7.87 in)	
Capacidade do reservatorio - Χωρητικότητα νεπόζιτου καυσίμων - Yakıt deposu kapasitesi - Objem nádržky - Емкость бака - Pojemność zbiornika 	780 (0,78) cm ³ (l)	1050 (1,05) cm ³ (l)
PRESSÃO DO SOM - ΑΚΟΥΣΤΙΚΗ ΠΙΕΣΗ - Basınç seviyesi - Akustický tlak - Звуковое давление - Ciśnienie akustyczne LpA - ISO 6081	101 dB(A)	100 dB(A)
POTENCIA ACUSTICA - ΑΚΟΥΣΤΙΚΗ ΙΣΧΥΣ - Güç seviyesi - Akustický výkon - Звуковая мощность - Moc akustyczna LwA - ISO 3744	109 dB(A)	110 dB(A)
NIVEL DE VIBRAÇÃO - ΕΠΙΠΕΔΟ ΚΡΑΔΑΣΜΟΥ - Titreşim seviyesi - Úroveň vibrací - Уровень вибрации - Poziom drgań ISO 5349	14.0 m/s ²	13.5 m/s ²

P EXPLICAÇÃO DE SIMBOLOS E ADVERTÊNCIAS DE SEGURANÇA	CZ VYSVĚTLENÍ SYMBOLŮ A BEZPEČNOSTNÍCH UPOZORNĚNÍ
GR ΕΠΕΞΗΓΗΣΗ ΣΥΜΒΟΛΩΝ ΚΑΙ ΠΡΟΕΙΔΟΠΟΙΗΣΕΙΣ ΑΣΦΑΛΕΙΑΣ	RUS ОБЪЯСНЕНИЕ СИМВОЛОВ И ПРАВИЛА БЕЗОПАСНОСТИ
TR SEMBOLLERİN AÇIKLAMASI VE GÜVENLİK İKAZLARI	PL ZNACZENIE SYMBOLI I OSTRZEŻENÍ PRZED ZAGROŻENIAMI

 <ul style="list-style-type: none"> - Antes de utilizar a máquina, leia o manual de instruções. - Διαβάστε το εγχειρίδιο χρήσης και συντήρησης πριν χρησιμοποιήσετε το παρόν μηχάνημα. - Bu makineyi kullanmadan önce kullanım kılavuzunu okuyunuz. - Před prvním použitím motorového vrtáku si pozorně přečtěte návod k použití a údržbě. - Перед использованием этой машины прочтите руководство по ее эксплуатации и техобслуживанию. - Przed przystąpieniem do użytkowania zapoznać się z instrukcją obsługi. 	 <ul style="list-style-type: none"> - Usar capacete, botas, macacão e protetor auricular. - Φοράτε προστατευτικό κράνος, γυαλιά και ωτοασπίδες. - Kask, gözlük ve kulaklık takınız. - Používejte ochrannou helmu, brýle a sluchátka. - Надевайте каску, защитные очки и наушники. - Załóżyc kask, okulary i słuchawki ochronne.
-----------------------------------------------------------------------------------------------------------------------------------------------------------------------------------------------------------------------------------------------------------------------------------------------------------------------------------------------------------------------------------------------------------------------------------------------------------------------------------------------------------------------------------------------------------------------------------------------------------------------------------------------------------------	----------------------------------------------------------------------------------------------------------------------------------------------------------------------------------------------------------------------------------------------------------------------------------------------------------------------------------------------------------------------------------------------------------------------------------------------------------------------------------

CERTIFICADO DE GARANTIA

Este aparelho foi projectado e fabricado em conformidade com os critérios mais avançados da tecnologia actual. O fabricante garante os seus produtos por um período de vinte e quatro meses a partir da data de compra, desde que utilizados privadamente ou como Hobby. A garantia é limitada a seis meses em caso de utilização profissional e a três meses em caso de aluguer.

Condições gerais de garantia

- 1) A garantia inicia a partir do momento de compra. O fabricante, mediante a rede de assistência técnica, substituirá gratuitamente os defeitos causados pela não conformidade do material, processo de fabrico e produção. A garantia não anula os direitos legais previstos pelo Código civil contra as consequências derivadas de defeitos ou vícios do aparelho.
- 2) O pessoal técnico intervirá o mais rápido possível compativelmente com as próprias exigências de organização.
- 3) **Para requerer a assistência durante o período de garantia, é preciso exibir ao pessoal autorizado o certificado de garantia abaixo ilustrado preenchido plenamente, carimbado pelo revendedor e a respectiva factura ou recibo, qual comprovante da data de compra.**
- 4) A garantia decai nos seguintes casos:
 - Falta evidente de manutenção;
 - Utilização imprópria do produto ou alterações do mesmo;
 - Utilização de lubrificantes ou combustíveis impróprios;
 - Utilização de sobresselentes ou acessórios não originais;
 - Intervenções efectuadas por pessoal não autorizado;
- 5) O fabricante exclui do período de garantia os materiais de consumo e os órgãos sujeitos ao desgaste normal derivado da utilização do aparelho.
- 6) A garantia exclui as intervenções de actualização e de melhorias do aparelho.
- 7) A garantia não inclui pôr em ponto o aparelho bem como as intervenções de manutenção eventualmente necessárias durante o período de garantia.
- 8) Eventuais danos derivados do transporte devem ser assinalados imediatamente ao transportador; a inobservância, acarreta no decaimento da garantia.
- 9) Para os motores de outras marcas (Briggs & Stratton, Tecumseh, Kawasaki, Honda, etc.) montados nos nossos aparelhos, vale a garantia conferida pelos respectivos fabricantes.
- 10) A garantia não inclui eventuais danos, directos ou indirectos causados a pessoas ou bens materiais derivados da inutilização da máquina por ruptura ou da suspensão obrigada da sua utilização.

ΠΙΣΤΟΠΟΙΗΤΙΚΟ ΕΓΓΥΗΣΗΣ

Αυτό το μηχανήμα έχει σχεδιαστεί και κατασκευαστεί με τις πιο μοντέρνες τεχνικές παραγωγής. Ο κατασκευαστής εγγυάται τα προϊόντα του για περίοδο 24 μηνών από την ημερομηνία αγοράς για ιδιωτική χρήση/χόμπι. Η εγγύηση μειώνεται σε έξι μήνες σε περίπτωση επαγγελματικής χρήσης και σε τρεις μήνες σε περίπτωση ενοικίασης.

Γενικοί όροι της εγγύησης

- 1) Η ισχύς της εγγύησης αρχίζει από την ημερομηνία αγοράς. Ο κατασκευαστής μέσω του διαδικτύου πώλησης και τεχνικής εξυπηρέτησης αντικαθιστά δωρεάν τα ελαττωματικά εξαρτήματα που οφείλονται σε υλικό, επεξεργασία και παραγωγή. Η εγγύηση δεν στερεί στον αγοραστή τα νομικά δικαιώματα που προβλέπονται από τον αστικό κώδικα όταν αφορά στις επιπτώσεις των ατελειών ή των ελαττωμάτων που προκλήθηκαν από το αγορασμένο προϊόν.
- 2) Το τεχνικό προσωπικό θα επέμβει το συντομότερο δυνατό μέσα στα χρονικά όρια που επιτρέπουν οι οργανωτικές απαιτήσεις.
- 3) **Για τεχνική υποστήριξη κατά την περίοδο εγγύησης είναι απαραίτητο να επιδείξετε στο εξουσιοδοτημένο προσωπικό το παρακάτω πιστοποιητικό εγγύησης σφραγισμένο από τον κατάστημα πώλησης, πλήρως συμπληρωμένο και που συνοδεύεται από τιμολόγιο αγοράς ή νόμιμη απόδειξη να αποδεικνύει την ημερομηνία αγοράς.**
- 4) Η εγγύηση παύει να ισχύει σε περίπτωση:
 - Εμφανούς απουσίας συντήρησης.
 - Λανθασμένης χρήσης του προϊόντος ή επεμβάσεων,
 - Ακατάλληλων λιπαντικών ή καυσίμου
 - Χρήσης μη γνήσιων ανταλλακτικών ή αξεσουάρ.
 - Επεμβάσεων που έγιναν από μη εξουσιοδοτημένο προσωπικό.
- 5) Ο κατασκευαστής δεν καλύπτει με την εγγύηση τα αναλώσιμα υλικά και τα εξαρτήματα που υπόκεινται σε φυσιολογική φθορά κατά τη λειτουργία.
- 6) Η εγγύηση αποκλείει τις επεμβάσεις ενημέρωσης και βελτίωσης του προϊόντος.
- 7) Η εγγύηση δεν καλύπτει τη ρύθμιση και τις επεμβάσεις συντήρησης που μπορεί να λάβουν χώρα κατά τη περίοδο της εγγύησης.
- 8) Ενδεχόμενες ζημιές που προκλήθηκαν κατά τη μεταφορά πρέπει να αναφερθούν αμέσως στο μεταφορέα, διαφορετικά παύει η ισχύς της εγγύησης.
- 9) Για τους κινητήρες άλλων κατασκευαστών (Briggs & Stratton, Tecumseh, Kawasaki, Honda κλπ.) που είναι εγκατεστημένοι στα μηχανήματα μας, ισχύει η εγγύηση που χορηγείται από τον κατασκευαστή του κινητήρα.
- 10) Η εγγύηση δεν καλύπτει ενδεχόμενες ζημιές άμεσες ή έμμεσες που θα προκληθούν σε άτομα ή αντικείμενα από βλάβες του μηχανήματος ή παρατεταμένη εξαναγκασμένη διακοπή στη χρήση αυτού.

GARANTİ SERTİFİKASI

Bu makine, en modern üretim/imalat teknikleri kullanılarak tasarlanıp gerçekleştirildi. Üretici/İmalatçı firma, özel/hobi amaçlı kullanımlar için, satınalma tarihinden sonra yirmidört aylık süreyle kendi ürünleri için garanti vermektedir. Garanti süresi, profesyonel kullanımlar durumunda altı ayla, kiralama durumunda ise üç ayla sınırlandırılmıştır.

Garanti genel koşulları

- 1) Garanti, satınalma tarihinden itibaren geçerlilik kazanır. İmalatçı firma; malzeme, işçilik ve imalattan kaynaklanan kusurlu parçaları, satış ve teknik destek ağı yoluyla değiştirir. Garanti, satılan üründen kaynaklanan kusurlara ve kusurların sonuçlarına karşı satınalanı koruyan medeni kanundan kaynaklanan hakları ortadan kaldırmaz.
- 2) Teknik personel, organizasyonel koşulların verdiği sınırlar içerisinde olabildiğince en kısa sürede destek sağlayacaktır.
- 3) **Garantide yer alan desteği talep etmek için, yetkili kişiye satıcı tarafından damgalanmış sertifikayı ve de mali açıdan zorunlu satınalma faturasını ya da satınalma tarihini ispatlayan fişi göstermesi gereklidir.**
- 4) Garanti aşağıda yer alan durumlarda ortadan kalkar:
 - Bakım yapılmadığının açıkça anlaşılması,
 - Ürünün doğru olmayan ya da kurallara aykırı kullanımı,
 - Makineye uygun olmayan yağ ya da yakıtın kullanımı,
 - Orijinal olmayan yedek parça ya da aksesuarların kullanımı,
 - Yetkili olmayan kişiler tarafından makineye müdahalelerde bulunulması.
- 5) İmalatçı şirket; tüketim malzemelerini ve de makinenin normal işletimi sonucunda değişmesi gereken parçaları, garanti kapsamının dışında tutmaktadır.
- 6) Garanti, ürünün yenileştirme ve iyileştirme amacı ile yapılan eklentilerini hariçte bırakılmaktadır.
- 7) Garanti, garanti süresi boyunca gerekli olabilecek ayarlama ve bakım işlemlerini kapsamamaktadır.
- 8) Taşıma esnasında meydana gelecek hasarlar, garanti kapsamındaki hakları taşımacıdan talep etmek için ivedilikle bildirilmelidir.
- 9) Makineye kurulmuş olan başka marka motorlar için (Briggs ve Stratton, Tecumseh, Kawasaki, Honda, ve diğerleri) garanti; o motor imalatçılar tarafından verilir.
- 10) Garanti, uzun süreli kullanımdan kaynaklanan zorlamalı süspansiyon ve makine arızalarının, doğrudan ya da dolaylı olarak, kişilere ve eşyalara verdiği hasarları kapsamaz.

MODELO - MONTELO

DATA - ΗΜΕΡΟΜΗΝΙΑ

MODEL

TARİH

SERIAL No
ΔΙΑΔΟΧΙΚΟΣ
ΑΡΙΘΜΟΣ

DISTRIBUIDOR - ΚΑΤΑΣΤΗΜΑ ΠΩΛΗΣΗΣ

SERİ No:

SATICI

COMPRADOR - ΑΓΟΡΑΣΜΕΝΟ ΑΠΟ ΤΟΝ ΚΥΡΙΟ

SATIN ALAN Kişi

Não enviar! Anexe apenas em caso de pedido de assistência técnica.
Μην το στείλετε! Επισυνάπτεται μόνο σε περίπτωση αίτησης τεχνικής εγγύησης.

Gönderim amacı değildir! Sadece teknik garanti için tüm nihai talepleri yollayınız.

ZÁRUKA A SERVIS

ГАРАНТИЯ

KARTA GWARANCYJNA

Záruční podmínky platí tak, jak jsou popsány v záručním listě prodejce. Servis v České republice a na Slovensku provádí firma MOUNTFIELD ve svých prodejnách, specializovaných servisních střediscích a přes své dealery.

Эта машина разработана и изготовлена по самой современной технологии. Фирма-изготовитель гарантирует свои изделия в течение двадцати четырех (24) месяцев со дня покупки при условии, что они применяются для личного пользования/хобби. Для изделий профессионального применения гарантийный срок ограничивается шестью (6) месяцами, а если изделия сдаются напрокат - тремя (3) месяцами.

Niniejsze urządzenie zostało zaprojektowane i wykonane przy wykorzystaniu najnowocześniejszych technik produkcyjnych. Producent udziela gwarancji na swoje wyroby na okres dwudziestu czterech (24) miesięcy od daty zakupu do celów prywatnych/hobbystycznych. Gwarancja zostaje ograniczona do sześciu (6) miesięcy w przypadku użycia do pracy zawodowej oraz (3) miesięcy w przypadku wypożyczenia.

Общие гарантийные условия

- 1) Гарантийный срок отсчитывается от даты покупки. Фирма-изготовитель через свою сеть сбыта и техобслуживания бесплатно заменяет детали, имеющие дефекты из-за материала, обработки, изготовления. Настоящая гарантия не ущемляет законных прав покупателя по гражданскому кодексу в отношении последствий дефектов или неисправностей проданного изделия.
- 2) Технический персонал фирмы выполнит гарантийные работы максимально быстро в пределах сроков, определяемых организационными требованиями.
- 3) **Для получения гарантийного обслуживания необходимо предъявить уполномоченным представителям полностью заполненный нижеприведенный гарантийный талон с печатью дилера, а также чек, подтверждающий дату покупки.**
- 4) Гарантия аннулируется в следующих случаях:
 - Очевидное отсутствие должного ухода,
 - Неправильное использование изделия или несанкционированное изменение его конструкции;
 - Использование несоответствующих смазочных материалов или топлива,
 - Использование неоригинальных запчастей или принадлежностей,
 - Выполнение ремонта неуполномоченным персоналом.
- 5) Из гарантии исключены расходные материалы и те части, которые подвергаются нормальному износу при эксплуатации.
- 6) Из гарантийных услуг исключены работы по обновлению и улучшению изделия.
- 7) Гарантия не покрывает наладочные работы и операции по техобслуживанию, могущие потребоваться в течение гарантийного срока.
- 8) Претензии по повреждениям, причиненным при транспортировке, должны немедленно предъявляться транспортировщику, в противном случае условия гарантии будут считаться нарушенными.
- 9) На двигатели не нашего производства (Briggs & Stratton, Tecumseh, Kawasaki, Honda и т.п.), установленные на наших изделиях, действует гарантия соответствующих изготовителей.
- 10) Гарантия не покрывает прямой или косвенный ущерб, могущий быть причиненным людям или собственности, вследствие неисправности изделия или его вынужденного простоя.

Główne warunki gwarancji

- 1) Gwarancja obowiązuje począwszy od dnia zakupu. Producent, poprzez sieć sprzedaży i obsługi technicznej, wymienia bezpłatnie części z wadami materiałowymi, obróbki i produkcyjnymi. Gwarancja nie znosi prawa nabywcy przewidzianego w kodeksie cywilnym i dotyczącego roszczeń w wyniku wad i uszkodzeń spowodowanych przez sprzedany przedmiot.
- 2) Personel techniczny przystąpi do naprawy w czasie, na który pozwolą wymagania organizacyjne, zawsze najszybciej jak to możliwe.
- 3) **Aby skorzystać z naprawy gwarancyjnej, konieczne jest przedstawienie autoryzowanemu pracownikowi obsługi poniższej karty gwarancyjnej, ostatecznej oraz faktury zakupu lub paragonu lub też innego wymaganego prawnie dokumentu sprzedaży z odnotowaną datą zakupu.**
- 4) Utrata gwarancji następuje w przypadku:
 - Widocznego braku konserwacji.
 - Nieprawidłowego użytkowania wyrobu lub jego przeróbek.
 - Stosowania niewłaściwych smarów lub paliwa.
 - Stosowania nieoryginalnych części zamiennych lub akcesoriów.
 - Wykonywania napraw przez osoby nieupoważnione.
- 5) Producent nie obejmuje gwarancją części podlegających normalnemu zużyciu podczas pracy urządzenia.
- 6) Gwarancja nie obejmuje prac mających na celu unowocześnienie i ulepszenie produktu.
- 7) Gwarancja nie obejmuje ustawienia ani czynności konserwacyjnych które będą konieczne w okresie gwarancji.
- 8) natychmiast zgłoszone przewoźnikowi pod groźbą utraty gwarancji.
- 9) Dla silników innych marek (Briggs & Stratton, Tecumseh, Kawasaki, Honda itp.) montowanych w naszych urządzeniach obowiązuje gwarancja udzielona przez producenta silnika.
- 10) Gwarancja nie obejmuje ewentualnych szkód, bezpośrednio lub pośrednio wyrządzonych osobom lub rzeczom z powodu usterek w urządzeniu lub wynikłych z wymuszonego przedłużonego przestoju w pracy urządzenia.

МОДЕЛЬ - MODEL

DATA - DATA

СЕРИЙНЫЙ НОМЕР
NR SERYJNY

ПРОДАВЕЦ - SPRZEDAWCA

ПОКУПАТЕЛЬ - NABYWCIA PAN/I

Ne отправлять! Прилагать только к возможной заявке на гарантийные услуги.
Nie wysyłać! Załączyć jedynie w przypadku żądania naprawy gwarancyjnej.

- P** **ATENÇÃO!** - Este manual deve acompanhar a máquina durante toda a sua vida útil.
- GR** **ΠΡΟΣΟΧΗ!** - Το παρόν εγχειρίδιο πρέπει να συνοδεύει το μηχάνημα καθ'όλη τη διάρκεια ζωής του.
- TR** **DİKKAT** - Bu kılavuz, daima makinenin yanında bulundurulmalıdır.
- CZ** **UPOZORNĚNÍ** - Tento návod uchovejte po celou dobu životnosti přístroje.
- RUS** **ВНИМАНИЕ!** - Данное руководство следует хранить в течение всего срока службы машины.
- PL** **UWAGA** - Niniejsza instrukcja powinna towarzyszyć urządzeniu przez cały okres jego eksploatacji.

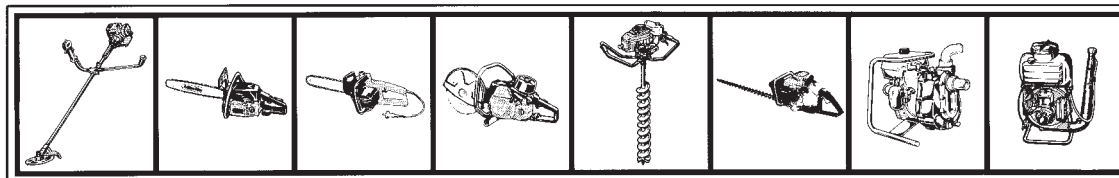

EMAK s.p.a. - Member of the YAMA group
42011 BAGNOLO IN PIANO (REGGIO EMILIA) ITALY
TEL. 0522956611 - TELEFAX 0522951555
EMAIL service@emak.it INTERNET <http://www.emak.it>

