



P	MANUAL DE INSTRUÇÕES
GR	ΕΓΧΕΙΡΙΔΙΟ ΧΡΗΣΗΣ ΚΑΙ ΣΥΝΤΗΡΗΣΗΣ
TR	MOTORLU TIRPAN KULLANIM KILAVUZU
CZ	NÁVOD K POUŽITÍ
RUS	ИНСТРУКЦИЯ ПО ЭКСПЛУАТАЦИИ
PL	INSTRUKCJA OBSŁUGI I KONSERWACJI

746 S - 746 T (45.7 cm<sup>3</sup>)  
 753 S - 753 T - 755 MASTER (52.5 cm<sup>3</sup>)



*We care*  
 Quality Ethics Environment  
 ISO 9001 - SA 8000 - ISO 14001



**our power, your passion**

P

## INTRODUÇÃO

Para um emprego correcto da roçadora e para evitar os acidentes, não iniciar o trabalho sem ler com atenção este manual. O índice ajudará a encontrar a página do manual onde se encontram as descrições de funcionamento dos diversos componentes e as instruções para o necessário controle e para a manutenção da roçadora. **N.B. As descrições e as ilustrações contidas neste manual não se conconsideram rigorosamente obrigatórias. A empresa reservase ao direito de eventuais modificações sem ter de pôr em dia o presente manual.**

GR

## ΕΙΣΑΓΩΓΗ

Για μια σωστή χρήση του θαμνοκοπτικού και για την αποφυγή ατυχημάτων, σας συμβουλεύουμε να μην αρχίσετε την εργασία πριν διαβάσετε με πολύ προσοχή το παρόν εγχειρίδιο. Στο εγχειρίδιο, θα βρείτε τις εξηγήσεις λειτουργίας των διαφόρων εξαρτημάτων και τις οδηγίες για τους αναγκαίους ελέγχους και συντήρηση.

**ΣΗΜ. Οι περιγραφές και οι ενδείξεις που περιέχονται στο παρόν εγχειρίδιο δεν θεωρούνται απαραίτητα δεσμευτικές. Η Εταιρία επιφυλάσσει να επιφέρει μετατροπές χωρίς απαραίτητα να ενημερώνει περιοδικά το παρόν εγχειρίδιο.**

TR

## GİRİŞ

Motorlu tirpanı doğru kullanmak ve kazaları önlemek için nasıl çalıştığını ve bakımının nasıl yapıldığını öğreten kullanım kılavuzunun tamamını dikkatle okumadan cihazınızı çalıştırmayın.

**NOT: Bu kılavuzda hangi çizimlerin ve teknik özelliklerin bulunması gerektiği her bir ülkenin kanunlarına göre değişebileceğinden, imalatçı firma tarafından kullanıcıya bildirilmeden değiştirilebilir.**

CZ

## ÚVOD

Před prvním použitím křovinořezy si pozorně přečtete tento návod, abyste mohli křovinořez správně používat a zabránili tak možným úrazům. V tomto návodě najdete vysvětlení chodu různých částí křovinořezy a pokyny k nutným kontrolám a údržbě.

**Pozn.: Ilustrace a popisy uvedené v tomto návodu nejsou přísně závazné. Výrobce si vyhrazuje právo na provádění případných změn bez povinnosti aktualizace tohoto návodu.**

RUS

UK

## ВВЕДЕНИЕ

Для правильного использования кустореза, во избежание несчастных случаев, нельзя начинать работу без тщательного изучения настоящей инструкции. Вы найдете здесь пояснения относительно некоторых частей кустореза, а также инструкции по необходимым проверкам и обслуживанию.









**ВНИМАНИЕ: Иллюстрации и спецификации в данной инструкции могут быть без уведомления изменены производителем в соответствии с требованиями страны, где производится продажа настоящего изделия.**

PL

## WPROWADZENIE

Przed przystąpieniem do pracy, należy zapoznać się z treścią niniejszej instrukcji obsługi, a w szczególności z zasadami bezpieczeństwa. Instrukcja zawiera wyjaśnienia dotyczące działania różnych części składowych urządzenia oraz instrukcje dotyczące przeprowadzania niezbędnych czynności kontrolnych oraz konserwacji.

**UWAGA! Opisy oraz ilustracje zawarte w niniejszej instrukcji nie zawsze dokładnie odzwierciedlają stan faktyczny. Producent zastrzega sobie prawo wnoszenia zmian i nie zobowiązuje się do każdorazowej aktualizacji instrukcji.**

MODELO MONTELO MODEL MODEL МОДЕЛЬ MODEL	PRESSÃO DO SOM ΑΚΟΥΣΤΙΚΗ ΠΙΕΣΗ BASINÇ AKUSTICKÝ TLAK АКУСТИЧЕСКОЕ ДАВЛЕНИЕ CIŚNIENIE AKUSTYCZNE	NÍVEL POTÊNCIA ACÚSTICA GARANTIDO ΕΓΓΥΗΜΕΝΗ ΣΤΑΘΜΗ ΑΚΟΥΣΤΙΚΗΣ ΙΣΧΥΟΣ GARANTİ EDİLEN AKUSTİK GÜÇ DÜZEYİ ZARUČENÁ HLADINA AKUSTICKÉHO VÝKONU УРОВЕНЬ ЗВУКОВОЙ МОЩНОСТИ НЕ БОЛЕЕ MOC AKUSTYCZNA GWARANTOWANA	NIVEL DE VIBRAÇÃO ΕΠΙΠΕΔΟ ΚΡΑΔΑΣΜΩΝ TITREŞİM ÚROVEŇ VIBRACÍ УРОВЕНЬ ВИБРАЦИИ POZIOM WIBRACJI		
	LpA av EN 11806 - ISO 7917	LwA 2000/14/EC - EN ISO 3744 - ISO 10884	* ISO 22867 - m / s <sup>2</sup>		
			Twin handle	Loop handle	Prof. handle
45.7 cm <sup>3</sup>	 91 dB(A) *	 106 dB(A)	3.7(sx)/5.4(dx)	6.1(sx)/5.3(dx)	—
	 101 dB(A) *	 115 dB(A)	3.8(sx)/4.9(dx)	6.0(sx)/5.4(dx)	—
52.5 cm <sup>3</sup>	 93 dB(A) *	 107 dB(A)	2.6(sx)/3.7(dx)	5.7(sx)/5.5(dx)	3.7(sx)/4.0(dx)
	 101 dB(A) *	 116 dB(A)	3.4(sx)/5.4(dx)	5.2(sx)/5.5(dx)	3.3(sx)/4.7(dx)

\* P - Valores médios ponderados: 1/2 mínimo, 1/2 plena carga (cabeça) ou 1/2 velocidade máx. em vazio (disco).

GR - Μέσες ζυγισμένες τιμές: 1/2 ελάχιστο, 1/2 πλήρες φορτίο (κεφαλή) ή 1/2 μέγ. ταχύτητα χωρίς φορτίο (δίσκος).

TR - Orta ağırlıklı değerler: asgari 1/2, tam yük 1/2 (kafa) veya boş andaki azami hız değeri 1/2 (biçak).

CZ - Průměrné statistické hodnoty: 1/2 volnoběh, 1/2 na plný výkon (hlava), nebo 1/2 max. rychlost bez zátěže (kotouč).

RUS-UK - Средневзвешенные значения: 1/2 минимального числа оборотов, 1/2 при полной нагрузке (головка) или 1/2 быстрый ход (нож).

PL - Wartości średnie ważone: 1/2 minimum, 1/2 pełne obciążenie (głowica) lub 1/2 prędkość maks. bez obciążenia (dysk).

 <p><b>ATENÇÃO !!!</b></p> <p><b>RISCO DE PREJUÍZO AUDITIVO</b> NAS NORMAIS CONDIÇÕES DE UTILIZAÇÃO, ESTA MÁQUINA PODE COMPORTAR PARA O OPERADOR ENCARGADO UM NÍVEL DE EXPOSIÇÃO PESSOAL DIÁRIA AO RUÍDO IGUAL OU SUPERIOR A</p> <p><b>85 dB (A)</b></p>	 <p><b>ΠΡΟΣΟΧΗ !!!</b></p> <p><b>ΚΙΝΔΥΝΟΣ ΑΚΟΥΣΤΙΚΗΣ ΒΛΑΒΗΣ</b></p> <p>ΣΕ ΚΑΝΟΝΙΚΕΣ ΣΥΝΘΗΚΕΣ ΧΡΗΣΗΣ ΑΥΤΟ ΤΟ ΜΗΧΑΝΗΜΑ ΜΠΟΡΕΙ ΝΑ ΠΡΟΚΑΛΕΣΕΙ, ΠΑ ΤΟ ΧΕΙΡΙΣΤΗ, ΕΝΑ ΠΟΣΟΣΤΟ ΗΜΕΡΗΣΙΑΣ ΠΡΟΣΟΠΙΚΗΣ ΕΚΘΕΣΗΣ ΣΤΟ ΘΟΡΥΒΟ ΙΣΗ Η ΑΝΩΤΕΡΗ ΤΗΣ.</p> <p><b>85 dB (A)</b></p>	 <p><b>ΔΙΚΚΑΤ!!!</b></p> <p><b>İŞİTME KAYBI RİSKİ</b></p> <p>NORMAL ŞARTLARDA BU MOTORUN KULLANIMI SIRASINDA KULLANICI GÜNLÜK</p> <p><b>85 dB (A)</b> VE ÜSTÜ GÜRÜLTÜYE MARUZ KALABİLİR.</p>
 <p><b>POZOR!!!</b></p> <p><b>NEBEZPEČÍ POŠKOZENÍ SLUCHU</b></p> <p>PŘI NORMÁLNÍM POUŽÍVÁNÍ SE OBLUHA TOHOTO PŘÍSTROJE VYSTAVUJE DENNÍ HLADINĚ HLUKU ROVNÁJÍCÍ SE NEBO VĚTŠÍ NEŽ</p> <p><b>85 dB (A)</b></p>	 <p><b>ВНИМАНИЕ!!!</b></p> <p><b>ОПАСНОСТЬ ПОВРЕЖДЕНИЯ СЛУХА</b></p> <p>При нормальных условиях эксплуатации уровень шума от этой машины превышает</p> <p><b>85 dB (A)</b> используйте защитные средства</p>	 <p><b>UWAGA!!!</b></p> <p><b>ZAGROŻENIE USZKODZENIA SŁUCHU</b></p> <p>W ZWYKLYCH WARUNKACH UŻYTKOWANIA URZĄDZENIE TO POWODUJE NARAŻENIE OPERATORA NA DZIENNY POZIOM HALASU RÓWNY LUB WYŻSZY NIŻ</p> <p><b>85 dB (A)</b></p>

**P** INDICE

INTRODUÇÃO _____	38	PARAGEM DO MOTOR _____	58
NORMAS DE SEGURANÇA _____	40	PREPARATIVOS PARA USAR _____	60
COMPONENTES DA ROÇADORA _____	46	MANUTENÇÃO _____	62-64
EXPLICAÇÃO DE SIMBOLOS E ADVERTENCIAS DE SEGURANÇA _____	47	ARMAZENAGEM _____	66
MONTAGEM _____	48-50	CABEÇA DE FIO DE NYLON _____	68
NORMAS DE TRABALHO _____	50	DADOS TECNICOS _____	38-69
DISPOSITIVOS DE CORTE ACONSEKHADOS _____	52	CERTIFICADO DE GARANTIA _____	70
PARA DAR PARTIDA _____	54-56		

**GR** ΠΕΡΙΕΧΟΜΕΝΑ

ΕΙΣΑΓΩΓΗ _____	38	ΣΤΑΜΑΤΗΜΑ ΤΟΥ ΚΙΝΗΤΗΡΑ _____	58
ΚΑΝΟΝΕΣ ΑΣΦΑΛΕΙΑΣ _____	40	ΠΡΟΚΑΤΑΡΚΤΙΚΕΣ ΕΝΕΡΓΕΙΕΣ _____	60
ΕΞΑΡΤΗΜΑΤΑ ΤΟΥ ΘΑΜΝΟΚΟΠΤΙΚΟΥ _____	46	ΣΥΝΤΗΡΗΣΗ _____	62-64
ΕΡΜΗΝΕΙΑ ΣΥΜΒΟΛΩΝ ΚΑΙ ΚΑΝΟΝΕΣ ΑΣΦΑΛΕΙΑΣ _____	47	ΑΠΟΘΗΚΕΥΣΗ _____	66
ΣΥΝΑΡΜΟΛΟΓΗΣΗ _____	48-50	ΚΕΦΑΛΗ ΜΕ ΝΑΥΛΟΝ ΚΑΛΩΔΙΟ _____	68
ΠΡΟΔΙΑΓΡΑΦΕΣ ΑΣΦΑΛΕΙΑΣ _____	50	ΤΕΧΝΙΚΑ ΣΤΟΙΧΕΙΑ _____	38-69
ΣΥΝΙΣΤΩΜΕΝΑ ΕΡΓΑΛΕΙΑ ΚΟΠΗΣ _____	52	ΕΓΓΥΗΣΗ _____	70
ΕΚΚΙΝΗΣΗ _____	54-56		

**TR** İÇİNDEKİLER

Giriş _____	38	MOTORUN DURDURULMASI _____	58
GÜVENLİK ÖNLEMLERİ _____	41	MOTORLU TIRPANIN ÇALIMASI _____	60
MOTORLU TIRPANIN PARÇALARI _____	46	BAKIM _____	62-64
SEMBOLLER VE İKAZ İŞARETLERİ _____	47	MOTORUN MUHAFAZASI _____	66
MONTAJ _____	48-50	MİSİNALI KAFA _____	68
ÇALIMA ÖNLEMLERİ _____	50	TEKNİK ÖZELLİKLERİ _____	38-69
ÖNERİLEN KESME SEÇENEKLERİ _____	52	GARANTİ SERTİFİKASI _____	70
MOTORUN ÇALIŞTIRILMASI _____	54-56		

**CZ** OBSAH

ÚVOD _____	38	ZASTAVENÍ MOTORU _____	59
BEZPEČNOSTNÍ PŘEDPISY _____	42	ÚVODNÍ KROKY _____	61
SOUČÁSTI KŘOVINOŘEZU _____	46	ÚDRŽBA _____	63-65
BEZPEČNOSTNÍ SYMBOLY A UPOZORNĚNÍ _____	47	SKLADOVÁNÍ _____	67
MONTÁŽ _____	49-51	HLAVA S NYLONOVÝMI STRUNAMI _____	68
PRACOVNÍ PŘEDPISY _____	51	TECHNICKÉ ÚDAJE _____	38-69
DOPORUČENÉ ŘEZNÉ NÁSTAVCE _____	53	ZÁRUČNÍ LIST _____	71
SPUŠTĚNÍ _____	55-57		

**RUS UK** СОДЕРЖАНИЕ

ВВЕДЕНИЕ _____	38	ОСТАНОВКА ДВИГАТЕЛЯ _____	59
ПРАВИЛА БЕЗОПАСНОСТИ ПРЕДУПРЕЖДЕНИЕ _____	42	ПОДГОТОВКА К РАБОТЕ С ВАШЕЙ БЕНЗОКОСОЙ _____	61
ДЕТАЛИ БЕНЗОКОСЫ _____	46	ОБСЛУЖИВАНИЕ _____	63-65
ОБЪЯСНЕНИЕ СИМВОЛОВ И МЕРЫ ПРЕДОСТОРОЖНОСТИ _____	47	ХРАНЕНИЕ _____	67
СБОРКА _____	49-51	ГОЛОВКА С НЕЙЛОНОВОЙ ЛЕСКОЙ _____	68
УКАЗАНИЯ ПО ЭКСПЛУАТАЦИИ _____	51	ТЕХНИЧЕСКИЕ ДАННЫЕ _____	38-69
РЕКОМЕНДУЕМЫЕ УСТРОЙСТВА РЕЗКИ _____	53	ГАРАНТИЙНЫЙ СЕРТИФИКАТ _____	71
ЗАПУСК ДВИГАТЕЛЯ _____	55-57		

**PL** SPIS TREŚCI

WPROWADZENIE _____	38	ZATRZYMANIE SILNIKA _____	59
ZASADY BEZPIECZEŃSTWA _____	43	CZYNNOŚCI WSTĘPNE _____	61
BUDOWA KOSY SPALINOWEJ _____	46	KONSERWACJA _____	63-65
SYMBOLY ORAZ OSTRZEŻENIA BEZPIECZEŃSTWA _____	47	PRZECHOWYWANIE _____	67
MONTAŻ _____	49-51	GŁOWICA Z ŻYŁKĄ NYLONOWĄ _____	68
ZASADY PRACY _____	51	DANE TECHNICZNE _____	38-69
ZALECANE URZĄDZENIA TNĄCE _____	53	KARTA GWARANCYJNA _____	71
URUCHOMIENIE _____	55-57		

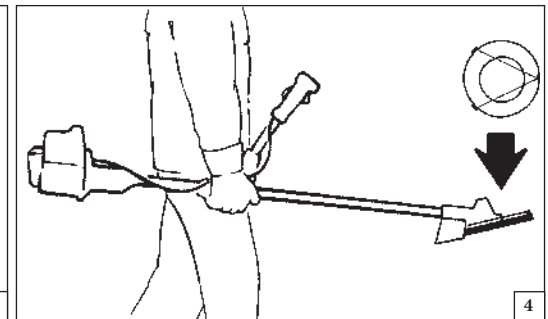
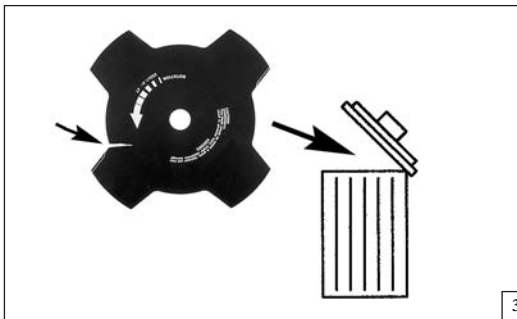
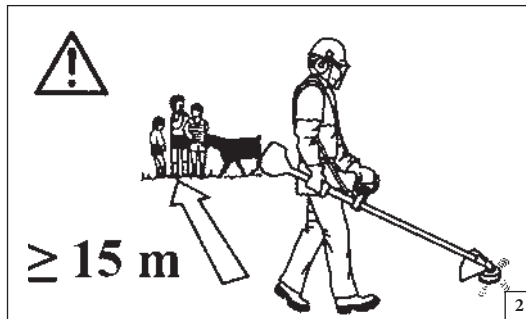

Português

Ελληνικά

NORMAS DE SEGURANÇA

ΚΑΝΟΝΕΣ ΑΣΦΑΛΕΙΑΣ

**⚠ ATENÇÃO:** Se utilizarem correctamente a roçadora, terão um instrumento de trabalho rápido e eficaz. Para que o vosso trabalho seja sempre agradável e seguro, queiram respeitar escrupulosamente as normas de segurança indicadas a seguir.

protecção de disco montado (Fig. 4).

- 13 - Trabalhe sempre numa posição estável e segura (Fig. 5).
- 14 - Ponha a roçadora a trabalhar só em lugares bem arejados.
- 15 - Não realize qualquer operação de manutenção com o motor em funcionamento nem toque no disco.
- 16 - Encha o depósito afastado do calor e com o motor parado (Fig. 6). Não fume durante a operação (Fig. 6).
- 17 - Não tire o tampão do depósito com o motor em funcionamento.
- 18 - Tenha o cuidado de não entornar a mistura de combustível no chão ou sobre o motor.
- 19 - Se ao encher o depósito entornar combustível, mude a roçadora de lugar antes de a pôr a funcionar (Fig. 7).
- 20 - Não utilize o combustível (mistura) para limpeza.
- 21 - Não verifique a faísca da vela perto do cilindro.
- 22 - Não trabalhe com a panela de escape estragada.
- 23 - Mantenha sempre secas e limpas as pegas, sem óleo nem combustível (Fig. 8).
- 24 - Guarde a roçadora em lugares secos, afastados do calor e se possível acima do solo.
- 25 - Não ponha o motor a trabalhar sem ter montado o braço da roçadora.
- 26 - Não corte demasiado rente ao chão a fim de evitar pedras ou outros objectos.
- 27 - Controle sempre a roçadora para assegurar-se de que todos os dispositivos de segurança e outros, funcionem bem.
- 28 - Não efectue operações ou reparações que não sejam de manutenção normal. Dirija-se às oficinas autorizadas.

**⚠ ΠΡΟΣΟΧΗ** - Το θαμνοκοπτικό, εάν χρησιμοποιείται σωστά, είναι ένα ταχύ, άνετο και αποτελεσματικό μέσον εργασίας. Για τη σιγουριά και την άνεση της εργασίας σας, τηρείτε πιστά τις προδιαγραφές ασφαλείας που αναγράφονται εδώ.

- 1 - Não utilize a roçadora quando estiver fisicamente fatigado. Ou quando tiver bebido álcool, ou tomado drogas ou medicamentos (Fig. 1).
- 2 - Use roupa adequada e segura como por exemplo, botas, calças resistentes, luvas, óculos de protecção, um capacete antichoque (vide p. 44-45).
- 3 - Não permita que as crianças utilizem a roçadora.
- 4 - Não permita que outras pessoas permaneçam num raio de acção de 15 metros quando está a utilizar a roçadora (Fig. 2).
- 5 - Antes de utilizar uma roçadora verifique se o perno de fixação do disco está bem apertado.
- 6 - A roçadora deve estar equipada com as ferramentas de corte recomendadas pelo fabricante (Vide p. 52-53).
- 7 - Nunca use a roçadora sem a protecção de disco.
- 8 - Antes de pôr o motor a trabalhar verifique se a alavanca de acelerador funciona livremente.
- 9 - Antes de pôr o motor a trabalhar verifique se o disco roda livremente e se não está em contacto com corpos estranhos.
- 10 - Durante o trabalho verifique várias vezes o disco e pare o motor. Substitua o disco se aparecerem gretas ou roturas (Fig. 3).
- 11 - Com o motor no mínimo o disco não deve rodar.
- 12 - Transporte a roçadora com o motor parado e com a

- 1 - Μην χρησιμοποιείτε το θαμνοκοπτικό σε συνθήκες φυσικής εξάντλησης, άρρωστος ή αναστατωμένος, ή αν έχετε κάνει χρήση αλκοόλ, υπνωτικών ή φαρμάκων (Εικ.1).
- 2 - Φοράτε τα ειδικά ρούχα και τα προστατευτικά είδη όπως μπότες, χοντρά παντελόνια, γάντια, προστατευτικά γυαλιά, ωτοασπίδες και κράνος. Χρησιμοποιείτε ρουχισμό στενό μα άνετο (βλέπε σελ. 44-45).
- 3 - Μην επιτρέπετε στα παιδιά να χρησιμοποιούν ένα θαμνοκοπτικό.
- 4 - Μην επιτρέπετε σε άλλα άτομα να παραμένουν στα 15 μέτρα κατά τη διάρκεια λειτουργίας του θαμνοκοπτικού (Εικ.2).
- 5 - Πριν χρησιμοποιήσετε το θαμνοκοπτικό, σιγουρευτείτε ότι το μπουλόνι που σταθεροποιεί το δίσκο είναι καλά βιδωμένο.
- 6 - Το θαμνοκοπτικό θα πρέπει να είναι εφοδιασμένο με τα κοπτικά εξαρτήματα που συνιστά ο κατασκευαστής (βλέπε σελ.52-53).
- 7 - Μην χρησιμοποιείτε το θαμνοκοπτικό χωρίς τις προστασίες του δίσκου και της κεφαλής.
- 8 - Πριν θέσετε σε κίνηση τον κινητήρα, σιγουρευτείτε ότι ο λεβιές επιτάχυνσης λειτουργεί ελεύθερα.
- 9 - Πριν θέσετε σε κίνηση τον κινητήρα ελέγξτε εάν ο δίσκος δεν εμποδίζεται από τίποτα και δεν είναι σε επαφή με εξωτερικά σώματα.
- 10 - Κατά τη διάρκεια της εργασίας, ελέγχετε συχνά το δίσκο, σταματώντας τον κινητήρα. Αντικαταστήστε το δίσκο μόλις παρουσιάσει ριζιές ή ρωγμές (Εικ.3).
- 11 - Με τον κινητήρα στο ρελαντί, ο δίσκος δεν θα πρέπει να γυρνάει. Σε αντίθετη περίπτωση, ρυθμίστε τη βίδα του ρελαντί.



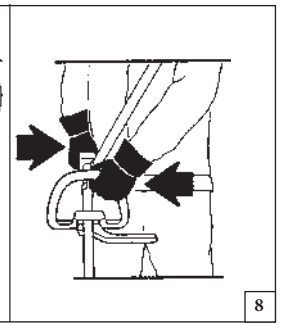
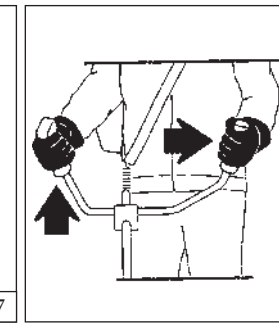
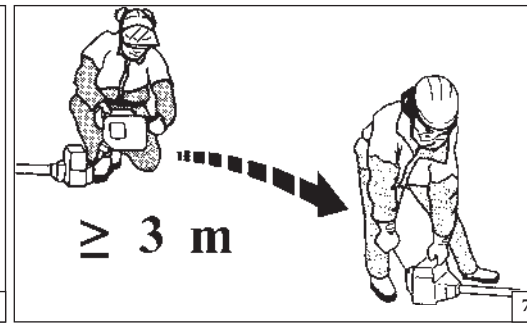
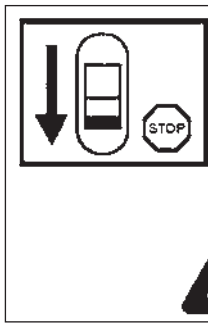
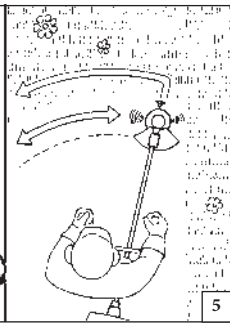

Ελληνικά

### ΚΑΝΟΝΕΣ ΑΣΦΑΛΕΙΑΣ

- 12 - Μεταφέρετε το θαμνοκοπτικό με τον κινητήρα σβηστό και το προστατευτικό του δίσκου τοποθετημένο (Εικ.4).
- 13 - Εργαστείτε μόνο εάν έχετε μια στάση σταθερή και σίγουρη (Εικ.5).
- 14 - Θέτετε σε λειτουργία το θαμνοκοπτικό μόνο σε χώρους που αερίζονται καλά.
- 15 - Με τον κινητήρα εν κινήσει μην κάνετε καμία συντήρηση και μην αγγίζετε το δίσκο.
- 16 - Γεμίζετε το ντεπόζιτο μακριά από πηγές θερμότητας και με τον κινητήρα σβηστό (Εικ.6). Μην καπνίζετε κατά τη διάρκεια του ανεφοδιασμού (Εικ.6)
- 17 - Μην βγάζετε την τάπα του ντεπόζιτου με τον κινητήρα σε λειτουργία.
- 18 - Προσέχετε να μην χυθεί η ανάμικτη βενζίνη στο έδαφος ή στον κινητήρα.
- 19 - Εάν τυχόν κατά τη διάρκεια του ανεφοδιασμού χυθεί καύσιμο, μεταπίστε το θαμνοκοπτικό πριν θέσετε σε λειτουργία τον κινητήρα (Εικ.7).
- 20 - Μην χρησιμοποιείτε καύσιμο (ανάμικτη βενζίνη) για τον καθαρισμό.
- 21 - Μην ελέγχετε το σπινθήρα του μπουζί κοντά στην οπή του κυλίνδρου.
- 22 - Μην εργάζεστε όταν η εξάτμιση είναι ελαττωματική.
- 23 - Διατηρείτε πάντα καθαρά τα χερούλια από λάδια και καύσιμα (Εικ.8).
- 24 - Διατηρείτε το θαμνοκοπτικό σε μέρος ξηρό, μακριά από πηγές θερμότητας και ανυψωμένο από το έδαφος.
- 25 - Μην θέτετε σε κίνηση τον κινητήρα με το βραχίονα αποσυναρμολογημένο.
- 26 - Μην κόβετε πολύ κοντά στο έδαφος για να αποφύγετε πέτρες και άλλα αντικείμενα.
- 27 - Ελέγχετε καθημερινά το θαμνοκοπτικό για να είστε σίγουροι ότι κάθε εξάρτημα ασφαλείας και μη, λειτουργεί.
- 28 - Μην επεξεργάζεστε ή επισκευάζετε το θαμνοκοπτικό πέρα από την κανονική συντήρηση. Απευθυνθείτε σε εξουσιοδοτημένα συνεργεία.

Türkçe

### GÜVENLİK ÖNLEMLERİ

- ⚠ DİKKAT: Doğru kullanıldığında, Motorlu tırpan kullanımı kolay ve etkin bir alettir. Yanlış kullanıldığında ya da gerekli önlemler alınmadığında tehlikeli olabilir. Sorunsuz ve emniyetli kullanım için güvenlik önlemlerini uygulayın.**
- 1 - Motorlu tırpanı yorgunken kullanmayın. Fiziksel bir yorgunluk, alkol etkisinde veya alınmış bir ilaç etkisinde olma gibi durumlarda motorlu tırpanı kullanmayınız (Şekil 1).
  - 2 - Kullanırken bot, kalın pantolon, eldiven, gözlük, kulaklık ve kask gibi işe uygun koruyucu giysiler ve aksesuarlar kullanın. Üzerinize tam oturan ve rahat kıyafetler giyin (Daha sayfa 44-45).
  - 3 - Çocukların motorlu tırpanı kullanmalarına izin vermeyin.
  - 4 - Çalışma alanınızın 15 metre kadar içinde kimsenin bulunmasına izin vermeyin (Şekil 2).
  - 5 - Kullanmaya başlamadan önce bıçak sabitleme vidasının iyice sıkıştırılmış olmasına dikkat edin.
  - 6 - Yalnız imalatçı firmanın kullanmanızı önerdiği aksesuarlar tırpanlara takılmalıdır (Daha sayfa 52-53).
  - 7 - Motorlu tırpanı metal koruyucu ya da misinalı kafa olmadan kullanmayın.
  - 8 - Makinayı kullanmaya başlamadan önce gaz kolunun çalışıp çalışmadığını kontrol edin.
  - 9 - Çalışırken, ara sıra motoru durdurup bıçağı kontrol edin. Her hangi bir çatlak ya da kırık varsa hemen değiştirin.
  - 10 - Motorlu tırpanı çalıştırmadan önce bıçağın rahat dönüp dönmediğini ve üzerinde her hangi bir yabancı cisim olup olmadığını kontrol edin (Şekil 3).
  - 11 - Motor rölantideyken bıçak dönmemelidir. Dönüyorsa rölanti

- ayar vidasıyla ayarlayın.
- 12 - Taşırken motor durmuş ve bıçağın metal muhafazası üzerinde olmalıdır (Şekil 4).
  - 13 - Ayağınızı yere sıkı basın ve emniyetli bir pozisyonda kesim yapın (Şekil 5).
  - 14 - Motorlu tırpanı hava akımı olan yerlerde kullanın.
  - 15 - Bıçağı dokunmayın ve motor çalışırken bakım yapmayın.
  - 16 - Depoyu doldururken motor durmuş olmalıdır. Etrafta ateş ya da ısı kaynağı bulunmamalıdır (Şekil 6). Yakıt koyarken sigara içmeyin (Şekil 6).
  - 17 - Motor çalışırken deponun kapağını açmayın.
  - 18 - Yere ya da motorun üzerine benzin dökmeye dikkat edin (Şekil 7).
  - 19 - Depoyu doldururken benzin taşarsa, motoru benzinin aktığı yerden uzakta çalıştırın.
  - 20 - Cihazınızı temizlemek için benzin kullanmayın.
  - 21 - Bujiyi silindirin yakınında kontrol etmeyin.
  - 22 - Bozuk egzozla çalışmayın.
  - 23 - Saplarda yağ ve benzin bulunmamalıdır (Şekil 8).
  - 24 - Motorlu tırpanı kuru bir zeminde ve yakıt deposu boş olarak tutun. Yere koymayın.
  - 25 - Saplar takılmamışken motoru çalıştırmayın.
  - 26 - Taşlara ve diğer nesnelere çarpmamak için yere çok yakın kesim yapmayın.
  - 27 - Her gün motorunuzu hem kullanım hem de güvenlik açısından kontrol edin.
  - 28 - Rutin bakım haricinde kendi başınıza motorlu tırpanınıza bakım yapmaya kalkmayın. Bakım yaptırmak için yetkili servislere başvurun.

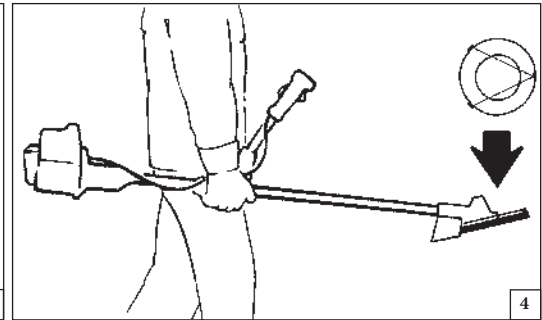
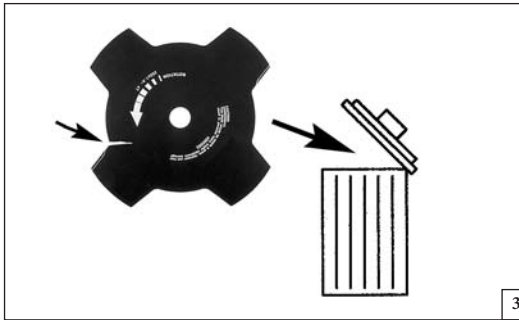
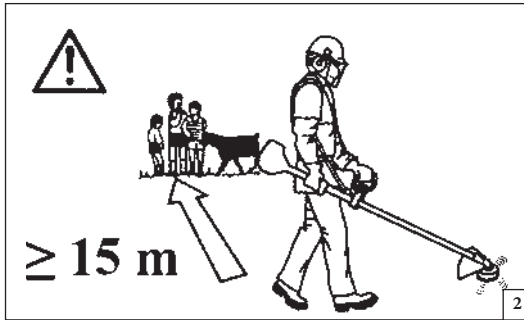

Česky

РУССКИЙ

### BEZPEČNOSTNÍ PŘEDPISY

### МЕРЫ ПРЕДОСТОРОЖНОСТИ

**⚠ Upozornění: Křovinořez, pokud je správně používán, je rychlým, pohodlným a účinným nástrojem. Aby byla vaše práce vždy příjemná a bezpečná, dodržujte přísné následující pravidla bezpečnosti.**

- 1 - Křovinořez může být používán pouze dospělými osobami. Nikdy nepracujte s křovinořezem pokud jste unavení, pokud jste požili alkohol nebo omamné látky (obr. 1).
- 2 - Noste správné oblečení a bezpečnostní pomůcky jako: pracovní boty, pevné kalhoty, rukavice, ochranné brýle (štíty), ochranu uší a ochrannou přilbu (viz strana 44 a 45). Noste pracovní oděv, který je přiléhavý, ale také pohodlný.
- 3 - Nedovolte dětem, aby používaly křovinořez.
- 4 - Nedovolte, aby se ve vzdálenosti do 15 m od pracovního místa zdržovaly jiné osoby (obr. 2).
- 5 - Před prací s křovinořezem se ujistěte, že šroub (matice) upevňující řezný nástroj je pevně utažen.
- 6 - Křovinořez smí být používán pouze s nástroji nebo příslušenstvím, které jsou doporučeny výrobcem (viz strana 52 a 53).
- 7 - Nikdy nepoužívejte křovinořez bez krytu řezného nástroje.
- 8 - Před nastartováním motoru se ujistěte, že páčka plynu se volně pohybuje.
- 9 - Před nastartováním motoru se ujistěte, že řezný kotouč se volně pohybuje a nedotýká se žádného cizího předmětu.
- 10 - Během práce občas zastavujte motor a kontrolujte řezný nástroj. Odstraňujte trávu namotanou na nástroji nebo jeho hřídeli. Kotouč vyměňte jej při prvním náznaku prasklin nebo poškození (obr. 3).
- 11 - Při volnoběžných otáčkách motoru se řezný kotouč nesmí otáčet. Pokud ano, seřídte šroub volnoběhu.
- 12 - Noste křovinořez pouze s vypnutým motorem a s nasazeným

- 13 - Pracujte pouze ve stabilní a jisté pozici (obr. 5). Na svahu nebo na vlhké trávě dbejte zvýšené opatrnosti.
- 14 - Křovinořez startujte a používejte pouze v dobře větraných prostorách.
- 15 - Nikdy se nedotýkejte řezného kotouče, nebo neprovádějte jakoukoliv údržbu při běhu motoru.
- 16 - Palivovou nádrž plňte pouze při vypnutém motoru a daleko od tepelných zdrojů (obr. 6). Při plnění palivové nádrže nekuřte (obr. 6).
- 17 - Při běhu motoru nesnímejte víčko palivové nádrže.
- 18 - Buďte opatrní, abyste zem nebo motor nepolili palivem.
- 19 - Pokud se palivo během plnění nádrže vylije, přemístěte křovinořez před nastartováním motoru do dostatečné vzdálenosti od tohoto místa (obr. 7).
- 20 - Při čištění nepoužívejte palivo.
- 21 - Nekontrolujte jiskru na zapalovací svíčke v blízkosti otvoru ve válci.
- 22 - Nikdy nepracujte s poškozeným tlumičem výfuku.
- 23 - Udržujte rukojeti vždy čisté od oleje a paliva.
- 24 - Skladujte křovinořez v suchých prostorách daleko od tepelných zdrojů a ne na zemi.
- 25 - Nestartujte motor, pokud není stroj plně sestaven.
- 26 - Nesekejte příliš nízkou při zemi, aby nedocházelo ke kontaktu řezného nástroje se zemí a aby se zabránilo zachytávání kamenů nebo jiných předmětů. Odletující předměty mohou způsobit zranění nebo škodu na majetku.
- 27 - Denně kontrolujte křovinořez, a ujistěte se, že komponenty-součásti a bezpečnostní zařízení jsou plně funkční.
- 28 - Nepokoušejte se provádět práce nebo opravy, které nejsou součástí běžné údržby, popsané v tomto návodu k použití. Vyhledejte autorizovaný servis nebo prodejce.
- 29 - Pokud křovinořez již nelze používat, zlikvidujte jej v souladu s předpisy na ochranu životního prostředí a nakládání s odpady. Vyhledejte vašeho místního prodejce, který zařídí správnou likvidaci řetězové pily.

**⚠ ВНИМАНИЕ - Кусторез при правильном использовании - это быстрый, удобный и эффективный инструмент. Для предотвращения несчастных случаев и серьезных поломок тщательно выполняйте наши советы.**

- 1 - Запрещается использовать газонокосилку лицам, находящимся в состоянии физического утомления или под воздействием алкоголя, наркотических или лекарственных средств (Рис. 1).
- 2 - Работая с кусторезом, надевайте соответствующую одежду и защитные приспособления: сапоги, прочные брюки, перчатки или рукавицы, защитные очки, наушники и каску (Стр. 44-45).
- 3 - Не позволяйте детям пользоваться кусторезом.
- 4 - Следите, чтобы во время использования кустореза в радиусе 15 м перед вами не было посторонних лиц (Рис. 2).
- 5 - Перед использованием кустореза удостоверьтесь, что болт, фиксирующий фрезу хорошо затянут.
- 6 - Кусторез должен быть оснащен режущими приспособлениями, рекомендуемыми производителем для данной модели (Стр. 52-53).
- 7 - Нельзя использовать кусторез без установленного щитка безопасности на фрезе или головке.
- 8 - Перед включением двигателя удостоверьтесь, что рычаг акселератора двигается свободно.
- 9 - Перед началом и во время работы чаще останавливайте двигатель и проверяйте фрезу. При первом же признаке появления трещин или разрывов немедленно замените фрезу.
- 10 - Перед запуском двигателя убедитесь, что фреза вращается свободно и ничего не задевает (Рис. 3).
- 11 - Фреза не должна вращаться при холостом ходе двигателя. Если она вращается, отрегулируйте винт регулировки холостого хода.
- 12 - Кусторез можно переносить только при

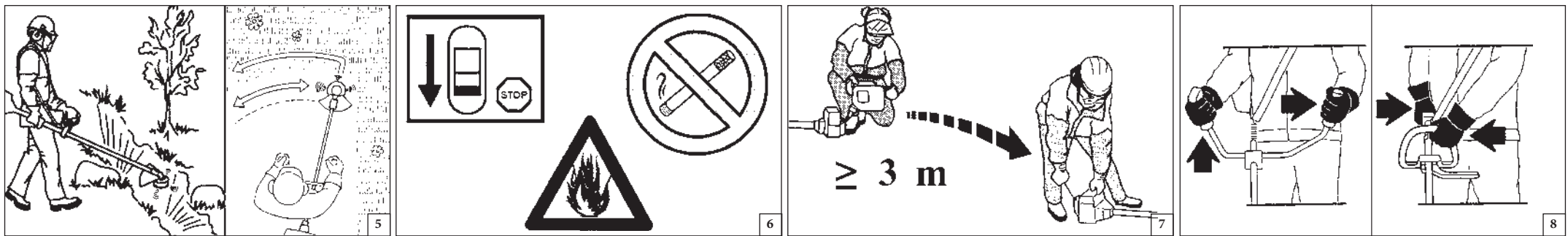

РУССКИЙ

Polski

МЕРЫ ПРЕДОСТОРОЖНОСТИ

ZASADY BEZPIECZEŃSTWA

- выключенном двигателе и надетом щитке безопасности (Рис. 4).
- 13 - При работе займите устойчивое и безопасное положение (Рис. 5).
  - 14 - Кураторезможнозапускатьтольковхорошопрветриваемых местах.
  - 15 - Нельзя касаться фрезы и производить какие-либо ремонтные работы при выключенном двигателе.
  - 16 - Топливный бак следует заполнять при выключенном двигателе и вдали от источников огня (Рис. 6). При заполнении бака нельзя курить (Рис. 6).
  - 17 - Не снимайте крышку топливного бака при работающем двигателе.
  - 18 - Следите за тем, чтобы топливо не проливалось на землю или на двигатель.
  - 19 - Если при заполнении бака топливо прольется, обязательно смените место перед запуском двигателя (Рис. 7).
  - 20 - Не используйте топливную смесь для чистки.
  - 21 - Во избежание воспламенения паров топлива не проверяйте исправность свечи зажигания вблизи отверстия цилиндра
  - 22 - Нельзя работать с неисправным глушителем.
  - 23 - Следите, чтобы рукоятки были сухими и чистыми, без следов масла или топлива (Рис. 8).
  - 24 - Кураторезнадохранитьвсухомместе,вдалиотисточников тепла, на на земле.
  - 25 - Не запустите двигатель со снятой штангой.
  - 26 - Во избежание ударов по камням или другим предметам не косите низко над землей.
  - 27 - Ежедневно проверяйте, что все защитные приспособления работают надлежащим образом.
  - 28 - Неремонтируйтекураторезсамостоятельноинепроводите самостоятельно иные работы по обслуживанию, за исключением обычного обслуживания. Обращайтесь в сервис-центры.

**⚠ UWAGA - Prawdłowo użytkowana kosa spalinowa jest szybkim, wygodnym i efektywnym narzędziem pracy. Aby Państwa praca była zawsze przyjemna oraz bezpieczna, należy skrupulatnie przestrzegać zasad bezpieczeństwa podanych w dalszej części instrukcji obsługi.**

- 1 - Nie używać kosi spalinowej, gdy odczuwa się zmęczenie fizyczne albo gdy jest się pod wpływem alkoholu, narkotyków lub leków (Rys.1).
- 2 - Zakładać specjalne ochronne ubranie oraz inne artykuły zapewniające bezpieczeństwo, np. obuwie, specjalne spodnie, rękawice, okulary, słuchawki oraz kask ochronny. Zakładać odzież przylegającą do ciała, lecz wygodną (patrz str. 44-45).
- 3 - Dzieciom nie wolno obsługiwać kosi spalinowej.
- 4 - Podczas pracy w pobliżu pracującej kosi spalinowej nie mogą przebywać ludzie oraz zwierzęta (Rys. 2).
- 5 - Przed uruchomieniem kosi sprawdzić, czy śruba mocująca ostrze jest dobrze dokręcona.
- 6 - Kosa powinna być wyposażona w urządzenia tnące zalecane przez producenta (patrz strona 52-53).
- 7 - Nie używać kosi bez osłony tarczy tnącej lub głowicy.
- 8 - Przed uruchomieniem silnika sprawdzić, czy dźwignia gazu działa prawidłowo.
- 9 - Przed uruchomieniem silnika sprawdzić, czy tarcza tnąca może się swobodnie obracać oraz czy nie ma styczności z ciałami obcymi.
- 10 - Podczas pracy należy często zatrzymywać silnik, aby skontrolować stan tarczy tnącej. Wymienić tarczę, jak tylko pojawią się pęknięcia lub złamania (Rys. 3).
- 11 - Podczas pracy silnika na obrotach jałowych, tarcza nie powinna się obracać. Jeśli tak nie jest, należy dokonać regulacji śruby regulacyjnej obrotów jałowych.

- 12 - Kosę należy przenosić zawsze przy wyłączonym silniku oraz z założoną osłoną tarczy tnącej (Rys. 4).
- 13 - Pracować zawsze w pozycji stabilnej i bezpiecznej (Rys. 5).
- 14 - Kosi spalinowej używać jedynie w miejscach z dobrą wentylacją.
- 15 - Gdy silnik jest uruchomiony, nie wykonywać żadnych czynności konserwacyjnych i nie dotykać elementu tnącego.
- 16 - Zbiornik paliwa należy napełniać z dala od źródeł ciepła oraz przy wyłączonym silniku (Rys. 6). Nie palić w czasie napełniania zbiornika (Rys. 6).
- 17 - Nie zdejmować korka zbiornika w czasie pracy silnika.
- 18 - Uważać, aby nie rozlać mieszanki na ziemię lub na silnik.
- 19 - W razie wydostania się paliwa na zewnątrz w czasie napełniania, należy przenieść kosę spalinową w inne miejsce przed uruchomieniem (Rys. 7).
- 20 - Nie używać paliwa (mieszanki) do czyszczenia elementów kosi.
- 21 - Nie sprawdzać iskry świecy w pobliżu otworu cylindra.
- 22 - Nie używać kosi, gdy tłumik jest uszkodzony.
- 23 - Zawsze utrzymywać uchwyty kosi w stanie suchym i czystym. (Rys. 8).
- 24 - Przechowywać urządzenie w suchym pomieszczeniu, daleko od źródeł ciepła oraz ponad podłogiem.
- 25 - Nie uruchamiać silnika bez zamontowanego uchwytu .
- 26 - Nie ścinać zbyt blisko ziemi, aby uniknąć kontaktu z kamieniami i innymi przedmiotami.
- 27 - Codziennie kontrolować kosę, aby upewnić się, czy wszystkie urządzenia zabezpieczające i inne są sprawne.
- 28 - Nie wolno nigdy samodzielnie wykonywać czynności lub napraw nie wchodzących w zakres zwykłej konserwacji. Należy się zawsze zlecić takie prace do wykonania przez autoryzowany serwis.





Size M p.n. 001000844A  
 Size L p.n. 001000845A  
 Size XL p.n. 001000846A  
 Size XXL p.n. 001000847A

1



Size M p.n. 001000931A  
 Size L p.n. 001000932A  
 Size XL p.n. 001000933A  
 Size XXL p.n. 001000934A

2



Size 41 p.n. 001001079A  
 Size 42 p.n. 001001080A  
 Size 43 p.n. 001001081A  
 Size 44 p.n. 001001082A  
 Size 45 p.n. 001001083A

3

Português

Ελληνικά

Türkçe

### VESTUÁRIO DE SEGURANÇA

### ΠΡΟΣΤΑΤΕΥΤΙΚΗ ΕΝΔΥΜΑΣΙΑ ΑΣΦΑΛΕΙΑΣ

### KORUYUCU GÜVENLİK GIYSİSİ

Ao trabalhar com a roçadoura utilize sempre um vestuário de protecção homologado. A utilização do vestuário de segurança não elimina o perigo de acidentes mas reduz as suas consequências. O seu revendedor pode aconselhá-lo na escolha do vestuário adequado.

O vestuário deve ser adequado e não deve atrapalhar o operador. Utilize sempre um vestuário de protecção aderente. O casaco (Fig. 1) e as calças com peitilho (Fig. 2) de protecção Oleo-Mac são ideais. Não utilize roupas, cachecóis, gravatas ou colares que possam ficar presos nas moitas. Prenda os cabelos e os proteja com um lenço, boné, capacete, etc.

Calce sapatos ou botas de segurança com sola de borracha e biqueira de aço (Fig. 3).

Utilize óculos ou uma viseira de protecção (Fig. 4-5)!

Utilize protecções contra o rumor; auriculares (Fig. 6) ou tampões. A utilização de tais meios requer mais atenção e cautela do operador pois diminui-se a percepção de sinais de perigo como gritos e alarmes.

Calce luvas (Fig. 7) que permitam absorver o máximo possível as vibrações.

Oleo-Mac oferece uma gama completa de equipamentos de segurança.

Όταν εργάζεστε με το θαμνοκοπτικό πρέπει να χρησιμοποιείτε πάντοτε εγκεκριμένη προστατευτική ενδυμασία ασφαλείας. Η χρήση της προστατευτικής ενδυμασίας δεν καταργεί τους κινδύνους τραυματισμού, αλλά περιορίζει τις συνέπειες σε περίπτωση ατυχήματος. Συμβουλευθείτε το κατάστημα της εμπιστοσύνης σας για την επιλογή της κατάλληλης ενδυμασίας.

Η ενδυμασία πρέπει να είναι κατάλληλη και να μην εμποδίζει. Χρησιμοποιείτε εφαρμοστά προστατευτικά ενδύματα. Το τζάκετ (Εικ.1) και η φόρμα προστασίας (Εικ.2) Oleo-Mac παρέχουν την κατάλληλη προστασία. Μη χρησιμοποιείτε ενδύματα, κασκόλ, γραβάτες ή κοσμήματα που μπορούν να μπερδευτούν στους θάμνους. Μαζέψτε τα μακριά μαλλιά και προστατέψτε τα (π.χ. με ένα φουλάρι, καπέλο, κράνος κλπ.).

Χρησιμοποιείτε υποδήματα ασφαλείας με αντιολισθητικές σόλες και ατσάλινο προστατευτικό δακτύλων (Εικ.3).

Χρησιμοποιείτε γυαλιά ή μάσκα προστασίας (Εικ.4-5)!

Χρησιμοποιείτε προστατευτικά ακοής όπως καλύμματα (Εικ.6) ή ωτοασπίδες. Η χρήση μέσω προστασίας για την ακοή απαιτεί μεγαλύτερη προσοχή και σύνεση, γιατί περιορίζει τη δυνατότητα να γίνουν αντιληπτά ηχητικά σήματα κινδύνου (φωνές, συναγερμοί κλπ.).

Χρησιμοποιείτε γάντια (Εικ.7) που επιτρέπουν τη μέγιστη απορρόφηση των κραδασμών.

Η Oleo-Mac διαθέτει πλήρη σειρά εξοπλισμού ασφαλείας.

Motorlu tırpanı kullanırken gerekli emniyet açısından her zaman için koruyucu giysiler giyiniz. Koruyucu giysilerin kullanımı yaralanma riskini ortadan kaldırmaz, fakat bir kaza halinde yaralanmanın etkisini azaltırlar. Uygun koruyucu giysiler seçimi hakkında bilgi almak için satıcınız ile temasa geçiniz.

Koruyucu giysi size uygun olmalı ve hareketinizi engellememelidir. Uygun koruyucu kıyafet giyiniz. Ceket (Şekil 1), önlük (Şekil 2), koruyucu Oleo-Mac dizlik aksesuarları idealdir. Hareketli aksamlara takılabilecek nitelikte elbiseler, eşarplar, boyun bağları veya kolyeler kullanmayınız. Saçlarınızı toplayınız ve korumaya alınız (örneğin, bir eşarp, başlık, bir kask v.s. ile).

Takviyeli, kaymayan ve burnu çelik takviyeli olan güvenlik ayakkabıları giyiniz (Şekil 3).

Koruyucu gözlük veya şapka siperi takınız (Şekil 4-5)!

Gürültü önleyici aparat takınız; örneğin kep (Şekil 6) veya susturucu aparatlar gibi. İşitme kaybını önleyici koruma aparatlarının kullanımı büyük bir dikkat ve ihtimam gerektirir, çünkü akustik tehlike uyarı seslerini (ikaz sesi, alarmlar, v.s.) duyamayabilirsiniz.

Titreşimi maksimum seviyede emen eldivenler (Şekil 7) kullanınız.

Oleo-Mac, güvenlik için geniş bir ürün yelpazesi sunmaktadır.





Česky	РУССКИЙ	Polski
<p align="center"><b>BEZPEČNOSTNÍ OCHRANNÝ ODĚV</b></p>	<p align="center"><b>ЗАЩИТНАЯ ОДЕЖДА</b></p>	<p align="center"><b>ODZIEŻ OCHRONNA</b></p>
<p>Při práci s křovinořezem si vždy oblékejte homologovaný bezpečnostní ochranný oděv. Použití ochranného oděvu neodstraní nebezpečí úrazu, ale v případě nehody sníží její důsledky. Při výběru vhodného oděvu si nechte poradit svým prodejcem.</p> <p>Oděv musí být vhodný k dané práci a přitom pohodlný. <b>Noste ochranný přiléhavý oděv. Ideálním pracovním oděvem je kabátek (obr. 1), a pracovní kalhoty (obr. 2) Oleo-Mac.</b> Nenoste oděvy, šály, kravaty nebo přívěsky, které by se mohly zachytit v křoví. Máte-li dlouhé vlasy, svažte si je a chraňte je např. šátkem, rádióvkou nebo čepicí.</p> <p><b>Noste ochranné boty nebo holínky vybavené protiskluzovou podrážkou a ocelovými špičkami (obr. 3).</b></p> <p><b>Při práci používejte vždy ochranné brýle nebo hledí (obr. 4-5).</b></p> <p><b>Noste ochranu proti hluku; např. sluchátka (obr. 6) nebo ušní ucávkky.</b> Používání pomůcek k ochraně sluchu vyžaduje větší pozornost a opatrnost, protože pracovník hůře vnímá zvukové výstražné signály (křik, zvukové výstrahy apod.)</p> <p><b>Noste rukavice (obr. 7), které co nejvíce pohlcují vibrace.</b></p> <p><b>Oleo-Mac nabízí úplnou řadu bezpečnostního vybavení.</b></p>	<p>При работе с газонокосилкой всегда надевайте сертифицированную защитную одежду. Применение защитной одежды не устраняет риск получения травмы, но уменьшает возможные последствия несчастного случая. При выборе защитной одежды руководствуйтесь рекомендациями Вашего доверенного дилера.</p> <p>Одежда должна быть удобной и не мешать при работе. <b>Надевайте прилегающую к телу защитную одежду. Защитные куртка (Рис. 1) и комбинезон (Рис. 2) Oleo-Mac являются идеальным решением.</b> Не надевайте плащя, шарфы, галстуки или цепочки, которые могут зацепиться за ветки. Соберите в пучок длинные волосы и спрячьте их (например под платок, шапку, каску и т.д.).</p> <p><b>Надевайте защитные ботинки, имеющие противоскользящие подошвы и стальные наконечники (Рис.3).</b></p> <p><b>Надевайте защитные очки или козырек (Рис. 4-5)!</b></p> <p><b>Используйте приспособления для защиты органов слуха, например, наушники (Рис. 6) или затычки.</b> Применение приспособлений для защиты органов слуха требует особого внимания и осторожности, так как при этом ограничивается способность воспринимать звуковые сигналы об опасности (крики, сигналы предупреждения и т.д.).</p> <p><b>Надевайте перчатки (Рис. 7), обеспечивающие максимальное поглощение вибраций.</b></p> <p><b>Oleo-Mac предлагает полный комплект защитного снаряжения.</b></p>	<p>W czasie pracy z kosą spalinową, należy zawsze mieć na sobie odzież ochronną posiadającą odpowiednie atesty. Użycie odzieży ochronnej nie eliminuje ryzyka urazu, ale zmniejsza skutki szkody w razie wypadku. W kwestii wyboru odpowiedniej odzieży ochronnej należy zwrócić się o radę do zaufanego sprzedawcy.</p> <p>Odzież powinna być dopasowana i niekrępująca. <b>Mieć na sobie odzież ściśle przylegającą. Idealna byłaby kurtka (Rys. 1) oraz spodnie robocze (Rys. 2) Oleo-Mac.</b> Nie nosić ubrań, szalików, krawatów lub biżuterii, które mogłyby zaplątać się w krzaki. Długie włosy należy spiąć i zabezpieczyć (na przykład chustką, beretem, kaskiem itd.).</p> <p><b>Założyć buty ochronne zaopatrzone w podeszwy przeciwpoślizgowe oraz stalowe czubki (Rys. 3).</b></p> <p><b>Zakładać okulary lub osłonę ochronną (Rys. 4-5)!</b></p> <p><b>Stosować środki ochrony przed hałasem; na przykład słuchawki (Rys. 6) lub zatycki do uszu.</b> Używanie środków ochrony słuchu wymaga dużej uwagi i ostrożności, ponieważ powoduje to ograniczenie możliwości usłyszenia sygnałów dźwiękowych ostrzegających przed niebezpieczeństwem (krzyk, alarm, itp.).</p> <p><b>Zakładać rękawice (Rys. 7), które zapewniają maksymalną absorpcję drgań.</b></p> <p><b>Oleo-Mac oferuje pełną gamę wyposażenia ochronnego.</b></p>

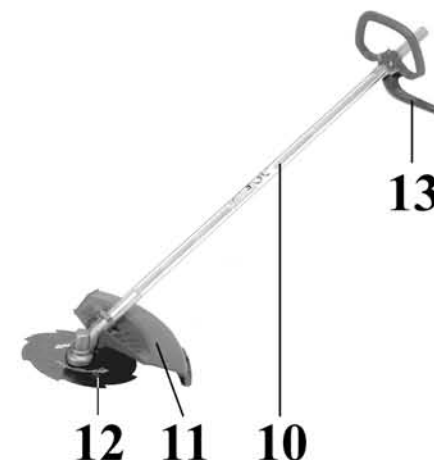
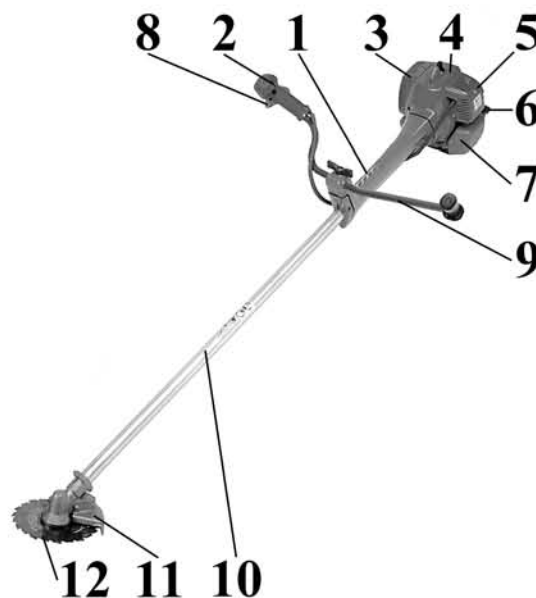
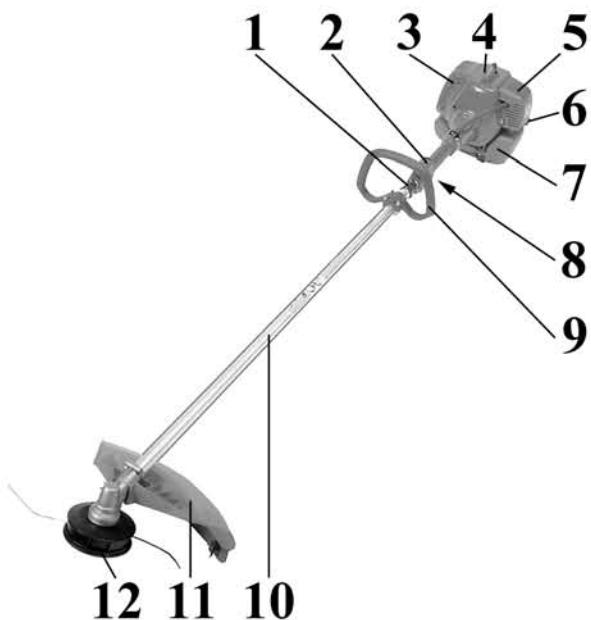

#### P COMPONENTES DA ROÇADORA

- |                                      |                                   |
|--------------------------------------|-----------------------------------|
| 1 - Sistema de correia               | 8 - Alavanca de acelerador        |
| 2 - Interruptor de paragem do motor  | 9 - Punho                         |
| 3 - Protecção da panela de escape    | 10 - Tubo de transmissão          |
| 4 - Motor                            | 11 - Protecção                    |
| 5 - Filtro de ar                     | 12 - Disco/Cabeça de fio de nylon |
| 6 - Tampa do depósito de combustível | 13 - Barra de segurança           |
| 7 - Depósito de combustível          |                                   |

#### GR ΕΞΑΡΤΗΜΑΤΑ ΤΟΥ ΘΑΜΝΟΚΟΠΤΙΚΟΥ

- |                              |                                      |
|------------------------------|--------------------------------------|
| 1 - Σύνδεση ζώνης            | 8 - Λεβιές επιτάχυνσης               |
| 2 - Γενικός διακόπτης        | 9 - Χερούλι                          |
| 3 - Προστασία εξάτμισης      | 10 - Σωλήνας μετάδοσης               |
| 4 - Μοτέρ                    | 11 - Προστασία ασφάλειας             |
| 5 - Φίλτρο αέρα              | 12 - Δίσκος/Κεφαλή με νάιλον καλώδιο |
| 6 - Τάπα ντεπόζιτου καυσίμου | 13 - Μπαριέρα ασφαλείας              |
| 7 - Ντεπόζιτο καυσίμου       |                                      |

#### TR MOTORLU TIRPANIN PARÇALARI

- |                         |                          |
|-------------------------|--------------------------|
| 1 - Askı Bağlantısı     | 8 - Gaz Kolu             |
| 2 - Kontak Düğmesi      | 9 - Sap                  |
| 3 - Egzos               | 10 - Şaft                |
| 4 - Motor               | 11 - Metal Koruyucu      |
| 5 - Hava Filtresi       | 12 - Bıçak/misinalı kafa |
| 6 - Yakıt deposu kapağı | 13 - Emniyet kolu        |
| 7 - Yakıt Deposu        |                          |

#### CZ SOUČÁSTI KŘOVINOŘEZU

- |                               |   |
|-------------------------------|---|
| 1 - Úchytka ramenního popruhu | 8 - Páčka plynu                         |
| 2 - Vypínač zapalování        | 9 - Rukojeť                             |
| 3 - Kryt tlumiče výfuku       | 10 - Trubka hřídele                     |
| 4 - Motor                     | 11 - Zahnutý kryt nástroje              |
| 5 - Vzduchový filtr           | 12 - Kotouč/hlava s nylonovými strunami |
| 6 - Víčko palivové nádrže     | 13 - Bezpečnostní opěrka                |
| 7 - Palivová nádrž            |   |

#### RUS UK ДЕТАЛИ БЕНЗОКОСЫ

- |                                  |                               |
|----------------------------------|-------------------------------|
| 1 - Одиночный или двойной ремень | 8 - Рукоятка запуска          |
| 2 - Выключатель ON/OFF           | 9 - Ручка                     |
| 3 - Крышка глушителя             | 10 - Удлинитель               |
| 4 - Двигатель                    | 11 - Защитный чехол           |
| 5 - Воздушный фильтр             | 12 - Лезвие (бобина с леской) |
| 6 - Крышка топливного бака       | 13 - Защита от обратного хода |
| 7 - Топливный бак                |                               |

#### PL KOMPONENTY KOSY SPALINOWEJ

- |                            |  |
|----------------------------|--|
| 1 - Uchwyt pasa nośnego    | 8 - Dźwignia gazu                      |
| 2 - Wyłącznik zapłonu      | 9 - Uchwyt                             |
| 3 - Osłona tłumika         | 10 - Osłona wału napędowego            |
| 4 - Silnik                 | 11 - Osłona zabezpieczająca            |
| 5 - Filtr powietrza        | 12 - Tarcza / Głowica z żyłką nylonową |
| 6 - Korek zbiornika paliwa | 13 - Osłona zabezpieczająca            |
| 7 - Zbiornik paliwa        |  |

P EXPLIÇÃO DE SIMBOLOS E ADVERTENCIAS DE SEGURANÇA

GR ΕΡΜΗΝΕΙΑ ΣΥΜΒΟΛΩΝ ΚΑΙ ΚΑΝΟΝΕΣ ΑΣΦΑΛΕΙΑΣ

TR SEMBOLLER VE İKAZ İŞARETLERİ



- Utilize calçado protector e luvas quando manejar discos metálicos ou de plástico.
- Φοράτε προστατευτικά υποδήματα και γάντια χρησιμοποιώντας μεταλλικούς ή πλαστικούς δίσκους.
- Metal disk ve plastiklerden yapılmış koruma botu ve eldiveni giyiniz.
- Při použití kovových nebo plastových kotoučů noste ochrannou obuv a rukavice.
- Наденьте защитные обувь и перчатки при работе с металлическими или пластмассовыми дисками.
- Podczas pracy z tarczą stalową lub z tworzywa należy zawsze nosić obuwie robocze oraz rękawice ochronne.



- Preste atenção ao lançamento de objectos.
- Προσοχή στην εκτόξευση αντικειμένων.
- Fırlayan cisimlere dikkat ediniz.
- Pozor na vymrštěné předměty.
- Обратите внимание на метание предметов.
- Pracująca kosa może z dużą siłą wyrzucić przedmioty znajdujące się na powierzchni roboczej. Zachować ostrożność.



- Antes de utilizar a máquina, leia o manual de instruções.
- Διαβάστε το βιβλιαράκι χρήσης και συντήρησης πριν χρησιμοποιήσετε αυτό το μηχάνημα.
- Motorlu tirpanı kullanmadan önce kullanım kılavuzunu okuyun.
- Před prvním použitím křovinořezu si pozorně přečtete návod k použití a údržbě.
- Перед эксплуатации машины прочтите руководство по эксплуатации.
- Przed przystąpieniem do użytkowania urządzenia należy dokładnie zapoznać się z instrukcją obsługi i konserwacji.

CZ VYSVĚTLENÍ SYMBOLŮ A BEZPEČNOSTNÍCH UPOZORNĚNÍ

RUS UK ОБЪЯСНЕНИЕ СИМВОЛОВ И МЕРЫ ПРЕДОСТОРОЖНОСТИ

PL ZNACZENIE SYMBOLI I OSTRZEŻENI PRZED ZAGROŻENIAMI



- Usar capacete, botas, macaço e protetor auricular.
- Φοράτε προστατευτικό κράνος, γυαλιά και ωτοασπίδες.
- Kask, gözlük ve kulaklık takın.
- Používejte ochrannou helmu, brýle a sluchátka.
- Наденьте каску, защитные очки и наушники.
- Załóżyc kask, okulary i słuchawki ochronne.

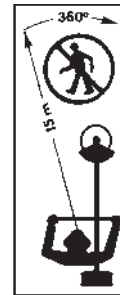

- Manter as pessoas a 15 m de distância.
- Απομακρύνετε άλλα άτομα τουλάχιστον 15 m από το σημείο εργασίας.
- İnsanlardan 15 m kadar uzakta çalışın.
- V okruhu 15 m nesmí stát jiné osoby.
- Держите посторонних на расстоянии не менее 15 m.
- Osoby postronne powinny znajdować się w odległości 15 m.



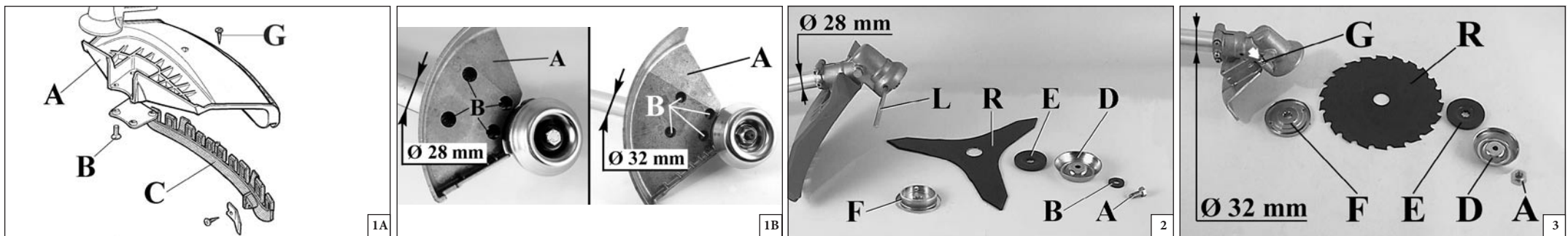

Português	Ελληνικά	Türkçe
<b>MONTAGEM</b>	<b>ΣΥΝΑΡΜΟΛΟΓΗΣΗ</b>	<b>MONTAJ</b>
<p><b>MONTAGEM PROTECÇÃO SEGURANÇA (Fig. 1A-B)</b>          Fixe a protecção de plástico ou ferro (A) no tubo de transmissão com a ajuda dos parafusos (B) numa posição tal que vos permita trabalhar com toda a segurança.  <b>NOTA: utilize a protecção (C, Fig. 1 A) apenas com os fios de nylon. A protecção (C) deve ser fixada com o parafuso (G) à protecção (A).</b>          Para os discos para madeira (22-60-80 dentes) utilize <b>sempre</b> a apropriada protecção de metal (Fig. 1B).</p> <p><b>MONTAGEM DO DISCO MODELOS "S" (Fig. 2)</b>          Desenrosque o perno no sentido aos ponteiros do relógio (rosca esquerda) (A). Tire a anilha (B), o copo (D) e a flange inferior (E). Monte o disco (R) sobre a flange superior (F), verificando o bom sentido de rotação e a boa posição sobre o cubo (G). Monte o freio inferior (E), o copo (D), as anilhas (B) e aperte o perno (A) no sentido contrário aos ponteiros do relógio.          Colocar a cavilha (L) no furo apropriado (Fig. 2) para poder bloquear o disco e trancar o parafuso (A, Fig. 2) a <b>2.5 Kgm (25 Nm)</b>.</p> <p><b>MONTAGEM DO DISCO MODELOS "T" (Fig. 3)</b>          Desenrosque a porca no sentido aos ponteiros do relógio (rosca esquerda) (A). Tire o copo (D) e a flange inferior (E). Monte o disco (R) sobre a flange superior (F), verificando o bom sentido de rotação e a boa posição sobre o cubo (G). Monte o freio inferior (E), o copo (D) e aperte a porca (A) no sentido contrário aos ponteiros do relógio.          Então pressione o botão apropriado (G) para poder bloquear o disco e trancar a porca (A, Fig. 3) a <b>3 Kgm (30 Nm)</b>.</p> <p><b>⚠ ATENÇÃO!</b> - Em caso de transporte ou aquando guardar a roçadora, monte a protecção do disco (M) p.n. 4196086 como ilustrado nas Fig. 4-5.</p>	<p><b>ΜΟΝΤΑΡΙΣΜΑ ΠΡΟΣΤΑΣΙΑ ΑΣΦΑΛΕΙΑΣ (Εικ.1Α-Β)</b>          Σταθεροποιήστε την προστασία (Α) στο σωλήνα μετάδοσης με τις βίδες (Β), σε μια θέση που να επιτρέπει την εργασία σε συνθήκες ασφαλείας.  <b>Σημείωση:</b> Χρησιμοποιείτε την προστασία (C, Εικ.1 Α) μόνο με την κεφαλή νάιλον καλωδίου. Η προστασία (C) πρέπει να στερεωθεί με τη βίδα (G) στην προστασία (Α).</p> <p>Για του δίσκους ξύλου (20-60-80 δόντια) χρησιμοποιείτε πρώτα την ειδική μεταλλική προστασία (Εικ.1Β).</p> <p><b>ΜΟΝΤΑΡΙΣΜΑ ΤΟΥ ΔΙΣΚΟΥ ΜΟΝΤΕΛΑ "S" (Εικ.2)</b>          Ξεβιδώστε δεξιόστροφα το μπουλόνι (Α). Βγάλτε τη ροδέλα (Β), το μεταλλικό ποτηράκι (D), την κάτω φλάντζα (Ε). Μοντάρετε το δίσκο (R) στην πάνω φλάντζα (F), με τη σωστή φορά περιστροφής (G). Μοντάρετε την πάνω φλάντζα (Ε), το μεταλλικό ποτηράκι (D), τη ροδέλα (Β) και βιδώστε το μπουλόνι αριστερόστροφα.          Εισχωρήστε τον άξονα (L) στην ειδική οπή (Εικ.2) για να μπλοκάρετε το δίσκο και να επιτρέψετε τη σταθεροποίηση του μπουλονιού (Α, Εικ.2) σε 2,5 Kg (25Nm).</p> <p><b>ΜΟΝΤΑΡΙΣΜΑ ΤΟΥ ΔΙΣΚΟΥ ΜΟΝΤΕΛΑ "T" (Εικ.3)</b>          Ξεβιδώστε δεξιόστροφα τη βίδα (Α). Βγάλτε το μεταλλικό ποτηράκι (D), την κάτω φλάντζα (Ε). Μοντάρετε το δίσκο (R) στην πάνω φλάντζα (F), με τη σωστή φορά περιστροφής (G). Μοντάρετε την πάνω φλάντζα (Ε), το μεταλλικό ποτηράκι (D) και βιδώστε τη βίδα αριστερόστροφα.          Πιέστε το ειδικό κουμπί για να μπλοκάρετε το δίσκο και να επιτρέψετε τη σταθεροποίηση της βίδας (Α, Εικ.3) σε <b>3 Kg (30Nm)</b>.</p> <p><b>⚠ ΠΡΟΣΟΧΗ!</b> - Σε περίπτωση μεταφοράς ή αποθήκευσης του θαμνοκοπτικού, τοποθετήστε την προστασία του δίσκου (M) p.n. 4196086 όπως φαίνεται στις (Εικ.4-5).</p>	<p><b>METAL KORUYUCUNUN MONTAJI (Şekil 1A-B)</b>          Metal koruyucuyu (A) şafta kullanıcının rahatça çalışmasına olanak verecek pozisyonunda (B) vidalayın.  <b>NOT: (Şekil 1A) Koruyucuyu (C) sadece misinalı kafayla kullanın. Koruyucu (C), vida (G) ile koruyucu (A) üzerine takılmalıdır.</b>          Ağaç kesmek için kullanılan 22-60-80 diş bıçaklar ile metal koruyucu kullanmanız tavsiye olunur (Şekil 1B).</p> <p><b>DISKIN TAKILMASI "S" MODELLER (Şekil 2)</b>          Somunu (A) saatin yönünde gevşetin. Rondelayı (B), contayı (D) ve alt flanşı (E) çıkarın. Bıçağı (R) üst flanşa (F) monte ederek sıkıştırın. Dönüş yönünün doğru olup olmadığını kontrol edin. Alt flanşı (E), contayı (D) ve rondelayı (B) monte ederek somunu (A) saatin aksi yönünde sıkıştırın (L). Verilen pimi deliğe (Şekil 2) veya uygun bir düğmeye basmak için sokarak bıçağı sabitleştirin ve somunu (A, Şekil 2) <b>2.5 kgm (25 Nm)</b> güçle sıkıştırın.</p> <p><b>DISKIN TAKILMASI "T" MODELLER (Şekil 3)</b>          Tekerlekleri (A) saatin yönünde gevşetin. Contayı (D) ve alt flanşı (E) çıkarın. Bıçağı (R) üst flanşa (F) monte ederek sıkıştırın. Dönüş yönünün doğru olup olmadığını kontrol edin. Alt flanşı (E), contayı (D) monte ederek tekerlekleri (A) saatin aksi yönünde sıkıştırın (L). Verilen pimi deliğe (G) veya uygun bir düğmeye basmak için sokarak bıçağı sabitleştirin ve tekerlekleri (A, Şekil 3) <b>3 kgm (30 Nm)</b> güçle sıkıştırın.</p> <p><b>⚠ DİKKAT!</b> Kesme diskinin nakliye veya yeniden kurulması esnasında, disk/plak (M) p.n. 4196086 koruyucusunu Şekil 4-5 de gösterildiği gibi takınız.</p>

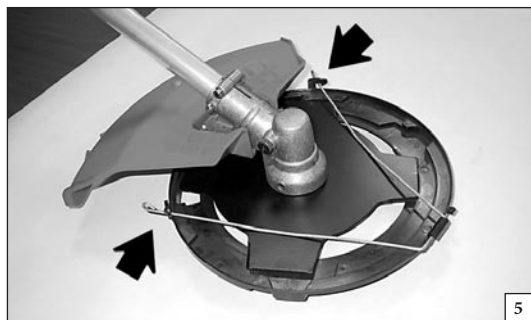
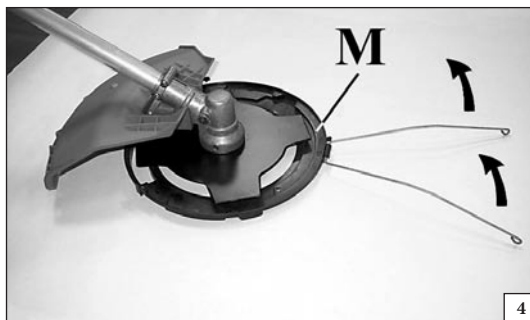

Česky	РУССКИЙ	Polski
<p align="center"><b>MONTÁŽ</b></p>	<p align="center"><b>СБОРКА</b></p>	<p align="center"><b>MONTAŻ</b></p>
<p><b>MONTÁŽ KRYTU NÁSTRŮJE (obr. 1A-B)</b>  Kryt (A) přišroubujte pomocí šroubů (B) k trubce hřídele do polohy umožňující bezpečnou práci.  <b>POZNÁMKA: Kryt (C, obr. 1A) použijte pouze s hlavicí s nylonovými vlákny. Kryt (C) připevňte šroubem (G) ke krytu (A).</b>  Pro kotouče na dřevo (22-60-80 zubů) <b>vždy</b> použijte vhodný kovový kryt (obr. 1B).</p> <p><b>MONTÁŽ KOTOUČE U MODELŮ "S" (obr. 2)</b>  Šroub (A) vyšroubujte směrem doprava; sejměte podložku (B), kryt (D) a dolní přírubu (E). Na horní přírubu (F) namontujte kotouč (R) a zkontrolujte správný směr otáčení. Namontujte dolní přírubu (E), kryt (D), podložku (B) a zašroubujte šroub (A) směrem doleva. Příložený čep (L) zasuněte do příslušného otvoru (obr.2), aby bylo možné zablokovat kotouč a utáhnout šroub (A, obr. 2) na <b>2,5 kgm (25 Nm)</b>.</p> <p><b>MONTÁŽ KOTOUČE U MODELŮ "T" ( obr. 3)</b>  Matici (A) vyšroubujte směrem doprava; sejměte kryt (D) a dolní přírubu (E). Na horní přírubu (F) namontujte kotouč (R) a zkontrolujte správný směr otáčení. Namontujte dolní přírubu (E), kryt (D) a zašroubujte šroub (A) směrem doleva. Stiskněte příslušné tlačítko (G, obr. 3), aby se zablokoval kotouč a bylo možné utáhnout matici (A) na <b>3 kgm (30 Nm)</b>.</p> <p><b>⚠ UPOZORNĚNÍ!</b> - V případě přepravy nebo skladování křovinořezu namontujte kryt kotouče (M) kód 4196086 podle obr. 4-5.</p>	<p><b>УСТАНОВКА ЩИТКА БЕЗОПАСНОСТИ (Рис. 1А-В)</b>  Установите щиток (А) на штангу с помощью винтов (В) в положение, позволяющее оператору безопасно работать.  <b>ПРИМЕЧАНИЕ: щитком (С, Рис. 1А) пользуйтесь только если используется головка с леской. Защитный картер (С) прикрепляется к защитному картеру (А) с помощью винта (G).</b>  При использовании фрез по дереву (22-60-80 зубьев), <b>всегда</b> ставьте металлический щиток (Рис. 1В), заказывается дополнительно.</p> <p><b>УСТАНОВКА ФРЕЗЫ Мод. "S" (Рис. 2)</b>  Отвертите болт (А) вращением по часовой стрелке; снимите шайбу (В), крышку (D) и нижний фланец (Е). Установите фрезу (R) на верхний фланец (F), убедившись, что направление вращения фрезы правильное. Установите нижний фланец (Е), крышку (D), шайбу (В) и затяните болт (А) вращением против часовой стрелки. Вставьте чеку в соответствующее отверстие (L) для фиксации фрезы и затяните болт (А, рис. 2А) с усилием <b>2,5 Kgm (25 Nm)</b>.</p> <p><b>УСТАНОВКА ФРЕЗЫ Мод. "Т" (Рис. 3)</b>  Отвертите гайку (А) вращением по часовой стрелке; снимите крышку (D) и нижний фланец (Е). Установите фрезу (R) на верхний фланец (F), убедившись, что направление вращения фрезы правильное. Установите нижний фланец (Е), крышку (D) и затяните гайку (А) вращением против часовой стрелки. Вставьте чеку в соответствующее отверстие (L) для фиксации фрезы и затяните гайку (А, рис. 3) с усилием <b>3 Kgm (30 Nm)</b>.</p> <p><b>⚠ Внимание!</b> Во время транспортировки или складирования кустореза, установите на нем защитный колпак диска (M) р.и. 4196086, как показано на рисунках 4-5.</p>	<p><b>MONTAŻ OSŁON BEZPIECZEŃSTWA (RYS. 1A-B)</b>  Zamocować osłonę (A) na osłonie wału napędowego za pomocą śrub (B) w takiej pozycji, która zapewni bezpieczeństwo pracy.  <b>UWAGA: Osłonę (C, Rys. 1A) używać jedynie podczas pracy głowicą żyłkową. Osłona (C) powinna zostać zamocowana do osłony (A) za pomocą śruby (G).</b>  W przypadku tarcz tnących do drewna (22-60-80 zębnych), należy zawsze stosować specjalne osłony metalowe (Rys. 1B).</p> <p><b>MONTAŻ TARCZ MODEL "S" (Rys. 2)</b>  Odkręcić śrubę (A) w kierunku zgodnym z ruchem wskazówek zegara; wyjąć podkładkę (B), dysk (D) oraz dolny kołnierz (E). Zamontować tarczę tnącą (R) na górnym kołnierzu (F) sprawdzając, czy obraca się we właściwym kierunku. Zamontować dolny kołnierz (E), dysk (D), podkładkę (B) oraz przykręcić śrubę (A) w kierunku przeciwnym do ruchu wskazówek zegara. Włożyć załączony sworzeń (L) do właściwego otworu (Rys. 2), aby zabloковать tarczę tnącą oraz dokręcić śrubę (A, Rys. 2) do <b>2,5 kgm (25 Nm)</b>.</p> <p><b>MONTAŻ TARCZ MODEL "T" (Rys. 3)</b>  Odkręcić nakrętkę (A) w kierunku zgodnym z ruchem wskazówek zegara; wyjąć podkładkę (B), dysk (D) oraz dolny kołnierz (E). Zamontować tarczę tnącą (R) na górnym kołnierzu (F) sprawdzając, czy obraca się we właściwym kierunku. Zamontować dolny kołnierz (E), dysk (D), podkładkę (B) oraz przykręcić śrubę (A) w kierunku przeciwnym do ruchu wskazówek zegara. Nacisnąć specjalny przycisk (G, Rys. 3), aby zabloковать tarczę oraz dokręcić nakrętkę (A) do <b>3 kgm (30 Nm)</b>.</p> <p><b>⚠ UWAGA!</b> - W razie transportu oraz na czas magazynowania kosi, należy zamontować osłonę tarczy tnącej (M), kod 4196086, zgodnie ze wskazówkami podanymi na Rys. 4-5.</p>

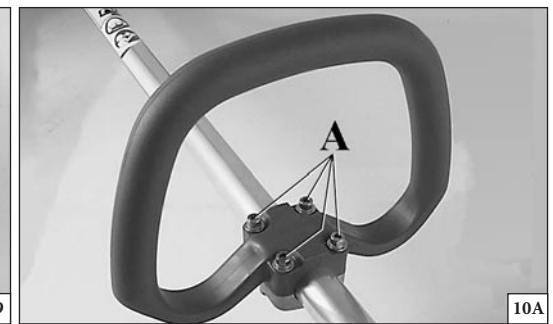
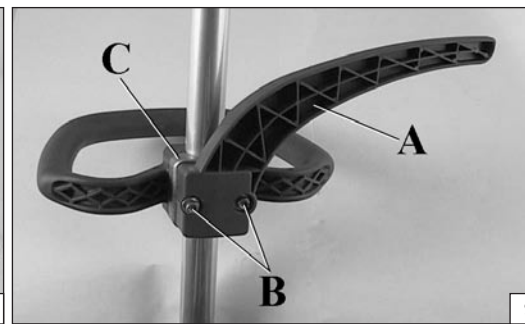
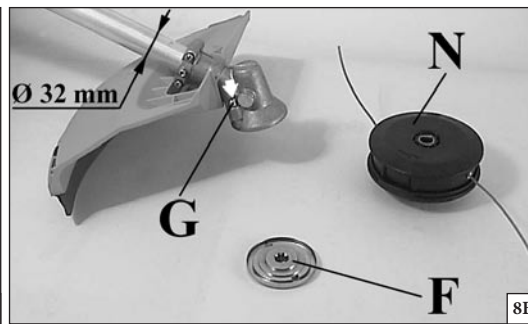
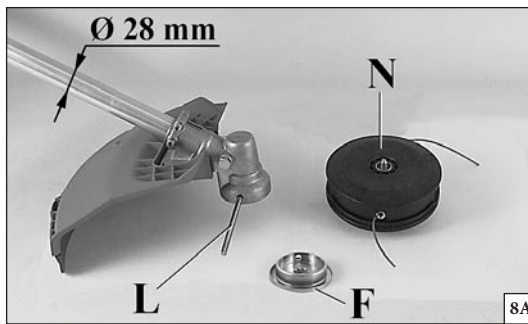

Português	Ελληνικά	Türkçe
<p align="center"><b>MONTAGEM - NORMAS DE TRABALHO</b></p>	<p align="center"><b>ΣΥΝΑΡΜΟΛΟΓΗΣΗ - ΠΡΟΔΙΑΓΡΑΦΕΣ ΑΣΦΑΛΕΙΑΣ</b></p>	<p align="center"><b>MONTAJ - ÇALIMA ÖNLEMLERİ</b></p>
<p><b>MONTAGEM DA CABEÇA NOS FIOS DE NYLON (Fig. 8A-B)</b>          Enfie o freio superior (F) nos seus lugares no cubo. Enfie a cavilha que vai bloquear a cabeça (L) no seu orifício (Fig. 8A) ou então pressione o botão apropriado (G, Fig. 8B) e aperte à mão, no sentido contrário aos ponteiros do relógio, a cabeça (N).</p> <p><b>MONTAGEM DA BARRA DE SEGURANÇA (Fig. 9)</b>          Quando se utiliza o disco invés do cabeçote com fios de nylon, é necessário montar a “barra de segurança” Fixe a barra de segurança (A) debaixo da junção da empunhadura (C) mediante os parafusos (B), prestando atenção em verificar que a “barreira de segurança” esteja no lado esquerdo de roçadora.</p> <p><b>MONTAGEM DO PUNHO (Fig. 10 A-B-C)</b>          Monte o punho sobre o tubo de transmissão e fixe-o com os parafusos (A), as anilhas e as porcas de maneira uniforme e cruzada. A posição do punho regula-se segundo as exigências do operador.</p> <p><b>⚠ ATENÇÃO:</b> Certifique-se de que todos os componentes estão bem ligados e os parafusos apertados.</p> <p><b>NORMAS DE TRABALHO</b></p> <p><b>⚠ ATENÇÃO!</b> - Respeite sempre as normas de segurança. A roçadora deve ser utilizada só para cortar relvas ou pequenos arbustos. Está proibido cortar outros tipos de materiais. Não utilize a roçadora como alavanca para elevar, deslocar, ou romper objectos, nem bloqueá-la sobre suportes fixos. Está proibido introduzir na tomada de força da roçadora utensílios ou aplicações que não sejam aquelas indicadas pelo construtor.</p>	<p><b>ΜΟΝΤΑΡΙΣΜΑ ΤΗΣ ΚΕΦΑΛΗΣ ΜΕ ΝΑΪΛΟΝ ΚΑΛΩΔΙΟ (Εικ.8 Α-Β)</b>          Εισχωρήστε την πάνω φλάντζα (F). Εισχωρήστε τον άξονα σταθεροποίησης της κεφαλής (L) στην ειδική οπή (Εικ.8 Α) ή πιέστε το ειδικό κουμπί (G,Εικ.8Β) και βιδώστε αριστερόστροφα την κεφαλή (N) με τα χέρια.</p> <p><b>ΤΟΠΟΘΕΤΗΣΗ ΤΗΣ ΜΠΑΡΙΕΡΑΣ ΑΣΦΑΛΕΙΑΣ (Εικ.9)</b>          Όταν χρησιμοποιείτε το δίσκο στη θέση της μεσινέζας, είναι απαραίτητο να τοποθετήσετε την “μπαριέρα ασφαλείας”. Στερεώστε την μπαριέρα ασφαλείας (Α) κάτω από τη σύνδεση της χειρολαβής (C) με τις βίδες (B), και βεβαιωθείτε ότι η “μπαριέρα ασφαλείας” βρίσκεται στην αριστερή πλευρά του θαμνοκοπτικού.</p> <p><b>ΜΟΝΤΑΡΙΣΜΑ ΤΗΣ ΛΑΒΗΣ (Εικ.10 Α-Β-С)</b>          Μοντάρετε τη λαβή στον άξονα μετάδοσης και σταθεροποιείστε την με τις βίδες (Α), τις ροδέλες και τα παξιμάδια. Η θέση της λαβής κανονίζεται σύμφωνα με τις ανάγκες του χρήστη.</p> <p><b>⚠ ΠΡΟΣΟΧΗ:</b> Σιγουρευτείτε ότι όλα τα εξαρτήματα του θαμνοκοπτικού είναι καλά συνδεδεμένα και όλες οι βίδες σφιχτές.</p> <p><b>ΠΡΟΔΙΑΓΡΑΦΕΣ ΑΣΦΑΛΕΙΑΣ</b></p> <p><b>⚠ ΠΡΟΣΟΧΗ!</b> - Ακολουθείτε πάντα τους κανόνες ασφαλείας. Το θαμνοκοπτικό θα πρέπει να χρησιμοποιηθεί μόνο για την κοπή γρασιδιού ή πουρνარიών. Απαγορεύεται η κοπή κάθε άλλου υλικού. Μην χρησιμοποιείτε το θαμνοκοπτικό σαν υποστήριγμα για να ατσαρκώνετε, να μετακινείτε ή να σπάτε αντικείμενα. Μην σταθεροποιείτε το μηχάνημα σε μόνιμα στηρίγματα. Απαγορεύεται να βάζετε στο κομπλέξ του θαμνοκοπτικού εργαλεία ή εξαρτήματα που δεν υποδεικνύει ο κατασκευαστής.</p>	<p><b>MISINALI KAFANIN TAKILMASI (Şekil 8A-B)</b>          Üst flanşı (F) yerine takın. Kafa sabitleme pimini (Şekil 8A) veya uygun bir düğmeye basmak için deliğe geçirin ve kafayı (N) elle saatin tersi yönünde çevirerek sıkıştırın (L).</p> <p><b>EMNİYET KOLU MONTAJI (Şekil 9)</b>          Misinalı Kafa yerine metal bıçak kullanıldığında emniyet kolunu takmanız gerekir. Emniyet Kolunu (A), Bağlantı parçasını (C) kullanarak, de kullanılan Civatalar (B) ile sabitleyiniz. Emniyet kolunun Tırpanınınızın solunda olmasına dikkat ediniz.</p> <p><b>SAPIN TAKILMASI (Şekil 10 A-B-C)</b>          Sapı shafta geçirin ve (A) vidalarını, rondelalarını ve somunlarını kullanarak sabitleyin. Sapın yeri kullanıcının gereksinimlerine göre belirlenecektir.</p> <p><b>⚠ DİKKAT:</b> Bütün parçaların doğru bağlanıp bağlanmadığını kontrol edin ve vidaları iyice sıkıştırın.</p> <p><b>ÇALIMA ÖNLEMLERİ</b></p> <p><b>⚠ DİKKAT!</b> - Daima güvenlik önlemlerine uyun. Motorlu tırpan sadece otları kesmekte kullanılır. Her hangi bir şeyi kaldırmak, başka bir yere taşımak, kırmak ya da bir yere çakmak için kullanmayın. İmalatçı firmanın motorlu tırpanın gücüne uygun bulmadığı aletleri takmayın ya da kullanımına izin vermediği alanlarda kullanmayın.</p>



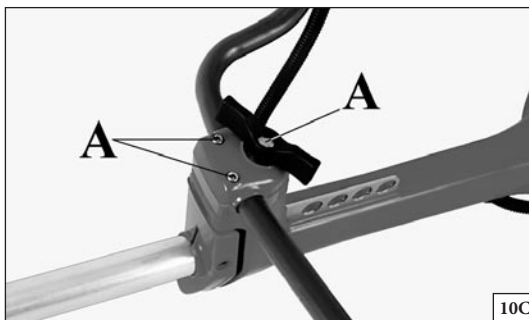
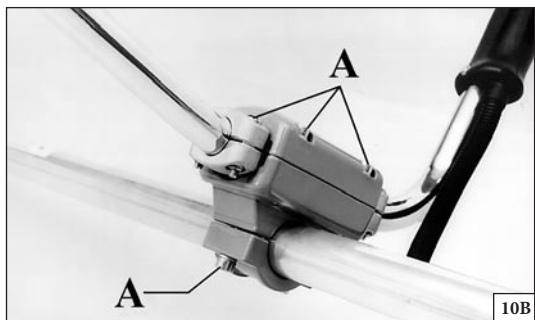

Česky	РУССКИЙ	Polski
<p align="center"><b>MONTÁŽ - PRACOVNÍ PŘEDPISY</b></p>	<p align="center"><b>СБОРКА - ПРАВИЛА РАБОТЫ</b></p>	<p align="center"><b>MONTAŻ - ZASADY PRACY</b></p>
<p><b>MONTÁŽ HLAVY S NYLONOVÝMI STRUNAMI (obr. 8A-B)</b>  Nasadte horní přírubu (F). Do příslušného otvoru (obr. 8A) zasuňte čep zarážky hlavy (L) nebo stiskněte příslušné tlačítko (G, obr. 8B) a utáhněte pouze ručně hlavu (N) směrem doleva.</p> <p><b>MONTÁŽ BEZPEČNOSTNÍ OPĚRKY (obr. 9)</b>  Při použití kotouče místo nylonové hlavy je nutné namontovat "bezpečnostní opěrku". Opěrku (A) přišroubujte z dolní strany rukojeti (C) pomocí šroubů (B); dbejte na to, aby "bezpečnostní opěrka" byla na levé straně křovinořezu.</p> <p><b>MONTÁŽ RUKOJETI (obr. 10A-B-C)</b>  Rukojeť namontujte na trubku hřídele a přišroubujte ji pomocí šroubů (A), podložek a matic. Polohu rukojeti je možné upravit podle požadavků pracovníka.</p> <p><b>⚠ UPOZORNĚNÍ!</b> Zkontrolujte, zda jsou všechny části křovinořezu dobře připojené a šrouby utažené.</p> <p><b>PRACOVNÍ PŘEDPISY</b></p> <p><b>⚠ UPOZORNĚNÍ!</b> - Vždy dodržujte bezpečnostní předpisy. Křovinořez je určen pouze k sekání trávy a řezání malých keříků. Řezání jiných materiálů je zakázáno. Křovinořez nepoužívejte jako páku ke zvedání, posouvání nebo dělení předmětů, neupínejte ho do pevných stojanů. Je zakázáno připojovat k pohonu křovinořezu nástroje nebo nástavce, které nejsou povolena výrobcem.</p>	<p><b>УСТАНОВКА ГОЛОВКИ С НЕЙЛОНОВОЙ ЛЕСКОЙ (Рис. 8 А-В)</b>  Поставьте верхний фланец (F) на место. Вставьте чеку, фиксирующую головку, в отверстие (L) или нажмите кнопку (G, Рис.8В) и закрутите головку (N) вращением против часовой стрелки.</p> <p><b>УСТАНОВКА РЫЧАГА БЕЗОПАСНОСТИ (Рис. 9)</b>  При использовании фрезы вместо головки с нейлоновой леской необходимо установить рычаг безопасности. Установите рычаг (А) под крепление рукоятки (С) с помощью винтов (В). Убедитесь, что рычаг безопасности установлен слева, если кусторез держать в положении для кошения.</p> <p><b>УСТАНОВКА РУЧКИ (Рис. 10 А-В-С)</b>  Установите рукоятку на штангу и закрепите ее, используя винты (А), шайбы и гайки. Положение рукоятки рассчитывается, исходя из удобства оператора.</p> <p><b>⚠ ВНИМАНИЕ</b> - Убедитесь, что все части соединены правильно и все винты затянуты.</p> <p><b>ПРАВИЛА РАБОТЫ</b></p> <p><b>⚠ ВНИМАНИЕ!</b> - Всегда соблюдайте правила безопасности. Не используйте кусторез в качестве рычага для поднятия, передвижения или разбивания предметов, и не допускайте соприкосновения ножа работающего кустореза с твердыми предметами. Запрещается использовать в качестве насадок приспособления или инструменты, отличные от указанных изготовителем.</p>	<p><b>MONTAŻ GŁOWICY Z ŻYŁKĄ NYLONOWĄ (RYS. 8A-B)</b>  Zamontować górny kołnierz (F). Włożyć trzpień blokujący przekładnię (L) we właściwy otwór (Rys. 8A) lub nacisnąć specjalny przycisk (G, Rys. 8B) i ręcznie przykręcić głowicę (N) w kierunku przeciwnym do ruchu wskazówek zegara.</p> <p><b>MONTAŻ OSŁONY ZABEZPIECZAJĄCEJ (Rys. 9)</b>  Zarówno do pracy z tarczą tnącą jak i z głowicą żyłkową konieczne jest zamontowanie osłony zabezpieczającej. Zamontować osłonę (A) pod mocowaniem uchwytu (C) przy pomocy śrub (B). Należy wcześniej sprawdzić, czy osłona zabezpieczająca znajduje się po lewej stronie kosy spalinowej.</p> <p><b>MONTAŻ UCHWYTU (Rys. 10A-B-C)</b>  Zamontować uchwyt na osłonie wału napędowego i przykręcić przy pomocy śrub (A), podkładek oraz nakrętek. Położenie regulowanej rączki powinno być dopasowane do wymagań operatora.</p> <p><b>⚠ UWAGA:</b> Sprawdzić, czy wszystkie komponenty kosy spalinowej są dobrze podłączone, a wszystkie śruby starannie przykręcone.</p> <p><b>ZASADY PRACY</b></p> <p><b>⚠ UWAGA</b> - Zawsze przestrzegać przepisów BHP. Kosa spalinowa powinna być używana wyłącznie do ścinania trawy i niewielkich krzewów. Zabrania się cięcia innych materiałów. Nie używać kosy spalinowej jako dźwigni do podnoszenia, przesuwania lub zmiatania przedmiotów; nie wolno mocować jej do stałych podpór. Zabrania się podłączania do urządzenia innych narzędzi lub osprzętu niż wymienione w niniejszej instrukcji obsługi.</p>

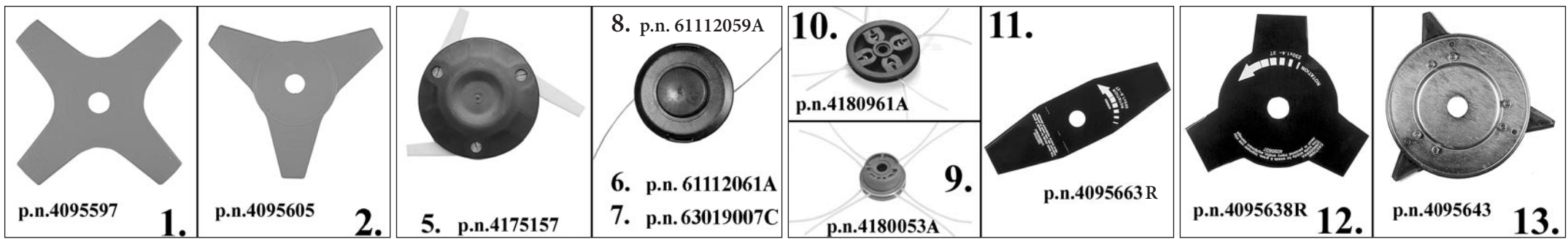

Português	Ελληνικά	Türkçe
<b>DISPOSITIVOS DE CORTE ACONSELHADOS</b>	<b>ΣΥΝΙΣΤΩΜΕΝΑ ΕΡΓΑΛΕΙΑ ΚΟΠΗΣ</b>	<b>ÖNERİLEN KESME SEÇENEKLERİ</b>
<p>1. Serra em nylon de 4 dentes – Ø 10"/255 mm</p> <p>2. Serra em nylon de 3 dentes – Ø 10"/255 mm</p> <p>5. Disco "Pro Trim Professional" 3 serras – Ø 12"/315 mm</p> <p>6. Cabeça "Tap and go" Ø 160 mm – 2 fios em nylon Ø 3.5 mm (746T-753T-755 MASTER)</p> <p>7. Cabeça "Tap and go" Ø 130 mm – 2 fios em nylon Ø 3 mm (746S-753S)</p> <p>8. Cabeça "Tap and go" Ø 130 mm – 2 fios em nylon Ø 3 mm (746T-753T-755 MASTER)</p> <p>9. Cabeça "Multiline" Ø 2.75"/73 mm – 8 fios de secção quadrada de 3.3 mm</p> <p>10. Cabeça "Multiline" Ø 5.2"/137 mm – 8 fios de secção quadrada de 3 mm</p> <p>11. Serra para relva Ø 12"/305 mm, espessura 1.6 mm</p> <p>12. Disco 3 dentes Ø 10"/255 mm, espessura 1.4 mm</p> <p>13. Disco 3 serras fixas Ø 10"/255 mm, espessura 1.4 mm</p> <p>15. Disco 3 dentes Ø 12"/305 mm, espessura 2.4 mm</p> <p>17. Disco 4 dentes Ø 10"/255 mm, espessura 1.4 mm</p> <p>19. Disco 8 dentes Ø 10"/255 mm, espessura 1.4 mm</p> <p>20. Disco 22 dentes Ø 8"/200 mm, espessura 1.6 mm</p> <p>22. Disco 60 dentes Ø 10"/255 mm, espessura 1.8 mm</p> <p>24. Disco 80 dentes Ø 10"/255 mm, espessura 1.4 mm</p> <p>26. Faca 3 serras Ø 12"/305 mm, espessura 3 mm</p> <p><b>⚠ ATENÇÃO:</b> a utilização de dispositivos de corte não aprovados pelo fabricante pode acarretar situações de perigo.</p>	<p>1. Μαχαίρι νάilon 4 δοντιών - Ø 10"/255 mm</p> <p>2. Μαχαίρι νάilon 3 δοντιών - Ø 10"/255 mm</p> <p>5. Δίσκος "Pro Trim Professional" 3 μαχαιριών - Ø 12"/315 mm</p> <p>6. Κεφαλή "Tap and go" Ø 160 mm - 2 νήματα νάilon Ø 3,5 mm (746T-753T-755 MASTER)</p> <p>7. Κεφαλή "Tap and go" Ø 130 mm - 2 νήματα νάilon Ø 3 mm (746S-753S)</p> <p>8. Κεφαλή "Tap and go" Ø 130 mm - 2 νήματα νάilon Ø 3 mm (746T-753T-755 MASTER)</p> <p>9. Κεφαλή "Multiline" Ø 2,75"/73 mm - 8 τετράγωνα νήματα με πλευρά 3,3 mm</p> <p>10. Κεφαλή "Multiline" Ø 5,2"/137 mm - 8 τετράγωνα νήματα με πλευρά 3 mm</p> <p>11. Μαχαίρι γρασίδι Ø 12"/305 mm, πάχους 1,6 mm</p> <p>12. Δίσκος 3 δοντιών Ø 10"/255 mm, πάχους 1,4 mm</p> <p>13. Δίσκος 3 δοντιών Ø 10"/255 mm, πάχους 1,4 mm</p> <p>15. Δίσκος 3 δοντιών Ø 10"/305 mm, πάχους 2,4 mm</p> <p>17. Δίσκος 4 δοντιών Ø 10"/255 mm, πάχους 1,4 mm</p> <p>19. Δίσκος 8 δοντιών Ø 10"/255 mm, πάχους 1,4 mm</p> <p>20. Δίσκος 22 δοντιών Ø 8"/200 mm, πάχους 1,6 mm</p> <p>22. Δίσκος 60 δοντιών Ø 10"/255 mm, πάχους 1,8 mm</p> <p>24. Δίσκος 80 δοντιών Ø 10"/255 mm, πάχους 1,4 mm</p> <p>26. Δίσκος 3 δοντιών Ø 12"/305 mm, πάχους 3 mm</p> <p><b>⚠ ΠΡΟΣΟΧΗ -</b> Η χρήση εργαλείων κοπής μη εγκεκριμένων από τον κατασκευαστή μπορεί να προκαλέσει επικίνδυνες καταστάσεις.</p>	<p>1. 4 dişli naylon bıçak – Ø 10"/255 mm</p> <p>2. 3 dişli naylon bıçak – Ø 10"/255 mm</p> <p>5. "Pro Trim Professional" Disk/Plak 3 bıçak – Ø 12"/315 mm</p> <p>6. "Tap and go" Uç Ø 160 mm – 2 naylon ip Ø 3.5 mm (746T-753T-755 MASTER)</p> <p>7. "Tap and go" Uç Ø 130 mm – 2 naylon ip Ø 3 mm (746S-753S)</p> <p>8. "Tap and go" Uç Ø 130 mm – 2 naylon ip Ø 3 mm (746T-753T-755 MASTER)</p> <p>9. "Multiline" Uç Ø 2.75"/73 mm – 8 kare ip, kenar 3.3 mm</p> <p>10. "Multiline" Uç Ø 5.2"/137 mm – 8 kare ip, kenar 3 mm</p> <p>11. Bıçak Ø 12"/305 mm, kalınlık 1.6 mm</p> <p>12. 3 dişli disk/plak Ø 10"/255 mm, kalınlık 1.4 mm</p> <p>13. 3 dişli disk/plak Ø 10"/255 mm, kalınlık 1.4 mm</p> <p>15. 3 dişli disk/plak Ø 12"/305 mm, kalınlık 2.4 mm</p> <p>17. 4 dişli disk/plak Ø 10"/255 mm, kalınlık 1.4 mm</p> <p>19. 8 dişli disk/plak Ø 10"/255 mm, kalınlık 1.4 mm</p> <p>20. 22 dişli disk/plak Ø 8"/200 mm, kalınlık 1.6 mm</p> <p>22. 60 dişli disk/plak Ø 10"/255 mm, kalınlık 1.8 mm</p> <p>24. 80 dişli disk/plak Ø 10"/255 mm, kalınlık 1.4 mm</p> <p>26. 3 dişli disk/plak Ø 12"/305 mm, kalınlık 3 mm</p> <p><b>⚠ DİKKAT -</b> Üretici tarafından onaylanmayan kesme seçenekleri tehlikeli durumlara yol açabilir.</p>



15. p.n.4095674R



17. p.n.4095563R



19. p.n. 4095065R



20. p.n.4095666R



22. p.n.4095647R

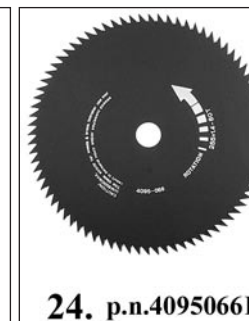



24. p.n.4095066R



26. p.n.4095665R

Česky	РУССКИЙ	Polski
DOPORUČENÉ ŘEZNÉ NÁSTROJE	Рекомендуемые устройства резки	ZALECANE NARZĘDZIA TNĄCE
<p>1. Nylonový nůž 4 zuby - Ø 10"/255 mm            2. Nylonový nůž 3 zuby - Ø 10"/255 mm            5. Kotouč "Pro Trim Professional" 3 nože - Ø 12"/315 mm            6. Hlava "Klepni a jdi" Ø 160 mm - 2 nylonové struny Ø 3,5 mm (746T-753T-755 MASTER)            7. Hlava "Klepni a jdi" Ø 130 mm - 2 nylonové struny Ø 3 mm (746S-753S)            8. Hlava "Klepni a jdi" Ø 130 mm - 2 nylonové struny Ø 3 mm (746T-753T-755 MASTER)            9. Hlava "Multiline" Ø 2,75 "/73 mm - 8 čtverhranných strun, strana 3,3 mm            10. Hlava "Multiline" Ø 5,2 "/137 mm - 8 čtverhranných strun, strana 3 mm            11. Nůž na trávu Ø 12"/305 mm, tloušťka 1,6 mm            12. Kotouč 3 zuby Ø 10"/255 mm, tloušťka 1,4 mm            13. Kotouč 3 pevné nože Ø 10"/255 mm, tloušťka 1,4 mm            15. Kotouč 3 zuby Ø 12"/305 mm, tloušťka 2,4 mm            17. Kotouč 4 zuby Ø 10"/255 mm, tloušťka 1,4 mm            19. Kotouč 8 zubů Ø 10"/255 mm, tloušťka 1,4 mm            20. Kotouč 22 zubů Ø 8"/200 mm, tloušťka 1,6 mm            22. Kotouč 60 zubů Ø 10"/255 mm, tloušťka 1,8 mm            24. Kotouč 80 zubů Ø 10"/255 mm, tloušťka 1,4 mm            26. Nůž 3 ostří Ø 12"/305 mm, tloušťka 3 mm</p> <p><b>⚠ UPOZORNĚNÍ!</b> - Použití řezných nástrojů, která nebyla schválena výrobcem, může být nebezpečné.</p>	<p>1. Нейлоновый дисковый нож с 4 зубьями - Ø 10"/255 mm            2. Нейлоновый дисковый нож с 3 зубьями - Ø 10"/255 mm            5. Диск "Pro Trim Professional" с 3 лезвиями Ø 12"/315 mm            6. Головка "Tap and go" Ø 160 mm - 2 лески Ø 3,5 mm (746T-753T-755 MASTER)            7. Головка "Tap and go" Ø 130 mm - 2 лески Ø 3 mm (746S-753S)            8. Головка "Tap and go" Ø 130 mm - 2 лески Ø 3 mm (746T-753T-755 MASTER)            9. Головка "Multiline" Ø 2,75 "/73 mm - 8 нитей квадратного сечения 3,3 mm            10. Головка "Multiline" Ø 5,2 "/137 mm - 8 нитей квадратного сечения 3 mm            11. 3 зубьями Ø 12"/305 mm, толщиной 1,6 mm            12. Диск с 3 зубьями Ø 10"/255 mm, толщиной 1,4 mm            13. Диск с 3 зубьями Ø 10"/255 mm, толщиной 1,4 mm            15. Диск с 3 зубьями Ø 12"/305 mm, толщиной 2,4 mm            17. Диск с 4 зубьями Ø 10"/255 mm, толщиной 1,4 mm            19. Диск с 8 зубьями Ø 10"/255 mm, толщиной 1,4 mm            20. Диск с 22 зубьями Ø 8"/200 mm, толщиной 1,6 mm            22. Диск с 60 зубьями Ø 10"/255 mm, толщиной 1,8 mm            24. Диск с 80 зубьями Ø 10"/255 mm, толщиной 1,4 mm            26. Диск с 3 зубьями Ø 12"/305 mm, толщиной 3 mm</p> <p><b>⚠ ВНИМАНИЕ</b> - Использование не одобренных изготовителем устройств резки может быть причиной возникновения опасных ситуаций.</p>	<p>1. Nylonowe ostrze 4-zębne - Ø 10"/255 mm            2. Nylonowe ostrze 3-zębne - Ø 10"/255 mm            5. Tarcza tnąca 3 ostrzami "Pro Trim Professional" - Ø 12"/315 mm            6. Głowica półautomatyczna Ø 160 mm - 2 żyłki nylonowe Ø 3.5 mm (746T-753T-755 MASTER)            7. Głowica półautomatyczna Ø 130 mm - 2 żyłki Ø 3 mm (746S-753S)            8. Głowica półautomatyczna Ø 130 mm - 2 żyłki Ø 3 mm (746T-753T-755 MASTER)            9. Głowica "Multiline" Ø 2.75 "/73 mm - 8 żyłek kwadratowych o boku 3,3 mm            10. Głowica "Multiline" Ø 5.2 "/137 mm - 8 żyłek kwadratowych o boku 3 mm            11. Ostrze do trawy Ø 12"/305 mm, grubość 1,6 mm            12. Tarcza tnąca 3-zębna Ø 10"/255 mm, grubość 1,4 mm            13. Tarcza tnąca z 3 stalowymi ostrzami Ø 10"/255 mm, grubość 1,4 mm            15. Tarcza tnąca 3- zębna Ø 12"/305 mm, grubość 2.4 mm            17. Tarcza tnąca 4- zębna Ø 10"/255 mm, grubość 1.4 mm            19. Tarcza tnąca 8- zębna Ø 10"/255 mm, grubość 1.4 mm            20. Tarcza tnąca 22- zębna Ø 8"/200 mm, grubość 1.6 mm            22. Tarcza tnąca 60- zębna Ø 10"/255 mm, grubość 1.8 mm            24. Tarcza tnąca 80- zębna Ø 10"/255 mm, grubość 1.4 mm            26. Nóż o 3 ostrzach Ø 12"/305 mm, grubość 3 mm</p> <p><b>⚠ UWAGA!</b> - Użycie narzędzi tnących niedozwolonych przez producenta może doprowadzić do niebezpiecznych sytuacji.</p>



BENZINE - BENZINH BENZIN - benzínu - бензин - BENZYNŲ		OLEO - ΛΑΔΙ - YAĞ oleje - масло - OLEJU		16
				
		2%-50 : 1		4%-25 : 1
1	1	(cm <sup>3</sup> )	1	(cm <sup>3</sup> )
1	0,02	(20)	0,04	(40)
5	0,10	(100)	0,20	(200)
10	0,20	(200)	0,40	(400)
15	0,30	(300)	0,60	(600)
20	0,40	(400)	0,80	(800)
25	0,50	(500)	1,00	(1000)



Português

**PARA DAR PARTIDA**

**MISTURA DE COMBUSTIVEL (Fig. 16-17)**

Utilize combustível (mistura óleo/gasolina) a 4% (25:1).  
Com óleo **PROSINT OLEO - MAC** use uma mistura a 2% (50:1).

**⚠ ATENÇÃO:** – Os motores de 2 velocidades são dotados de uma potência específica elevada. Aconselhamos, por isso, a utilização de **gasolinas sem chumbo de marca conhecida, com um número de octanas não inferior a 90. LEIS LOCAIS REGULAM O TIPO DE GASOLINA A UTILIZAR (COM OU SEM CHUMBO). É OBRIGATÓRIO RESPEITÁ-LAS!**

- Mantenha a gasolina, o óleo e a mistura em recipientes homologados (Fig.18).
- Na preparação da mistura, utilize apenas **óleo específico para motores de 2 tempos** (Fig.19).
- Agite o recipiente da mistura antes de proceder ao abastecimento (Fig.20).
- Execute o abastecimento de carburante sempre com o motor desligado e longe de quaisquer chamas (Fig.21).
- Antes de abrir o tampão do reservatório, coloque a roçadora numa superfície plana e sólida, de modo a evitar quaisquer derrames. Abra o tampão com cautela para libertar lentamente o excesso de pressão e evitar que o carburante transborde.
- Prepare apenas a mistura necessária à utilização; não a deixe no reservatório ou no reservatório por muito tempo. Aconselha-se a utilização do aditivo **ADDITIX 2000** da Emak cód. **001000972** (Fig.22), para conservar a mistura por um período de um ano.

**⚠ ATENÇÃO:** inalar o gás de escape é nocivo à saúde.

Ελληνικά

**EKKINHΣH**

**ANAMIKTO KAYΣIMO (εικ. 16-17)**

Χρησιμοποιείτε καύσιμο (μίγμα λάδι/βενζίνη) του 4% (25:1).  
Χρησιμοποιείτε το **PROSINT** λάδι OLEO - MAC, με καύσιμο μίγμα του 2% (50:1)

**⚠ ΠΡΟΣΟΧΗ!** - Οι δίχρονοι κινητήρες έχουν υψηλή απόδοση ισχύος και γι' αυτό συνιστάται η χρήση **αμόλυβδης βενζίνης γνωστής μάρκας, με ελάχιστο αριθμό οκτανίων 90. Η ΤΟΠΙΚΗ ΝΟΜΟΘΕΣΙΑ ΡΥΘΜΙΖΕΙ ΤΟΝ ΤΥΠΟ ΒΕΝΖΙΝΗΣ ΠΟΥ ΠΡΕΠΕΙ ΝΑ ΧΡΗΣΙΜΟΠΟΙΗΘΕΙ (ΜΕ' Η ΧΩΡΙΣ ΜΟΛΥΒΔΟ). Η ΤΗΡΗΣΗ ΤΗΣ ΕΙΝΑΙ ΥΠΟΧΡΕΩΤΙΚΗ!**

- Διατηρείτε τη βενζίνη, το λάδι και το μίγμα σε εγκεκριμένα δοχεία (Εικ.18).
- Για την προετοιμασία του μίγματος χρησιμοποιείτε μόνο **λάδι κατάλληλο για δίχρονους κινητήρες** (Εικ.19).
- Ανακινήστε το δοχείο του μίγματος πριν τον ανεφοδιασμό (Εικ.20).
- Ο ανεφοδιασμός καυσίμου πρέπει να γίνεται πάντα με τον κινητήρα σβηστό και μακριά από φλόγες (Εικ.21).
- Πριν ξεβιδώσετε την τάπα του ρεζερβουάρ, τοποθετήστε το θαμνοκοπτικό σε επίπεδη και σταθερή επιφάνεια έτσι ώστε να μην μπορεί να ανατραπεί. Ανοίξτε προσεκτικά την τάπα για να εκτονωθεί αργά η πίεση και για να αποφύγετε πιτσιλίσματα καυσίμου.
- Προετοιμάστε μόνο το αναγκαίο μίγμα για τη χρήση. Μην αφήνετε το μίγμα στο ρεζερβουάρ ή σε δοχείο για μεγάλο χρονικό διάστημα. Συνιστάται η χρήση προσθετικού **ADDITIX 2000** της Emak κωδ. **001000972** (Εικ.22), για να διατηρείτε το μίγμα για περίοδο ενός έτους.

**⚠ ΠΡΟΣΟΧΗ** - Η εισπνοή των καυσαερίων βλάπτει την υγεία.

Türkçe

**MOTORUN ÇALIŞTIRILMASI**

**Benzin Yağ Karışımı (Şekil 16-17)**

% 4'lük (25:1) yağ/benzin karışımı kullanın.  
Özel OLEO - MAC **PROSINT** yağı kullanıyorsanız %2'lik (50:1) yağ/benzin karışımı hazırlayın.

**⚠ DİKKAT!** – 2 devirli motorlar özel yüksek bir güçle donatılmışlardır, bu nedenle **bilinen bir marka 90 değerinin altında olmayan kurşunsuz benzin** kullanımını öneriyoruz. **KULLANILACAK BENZİN TİPİNİ (KURŞUNLU VEYA KURŞUNSUZ) YEREL KANUNLAR BELİRLER.**

- Benzin, yağ ve karışımı uygun kaplarda koruyun (Şekil 18).
- Karışımı hazırlarken yalnızca **2 devirli motorlar için özel yağ** kullanın (Şekil 19).
- Karışımı yakıt doldurmadan önce iyice karıştırın (Şekil 20).
- Yakıt ikmalini daima motor kapalıyken ve ateşten uzak bir yerde gerçekleştirin (Şekil 21).
- Depo tapasını açmadan önce motorlu tirpani devrilmeyecek şekilde düz ve sert bir yüzey üzerine yerleştirin. Fazla basıncı yavaşça dışarı vermek ve yakıt taşmasını önlemek için tapayı dikkatlice açın.
- Yalnızca kullanmak için yeterli miktarda karışım hazırlayın; karışımı yakıt deposunda veya kapta bırakmayın. Karışımı bir yıl gibi bir süre ile saklamak üzere **001000972** kodlu Emak **ADDITIX 2000** (Şekil 22) katkı maddesini kullanmanız önerilir.

**⚠ DİKKAT** – Egzoz gazını solumak sağlığınıza zararlıdır.



20



21

p.n. 001000972



22

Česky

РУССКИЙ

Polski

## STARTOVÁNÍ

## ЗАПУСК ДВИГАТЕЛЯ

## URUCHOMIENIE

**PALIVOVÁ SMĚŠ (Obr. 16-17)**

Používejte 4% směs oleje a benzínu (25:1).

S olejem PROSINT Oleo-Mac používejte 2% směs (50:1).

**⚠ UPOZORNĚNÍ!** Dvoudobé motory mají vyšší měrný výkon, doporučujeme tedy použití **bezolovnatého benzínu známé značky, s oktanovým číslem nejméně 90. TYP POUŽITĚHO BENZÍNU STANOVÍ MÍSTNÍ PŘEDPISY (OLOVNATÝ NEBO BEZOLOVNATÝ BENZÍN). JE BEZPODMÍNEČNĚ NUTNÉ DODRŽET PŘEDPISY!**

- Benzín, olej i směs přechovávejte v homologovaných nádobách (obr. 18).
- Při přípravě směsi používejte pouze speciální olej pro dvouobé motory (obr. 19).
- Před plněním nádrže kanystr se směsí řádně promíchejte (obr. 20).
- Doplnění paliva provádějte vždy s vypnutým motorem v dostatečné vzdálenosti od otevřeného ohně (obr. 21).
- Před odšroubováním víčka nádrže postavte přístroj na rovnou a pevnou plochu, aby se nemohl převrhnout. Opatrně otevřete víčko, aby se nadbytečný tlak mohl pomalu uvolnit a aby palivo nevystříklo ven.
- Připravujte vždy jen takové množství směsi, které potřebujete; nenechávejte ji dlouho v nádrže nebo kanystru. Doporučujeme použití přísady ADDITIX 2000 značky Emak kód 001000972 (obr. 22), s touto přísadou je možné směs skladovat po dobu jednoho roku.

**⚠ UPOZORNĚNÍ** - Vdechování výfukových plynů škodí zdraví.

**Топливная смесь (рис. 16-17)**

Используйте 4% (25:1) бензино-масляную смесь.

Если вы используете специальные масла для 2-х тактных двигателей, например, масло OLEO - MAC PROSINT для двухтактных двигателей, используйте 2% (50:1) бензиновую смесь.

**⚠ ВНИМАНИЕ!** - Двухтактные двигатели имеют высокую удельную мощность, поэтому рекомендуем использовать известные марки неэтилированного бензина с октановым числом не ниже 90. МЕСТНОЕ ЗАКОНОДАТЕЛЬСТВО РЕГУЛИРУЕТ ТИП ПРИМЕНЯЕМОГО БЕНЗИНА (СОДЕРЖАЩЕГО ИЛИ НЕ СОДЕРЖАЩЕГО СВИНЕЦ). ЕГО СОБЛЮДЕНИЕ ЯВЛЯЕТСЯ ОБЯЗАТЕЛЬНЫМ!

- Храните бензин, масло и топливную смесь в утвержденных канистрах (рис. 18).
- Для приготовления смеси используйте только специальные масла для двухтактных двигателей (рис. 19).
- Перед заправкой взбалтывайте канистру смеси (рис. 20).
- Всегда производите заправку при выключенном двигателе и вдалеке от открытого огня (рис. 21).
- Прежде чем отвинчивать пробку топливного бака, поставьте машину на плоскую и прочную поверхность так, чтобы она не опрокинулась. Открывайте пробку бака с особой осторожностью с тем, чтобы медленно сбрасывать избыточное давление и предотвратить разбрызгивание топливной смеси.
- Готовьте только необходимое для работы количество смеси; не оставляйте готовую смесь в баке машины или в канистре надолго. Советуем добавить присадку ADDITIX 2000 код. № 001000972 (рис. 22) фирмы Emak, которая позволяет хранить топливную смесь на срок до года.

**⚠ ВНИМАНИЕ** - Вдыхание выхлопных газов вредно для здоровья.

**MIESZANKA PALIWOWA (Rys. 16-17)**

Stosować paliwo (mieszanke oleju i benzyny) w stosunku 4% (25:1).

Stosując olej PROSINT OLEO-MAC stosować mieszanke 2% (50:1).

**⚠ UWAGA:** silniki dwusuwowe posiadają specyficzną charakterystykę mocy. Zalecamy więc stosowanie **benzyny bezołowiowej znanej marki, o liczbie oktanowej nie mniejszej niż 90. TYP BENZYNY JEST OKREŚLONY PRZEPISAMI LOKALNYMI (OŁOWIOWA LUB BEZOŁOWIOWA). PRZEPISÓW NALEŻY PRZESTRZEGAĆ!**

- Benzynę, olej i mieszanke przechowywać w odpowiednich pojemnikach z atestem (Rys.18).
- Przygotowując mieszanke stosować wyłącznie **specjalne oleje do silników dwusuwowych** (Rys. 19).
- Wstrząsnąć kanystr z mieszanke przed waniem jej do zbiornika (Rys. 20).
- Wlewać paliwo do zbiornika zawsze przy wyłączonym silniku i daleko od otwartego ognia (Rys. 21).
- Przed odkręceniem korka zbiornika paliwa położyć kosę na płaskim i twardym podłożu w taki sposób, aby się nie przewróciła. Ostrożnie odkręcić korek tak, aby powoli uwolnić nadmiar ciśnienia oraz aby paliwo nie wytrysnęło na zewnątrz.
- Przygotować tylko tyle mieszanek, ile zostanie zużyte w ciągu dnia pracy. Nie pozostawiać mieszanek w zbiorniku lub w kanystrze zbyt długo. Zaleca się stosowanie dodatku ADDITIX 2000 firmy Emak, kod 001000972 (Rys. 22), w celu zachowania własności mieszanek na okres do 1 roku.

**⚠ UWAGA** - Wdychanie oparów paliwa jest szkodliwe dla zdrowia.

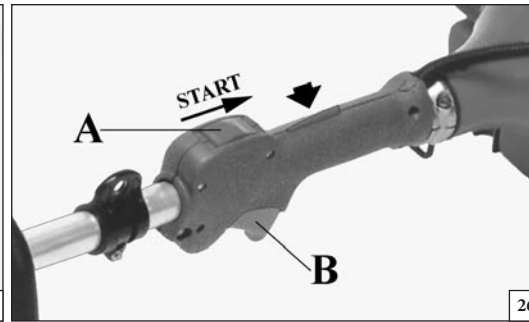
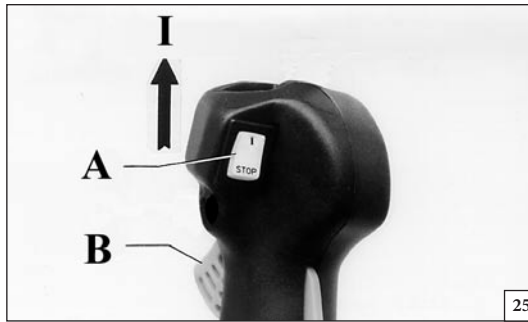
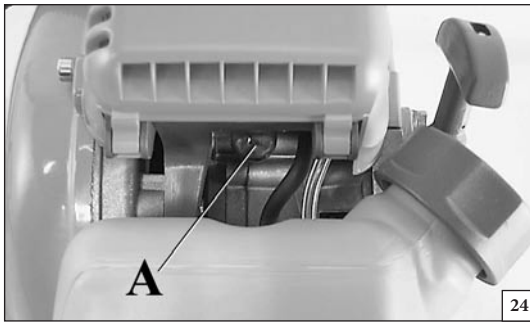

Português	Ελληνικά	Türkçe
<p align="center"><b>PARA DAR PARTIDA</b></p>	<p align="center"><b>ΕΚΚΙΝΗΣΗ</b></p>	<p align="center"><b>MOTORUN ÇALIŞTIRILMASI</b></p>
<p><b>ARRANQUE DO MOTOR</b>            Pressione o bulbo várias vezes para carregar o carburador (A, Fig. 24).            Coloque o interruptor (A, Fig. 25-26) na posição "I" - "START".            Ponha a alavanca de acelerador (D, Fig. 28) na posição CLOSE. Ponha a roçadora no chão, numa posição estável e verifique se o disco roda livremente. Mantendo a roçadora firme puxe lentamente o cordão de arranque até sentir uma certa resistência (Fig. 29). Puxe energeticamente algumas vezes para obter o arranque. <b>Esperar cerca de 5÷10 segundos</b> e, em seguida, puxe a alavanca do acelerador (B, Fig. 25-26), para deslocar automaticamente a alavanca starter (D, Fig. 27), para a posição original "OPEN".</p> <p><b>⚠ ATENÇÃO:</b> Quando o motor estiver quente não utilize a alavanca de ar para o seu arranque.</p> <p><b>AMACIAMENTO DO MOTOR</b>            O motor debita a sua potência máxima após 5÷8 horas de trabalho.            Durante o período de amaciamento não deixe o motor em marcha lenta no regime máximo de rotações para não sobrecarregá-lo.</p> <p><b>⚠ ATENÇÃO!</b> - Durante o período de amaciamento não varie a carburação para tentar aumentar a potência pois tal danifica o motor.</p>	<p><b>ΕΚΚΙΝΗΣΗ ΚΙΝΗΤΗΡΑ</b>            Γεμίστε το καρμπυρατέρ πιέζοντας το βολβό αρκετές φορές (A, Εικ.24).            Βάλτε το διακόπτη (A, Εικ.25-26) στη θέση "I" - "START". Φέρτε το μοχλό STARTER (A, Εικ.28) στη θέση "CLOSE". Ακουμπήστε το θαμνοκοπτικό στο έδαφος σε μια σταθερή στάση. Ελέγξτε εάν ο δίσκος είναι ελεύθερος να γυρίσει. Κρατώντας ακίνητο το θαμνοκοπτικό, τραβήξτε ελαφρά το κορδόνι εκκίνησης μέχρις ότου συναντήσετε αντίσταση (Εικ.29). Τραβήξτε δυνατά μερικές φορές μέχρι να πάρει εμπρός. <b>Περιμένετε 5 - 10 δευτ.</b> περίπου και μετά τραβήξτε το γκάζι (B, Εικ.25-26), για να επαναφέρετε αυτόματα το μοχλό STARTER (D, Εικ.27), στην αρχική θέση "OPEN".</p> <p><b>⚠ ΠΡΟΣΟΧΗ:</b> Όταν ο κινητήρας είναι ήδη ζεστός, μην χρησιμοποιείτε το STARTER για την εκκίνηση.</p> <p><b>ΡΟΝΤΑΡΙΣΜΑ ΚΙΝΗΤΗΡΑ</b>            Ο κινητήρας φτάνει στη μέγιστη απόδοση μετά από 5-8 ώρες λειτουργίας.            Κατά τη διάρκεια του χρόνου αυτού, μην αφήνετε τον κινητήρα να λειτουργεί χωρίς φορτίο με το μέγιστο αριθμό στροφών για να αποφύγετε υπερβολικές καταπονήσεις.</p> <p><b>⚠ ΠΡΟΣΟΧΗ!</b> - Κατά τη διάρκεια του ρονταρίσματος μην αλλάζετε τη ρύθμιση του καρμπυρατέρ για να αυξήσετε την ισχύ. Μπορεί να προκληθούν βλάβες στον κινητήρα.</p>	<p><b>MOTORUN ÇALIŞTIRILMASI</b>            Civataya birkaç defa basarak karbüratörü yükleyiniz (A, Şekil 24).            Anahtarını (A, Şekil 25-26) "I" - "START" konumunu getirin. Jigle kolunu (D, Şekil 28) "CLOSE" a getirin. Motorlu tırpanı yere, sağlam bir zemine koyun. Bıçak rahatça dönebilsin. Motorlu tırpanı yere doğru tutarak starter ipini yavaşça, bir dirençle karşılaşınca kadar çekin (Şekil 29). Çalışana kadar birkaç defa kuvvetlice çekiniz. <b>Yaklaşık 5÷10 saniye bekleyiniz</b>, (B, Şekil 25-26) ve sonra Starter kolunu (D, Şekil 27) başlangıçtaki "OPEN" pozisyonuna otomatik olarak geri getirmek için gaz kolunu çekiniz.</p> <p><b>⚠ DİKKAT:</b> Motor ısındıktan sonra jigleyle çalıştırmayın.</p> <p><b>MOTOR RODAJI</b>            Motor, 5 ÷ 8 saatlik çalışmadan sonra maksimum gücüne erişir.            Bu rodaj periyodu süresince, aşırı yıpranmayı önlemek amacıyla motoru rölantide yani boşa iken maksimum hızda çalıştırmayınız.</p> <p><b>⚠ DİKKAT!</b> - Bu rodaj periyodu süresince, öngörülen güç artışını elde etmek için yakıt tipini değiştirmeyin; motor hasar görebilir.</p>



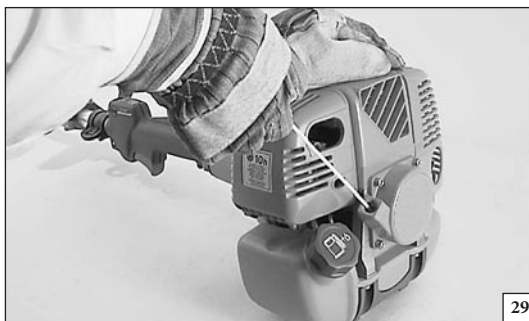

Česky	РУССКИЙ	Polski
<p align="center"><b>STARTOVÁNÍ</b></p>	<p align="center"><b>ЗАПУСК</b></p>	<p align="center"><b>URUCHOMIENIE</b></p>
<p><b>STARTOVÁNÍ MOTORU</b>  Několikerym stiskem tlačítka naplňte karburátor (A, obr. 24).  Vypínač (A, obr. 25-26) uveďte do polohy "I" nebo "START".  Páčku startéru (D, obr. 28) dejte do polohy "CLOSE" (ZAVŘENO). Křovinořez opřete o zem, aby byl stabilní. Zkontrolujte, zda se kotouč může volně otáčet. Křovinořez držte pevně a pomalu zatáhněte za spouštěcí lanko, až narazíte na odpor (obr. 29). Několikrát energicky zatáhněte za spouštěcí lanko, až motor naskočí. <b>Počkejte asi 5÷10 vteřin</b> a pak zatáhněte za páčku plynu (B, obr. 25-26) k automatickému uvedení páčky startéru (D, obr. 27) do původní polohy "OPEN" (otevřeno).</p> <p><b>⚠ UPOZORNĚNÍ!</b> Je-li motor již teplý, startér ke spuštění nepoužívejte.</p> <p><b>ZÁBĚH MOTORU</b>  Motor dosáhne svého maximálního výkonu po 5-8 hodinách práce.  V době záběhu nenechávejte motor běžet ve volnoběhu na maximální počet otáček, aby se příliš nezatěžoval.</p> <p><b>⚠ UPOZORNĚNÍ!</b> - V době záběhu neměňte karburaci s cílem zvýšit výkon; motor by se mohl poškodit.</p>	<p><b>ЗАПУСК ДВИГАТЕЛЯ</b>  Заполните карбюратор, нажав несколько раз на кнопку ручного насоса (A, Рис. 24). Установите выключатель (A, Рис. 25-26) в положении "I" - "START".  Переведите рычаг воздушной заслонки (D, Рис. 28) в положение CLOSE. Положите кусторез на землю в устойчивое положение. Проверьте свободно ли вращается фреза. Крепко удерживая кусторез, медленно потяните пусковой шнур, пока не почувствуете сопротивление (Рис. 29). Затем несколько раз вытяните его энергично до запуска двигателя. <b>Когда двигатель заведется, подождите 5-10 секунд</b>, а затем нажмите рычаг акселератора (B, Рис. 25-26), при этом рычаг воздушной заслонки (D, Рис. 27) автоматически встанет в исходное положение OPEN.</p> <p><b>⚠ ВНИМАНИЕ:</b> Если двигатель прогрет, не надо пользоваться воздушной заслонкой для повторного запуска.</p> <p><b>ОБКАТКА ДВИГАТЕЛЯ</b>  Двигатель достигает своей максимальной мощности после 5÷8 часов работы.  Во время этого периода обкатки не используйте двигатель вхолостую на максимальном числе оборотов, чтобы не подвергать его чрезмерным нагрузкам.</p> <p><b>⚠ ВНИМАНИЕ!</b> - Во время обкатки не изменяйте режим карбюрации для достижения большей мощности; это может привести к повреждению двигателя.</p>	<p><b>URUCHOMIENIE SILNIKA</b>  Gaźnik napełnić paliwem naciskając kilkakrotnie pompkę rozruchową (A, Rys. 24).  Ustawić wyłącznik (A, Rys. 25-26) w pozycji "I" lub "START".  Ustawić dźwignię ssania (D, Rys. 28) w pozycji "CLOSE".  Postawić kosę na stabilnej powierzchni. Sprawdzić, czy tarcza tnąca może się swobodnie obracać. Trzymając mocno kosę, powoli pociągnąć uchwyt linki rozrusznika, aż do oporu (Rys. 29). Ciągnąć energicznie kilka razy, aż do uruchomienia silnika.  <b>Odczekać ok. 5÷10 sekund</b> i pociągnąć dźwignię gazu (B, Rys. 25-26), aby automatycznie ustawić starter dźwigni (D, Rys. 27) w oryginalnej pozycji "OPEN". W trakcie uruchamiania przytrzymać dźwignię rozrusznika w rękę.</p> <p><b>⚠ UWAGA:</b> Gdy silnik jest rozgrzany, nie wyciągać dźwigni ssania.</p> <p><b>DOCIERANIE SILNIKA</b>  Silnik osiąga swoją moc maksymalną po 5÷8 godzinach pracy.  Podczas okresu docierania silnika, nie wolno operować silnikiem na maksymalnych obrotach bez pracy, aby uniknąć nadmiernych obciążeń.</p> <p><b>⚠ UWAGA!</b> - Podczas docierania, nie wolno zmieniać paliwa, aby osiągnąć lepsze wyniki pracy, ponieważ można uszkodzić silnik.</p>

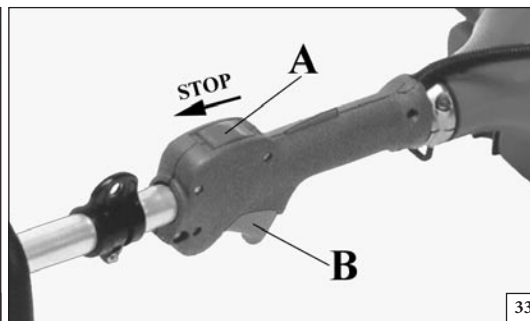
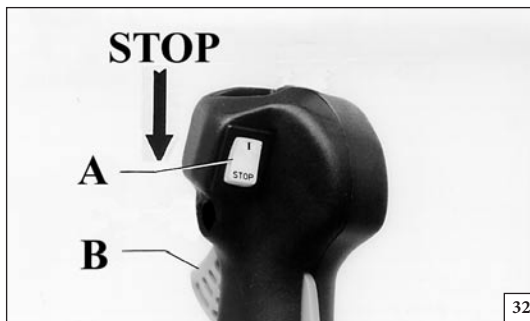

Português	Ελληνικά	Türkçe
<p align="center"><b>PARAGEM DO MOTOR</b></p>	<p align="center"><b>ΣΤΑΜΑΤΗΜΑ ΤΟΥ ΚΙΝΗΤΗΡΑ</b></p>	<p align="center"><b>MOTORUN DURDURULMASI</b></p>
<p><b>PARAGEM DO MOTOR</b> Coloque a alavanca de acelerador na posição de ralenti (B, Fig. 32-33) e espere alguns segundos até que o motor arrefeça. Pare o motor puxando o interruptor de massa (A) na posição STOP.</p> <p><b>CARBURADOR</b> Antes de regular o carburador, limpe o filtro de ar (C, Fig. 34) e aqueça o motor.</p> <p>O parafuso do ralenti T (Fig. 35) é regulado de maneira a deixar uma boa margem de segurança entre o sistema de ralenti e o sistema de embraiagem.</p> <p>Este motor foi concebido e fabricado de acordo com a aplicação das directivas 97/68/CEE e 2002/88/CEE.</p> <p><b>⚠ ATENÇÃO!</b> - Não faça alterações no carburador.</p> <p><b>⚠ ATENÇÃO:</b> Quando o motor está no ralenti (2500 ÷ 3000 voltas/min), o disco não deve rodar. Aconselhamos que regule o carburador regularmente no vosso revendedor ou numa oficina autorizada.</p> <p><b>⚠ ATENÇÃO:</b> As variações climáticas ou atmosféricas podem provocar variações de combustão.</p> <p><b>⚠ ATENÇÃO:</b> Em caso de sensível diminuição da potência do motor, controlar o filtro ar (C, Fig. 34) se está entupido ou danificado. Se for necessário, substituí-lo. Antes de montá-lo novamente, eliminar a sujidade grossa do lado interno da tampa e da zona em volta do filtro.</p> <p><b>⚠ ATENÇÃO:</b> Em caso de transporte ou aquando guardar la roçadora, monte a protecção do disco (M) p.n. 4196086 como ilustrado nas Fig. 36-37.</p>	<p><b>ΣΤΑΜΑΤΗΜΑ ΤΟΥ ΚΙΝΗΤΗΡΑ</b> Φέρτε το λεβιέ επιτάχυνσης στο ρελαντί (B, Εικ.32-33) και περιμένετε ορισμένα δευτερόλεπτα για να επιτραπεί ψύξη του κινητήρα. Σβήστε τον κινητήρα, φέρνοντας το γενικό διακόπτη (A) στη θέση STOP.</p> <p><b>ΚΑΡΜΠΥΡΑΤΕΡ</b> Πριν ρυθμίσετε το καρμπυρατέρ, καθαρίστε το φίλτρο του αέρα (C, Εικ.34) και ζεστάνετε τον κινητήρα.</p> <p>Η βίδα του ρελαντί T (Εικ.35) είναι ρυθμισμένη έτσι ώστε να υπάρχει ένα επαρκές όριο ασφαλείας, μεταξύ του ρελαντί και της λειτουργίας του συμπλέκτη.</p> <p>Το μοτέρ αυτό έχει μελετηθεί και κατασκευαστεί σύμφωνα με τις οδηγίες 97/68/ΕΚ και 2002/88/ΕΚ.</p> <p><b>⚠ ΠΡΟΣΟΧΗ:</b> Μην ανοίγετε το καρμπυρατέρ.</p> <p><b>⚠ ΠΡΟΣΟΧΗ:</b> Με τον κινητήρα στο ρελαντί (2500/3000 στροφές/λεπτό) ο δίσκος δεν θα πρέπει να γυρνάει. Σας συνιστούμε να πραγματοποιήσετε τις ρυθμίσεις του καρμπυρατέρ με τον Πωλητή Σας ή το Εξουσιοδοτημένο Συνεργείο.</p> <p><b>⚠ ΠΡΟΣΟΧΗ:</b> Κλιματικές και υψομετρικές μεταβολές, μπορούν να προκαλέσουν αλλοιώσεις στη λειτουργία του καρμπυρατέρ.</p> <p><b>⚠ ΠΡΟΣΟΧΗ:</b> Σε περίπτωση αισθητής μείωσης της ισχύος του κινητήρα, ελέγξτε αν το φίλτρο αέρα (C, Εικ.34) είναι βουλωμένο ή έχει υποστεί ζημιά. Αν χρειαστεί, αντικαταστήστε το. Πριν το τοποθετήσετε, αφαιρέστε τις βρωμιές από την εσωτερική πλευρά του καπακιού και από την περιοχή γύρω από το φίλτρο.</p> <p><b>⚠ ΠΡΟΣΟΧΗ:</b> Σε περίπτωση μεταφοράς ή αποθήκευσης του θαμνοκοπτικού, τοποθετήστε την προστασία του δίσκου (M) p.n. 4196086 όπως φαίνεται στις (Εικ.36-37).</p>	<p><b>MOTORUN DURDURULMASI</b> Gaz Kolunu rölantiye (B, Şekil 32-33) getirerek motorun soğumasını bekleyin. Kontak düğmesini (A) STOP pozisyonuna getirerek motoru durdurun.</p> <p><b>KARBÜRATÖR</b> Karbüratör ayarını yapmadan önce hava filtresini (C, Obr. 34) temizleyip motoru ısıtin.</p> <p>T vidası (Şekil 35) ayarı balata boşluğunu düzenler.</p> <p>Bu motor, 97/68/EC ve 2002/88/EC uygulama direktiflerine uygun olarak tasarlanmıştır ve imal edilmiştir.</p> <p><b>⚠ DİKKAT:</b> Karbüratöre elinizle dokunmayınız.</p> <p><b>⚠ DİKKAT:</b> Motor rölantideyken (2500÷3000 devir) bıçak dönmemelidir. Karbüratör ayarlarını yetkili bakım servisine ya da satıcıya yaptırınız.</p> <p><b>⚠ DİKKAT:</b> Hava şartları ve deniz seviyesinden olan yükseklik karbüratörün çalışmasını etkileyebilir.</p> <p><b>⚠ DİKKAT:</b> Motor gücünde belirgin bir azalma olması durumunda, tıkanmış veya hasar görmüş ise (C, Şekil 34) hava filtresini kontrol ediniz. Gerekliyse değiştiriniz. Yeniden monte etmeden önce, kapağın iç kenarlarında ve filtrenin iç kısmında biriken kaba kirleri temizleyiniz.</p> <p><b>⚠ DİKKAT:</b> Kesme diskinin nakliye veya yeniden kurulması esnasında, disk/plak (M) p.n. 4196086 koruyucusunu Şekil 36-37 de gösterildiği gibi takınız.</p>

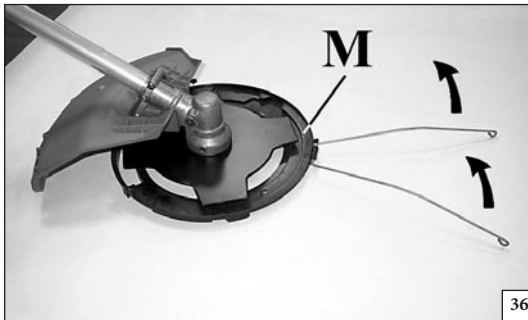

36

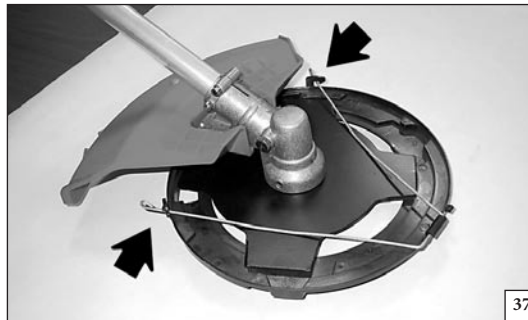

37

Česky

РУССКИЙ

Polski

## ZASTAVENÍ MOTORU

## ОСТАНОВКА ДВИГАТЕЛЯ

## ZATRZYMANIE SILNIKA

## ZASTAVENÍ MOTORU

Páčku plynu uveďte do polohy volnoběhu (B, obr. 32-33) a počkejte několik vteřin, až se motor ochladí.  
Vypněte motor přepnutím vypínače zapalování (A) do polohy STOP.

## ОСТАНОВКА ДВИГАТЕЛЯ

Отпустите рычаг акселератора (B, рис. 32-33) и подождите несколько минут, пока двигатель не перейдет в режим холостого хода.  
Выключите двигатель, переведя выключатель (A) в положение STOP.

## ZATRZYMANIE SILNIKA

Ustawić dźwignię gazu w pozycji minimalnej. (B, Rys. 32-33) i odczekać kilka sekund aż silnik osiągnie obroty jałowe.  
Wyłączyć silnik, ustawiając wyłącznik (A) w pozycji "STOP".

## KARBURÁTOR

Před seřízením karburátoru vyčistěte vzduchový filtr (C, obr. 34) a zahřejte motor.  
Šroub volnoběhu T (obr. 35) je seřízený tak, aby umožňoval bezpečnou hranici mezi volnoběhem motoru a režimem sepnutí spojky.

## КАРБЮРАТОР

Перед регулировкой карбюратора прочистите воздушный фильтр (C, рис. 34) и прогрейте двигатель.  
Винт холостого хода T (Рис. 35) регулируется так, чтобы обеспечивать устойчивую работу на холостом ходу и при срабатывании сцепления.

## GAŹNIK

Przed wyregulowaniem gaźnika wyczyścić filtr powietrza (C, Rys. 34) oraz rozgrzać silnik.  
Śruba T jest (Rys. 35) tak ustawiona, aby zapewnić margines bezpieczeństwa między biegiem jałowym a maksymalnym.

Tento motor byl navržen a vyroben v souladu s požadavky směrnice 97/68/EU e 2002/88/EU.

Данный двигатель разработан и изготовлен в соответствии с директивами 97/68/ЕС и 2002/88/ЕС.

Silnik został zaprojektowany i wykonany zgodnie z dyrektywami 97/68/EC i 2002/88/EC.

**⚠ UPOZORNĚNÍ!** Nepoškoďte karburátor.

**⚠ ВНИМАНИЕ!** – Не вносите несанкционированные изменения в конструкцию карбюратора.

**⚠ UPOZORNĚNÍ!** Pokud běží motor na volnoběh (2500 - 3000 ot/min), kotouč se nesmí otáčet. Doporučujeme nechat si seřídit karburátor u svého prodejce nebo v autorizované dílně.

**⚠ ВНИМАНИЕ** - При холостом ходе двигателя (2600-3000 об/мин.) фреза не должна вращаться. Рекомендуем любую регулировку карбюратора производить в гарантийной мастерской.

**⚠ UPOZORNĚNÍ!** Na chod motoru mohou mít vliv změny počasí a nadmořské výšky.

**⚠ ВНИМАНИЕ** - На работу карбюратора могут влиять погодные условия и высота над уровнем моря.

**⚠ UPOZORNĚNÍ!** Dojde-li ke značnému snížení výkonu motoru, zkontrolujte vzduchový filtr (C, obr. 34), zda není zanesený nebo poškozený. Je-li to nutné, vyměňte ho. Před namontováním nového filtru odstraňte hrubé nečistoty usazené na vnitřní straně krytu a kolem filtru.

**⚠ ВНИМАНИЕ:** в случае значительного понижения мощности двигателя проверить, чтобы воздушный фильтр (C, Рис. 34) не был засорен или поврежден. При необходимости заменить его. Прежде чем вновь устанавливать фильтр, устранить крупную грязь с внутренней стороны крышки и с участка вокруг фильтра.

**⚠ UPOZORNĚNÍ!** V případě přepravy nebo skladování křovinořezu namontujte kryt kotouče (M) kód 4196086 podle obr. 36-37.

**⚠ Внимание!** Во время транспортировки или складирования кустореза, установите на нем защитный колпак диска (M) р.и. 4196086, как показано на рисунках 36-37.

**⚠ UWAGA!** – Nie wprowadzać zmian do gaźnika.

**⚠ UWAGA:** Przy ustawieniu silnika na obrotach jałowych (2500 ÷ 3000 obr./min), tarcza tnąca nie powinna się obracać. Zalecamy dokonanie regulacji gaźnika u Państwa sprzedawcy lub w autoryzowanym serwisie.

**⚠ UWAGA** - Zmiany klimatyczne oraz położenie nad poziomem morza mogą mieć wpływ na parametry spalania.

**⚠ UWAGA:** W przypadku znacznego spadku mocy silnika sprawdzić, czy filtr powietrza (C, Rys. 34) nie jest zanieczyszczony lub uszkodzony. W razie konieczności, wymienić go na nowy. Przed założeniem nowego filtra, usunąć brud z wewnętrznej strony pokrywy oraz z miejsc wokół filtra.

**⚠ UWAGA:** W czasie transportu kosy lub na czas jej magazynowania, należy zamontować osłonę tarczy (M), kod 4196086, zgodnie ze wskazówkami na Rys. 36-37.





40



41



42

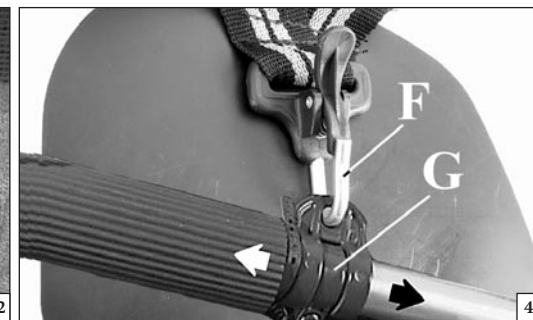

43

Português

Ελληνικά

Türkçe

### PREPARATIVOS PARA USAR SUA ROÇADEIRA

#### COMO REGULAR CORRECTAMENTE OS CINTOS modelos "T"

1. Utilize o sistema de cintos duplo (Fig. 40).
2. Prenda a fivela (A, Fig. 41) na zona da cintura e regule-a mediante o cinto superior (B).
3. Prenda a fivela (C) na zona do tórax.
4. Regule a parte dos ombros mediante os dois cintos (D, Fig. 42). Estas operações permitem acentuar a distribuição do peso nos ombros ou na cintura, à discricção do operador.
5. Regule o cinto (E, Fig. 41) da zona do tórax.
6. Prenda a roçadeira nos cintos mediante o grampo elástico (F, Fig. 43).
7. Posicione o gancho (G) para obter o equilíbrio ideal da roçadeira.
8. Regule a altura da máquina do solo mediante os dois cintos (H - L, Fig. 44). A distância correcta entre o cinto e o grampo elástico (F, Fig. 43), pode ser medida como ilustrado na Fig. 45. Esta regulação proporciona a distribuição correcta do peso, ideal para obter o equilíbrio da roçadeira.

**⚠ ATENÇÃO!** Se utilizar lâminas para madeira (22-60-80 dentes), é obrigatório utilizar um sistema de correias duplo equipado **com desgange rápido**.

#### AS CORREIAS MODELOS "S"

Uma correcta regulação do sistema de correias permite à roçadora ter um bom equilíbrio e estar a uma distância adequada do solo (Fig. 45).

- Enfe a correia simples.
- Prenda a roçadora à correia com a ajuda do gancho (A, Fig. 47)
- Posicione o gancho (B) de maneira a obter o melhor equilíbrio para a roçadora.
- Coloque a fivela (C) de maneira a que a roçadora esteja a uma boa altura.

#### REGRAS DE USO

- Enfe a correia e segure sempre com as duas mãos nos punhos enquanto a roçadora estiver a trabalhar.
- Utilize a roçadora conforme ilustra a Fig. 46.
- Verifique sempre se o disco não está estalado depois de ter batido acidentalmente contra objectos estranhos (pedras, etc).

### ΠΡΟΚΑΤΑΡΚΤΙΚΕΣ ΕΝΕΡΓΕΙΕΣ

#### ΣΩΣΤΗ ΡΥΘΜΙΣΗ ΤΟΥ ΣΥΣΤΗΜΑΤΟΣ ΖΩΝΩΝ ΜΟΝΤΕΛΑ "T"

1. Φορέστε το σύστημα ζωνών διπλού τύπου (Εικ.40).
2. Συνδέστε την αγκράφα (Α, Εικ.41) στη ζώνη και ρυθμίστε την επεμβαίνοντας στην επάνω ζώνη (Β).
3. Συνδέστε την αγκράφα (C) στη θωρακική περιοχή.
4. Ρυθμίστε τις επωμίδες με τις δύο ζώνες (D, Εικ.42). Με αυτό το σύστημα ζωνών είναι δυνατή η κατανομή του φορτίου κυρίως στους ώμους ή στη μέση, ανάλογα με την επιλογή του χειριστή.
5. Ρύθμιση ζώνης (E, Εικ.41) της θωρακικής περιοχής.
6. Συνδέστε το θαμνοκοπτικό στο σύστημα ζωνών μέσω του άγκιστρου (F, Εικ.43).
7. Ρυθμίστε τη θέση του κρίκου (G) για να επιτύχετε καλύτερη ισορροπία του θαμνοκοπτικού.
8. Ρυθμίστε το ύψος του μηχανήματος από το έδαφος μέσω των δύο ζωνών (H-L, Εικ.44). Η σωστή απόσταση ανάμεσα στη ζώνη και το άγκιστρο (F, Εικ.43), μπορεί να μετρηθεί με τον τρόπο που υποδεικνύεται στην (Εικ.45). Αυτή η ρύθμιση βοηθά επίσης στη σωστή κατανομή βάρους και στην επίτευξη καλής ισορροπίας του θαμνοκοπτικού.

**⚠ ΠΡΟΣΟΧΗ!** - Σε περίπτωση χρήσης μαχαιριών για ξύλο (22-60-80 δόντια) είναι υποχρεωτική η χρήση διπλής ζώνης **που απασφαλίζεται γρήγορα**.

#### ΧΡΗΣΗ ΤΗΣ ΖΩΝΗΣ ΜΟΝΤΕΛΑ "S"

Μια σωστή ρύθμιση της ζώνης επιτρέπει στο θαμνοκοπτικό να είναι καλά ισορροπημένο και να έχει μια σωστή απόσταση από το έδαφος (Εικ.45).

- Φοράτε πάντα την ζώνη, απλού τύπου.
- Γαντζώστε το θαμνοκοπτικό στην ζώνη μέσω του γάντζου (Α, Εικ.47).
- Τοποθετήστε το γάντζο (B) για να επιτύχετε την καλύτερη ισορροπία του θαμνοκοπτικού.
- Ρυθμίστε την αγκράφα (C) για επιτύχετε το ιδανικό ύψος του θαμνοκοπτικού.

#### ΟΔΗΓΙΕΣ ΧΡΗΣΗΣ

- Φοράτε πάντα την ζώνη και κρατάτε πάντα και τα δύο χέρια στα χερούλια κατά τη διάρκεια λειτουργίας του θαμνοκοπτικού.
- Χρησιμοποιήστε το θαμνοκοπτικό όπως διασαφηνίζεται στην (Εικ.46).
- Ελέγξτε πάντα το δίσκο για τυχόν ρωγμές μετά από τυχαίες κρούσεις με ξένα αντικείμενα (πέτρες κτλ.).

### MOTORLU TIRPANIN ÇALIŞMASI

#### KAYIŞLARIN DOĞRU OLARAK AYARLANMASI "T" MODELLER

- 1- Çift tip olan kayışları yerleştiriniz (Şekil 40)
- 2- Kayış tarafında bulunan kayış kısıcını tutturunuz (A, Şekil 41) ve üst kayış üzerinde hareket ederek onu ayarlayınız.
- 3- Göğüs kısmındaki kayış tokasını tutturunuz (C).
- 4- İki kayışlı omuzlukları ayarlayınız (D, Şekil 42). Bu kayış ayarlama sistemiyle yükü büyük bir oranda omuzlara doğru veya operatörün isteğine göre kayışa doğru dağıtmak mümkündür.
- 5- Göğüs kısmındaki kayışı ayarlayınız (E, Şekil 41).
- 6- Temizleme makinesini sabitleyici vasıtasıyla kayışa tutturunuz (F, Şekil 43).
- 7- Temizleme makinesini en rahat şekilde yüklenebilmek için kancanın pozisyonunu ayarlayınız.
- 8- İki kayış üzerinde hareket ederek makinenin yerden yüksekliğini ayarlayınız (H-L, Şekil 44). Kayış ile sabitleyici arasındaki gerçek mesafe (E, Şekil 43), Şekil 45 ölçülebilir. Bu ayarlama ayrıca temizleme makinesini iyi bir şekilde kaldırmak için ağırlığın doğru oranda dağılmasına yardım eder.

**⚠ DİKKAT!** - Ahşap bıçağı kullanılması durumunda (22-60-80 diş) **hızlı ayırmada etkili çift kayış kullanılması zorunludur**.

#### ASKI "S" MODELLER

Aski motorlu tirpanın dengeli olmasını ve yerden belirli bir yükseklikte sabit kalmasını sağlar (Şekil 45):

- Tek ya da çift askıyı takın.
- Motorlu tirpanı askıya yayla bağlayın. (A, Şekil 47)
- Tirpanı dengede tutabilmek için kancanın pozisyonunu ayarlayın. (B)
- Tirpan yerden istenilen yüksekliğe gelene kadar tokanın yerini (C) ayarlayın.

#### KULLANIMI

- Askıyı giyin. Motorlu tirpanı kullanırken daima her iki elinizle sapları tutun.
- Motorlu tirpanı Şekil 46 de gösterildiği gibi kullanın.
- Bıçak yabancı cisimlere çarparsa, hemen bıçakta kırıklar ve çatlaklar olup olmadığına bakınız.



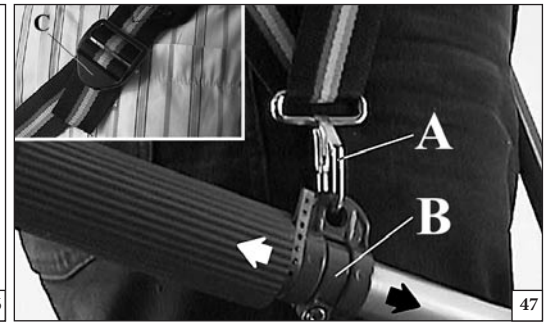
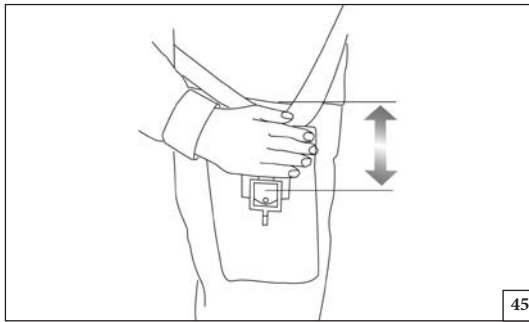
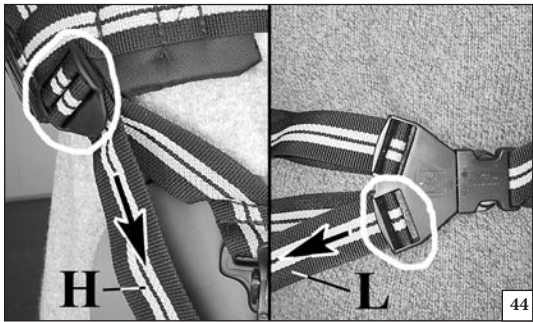

Česky	РУССКИЙ	Polski
<p style="text-align: center;"><b>ÚVODNÍ KROKY</b></p>	<p style="text-align: center;"><b>ПОДГОТОВКА К РАБОТЕ</b></p>	<p style="text-align: center;"><b>CZYNNOŚCI WSTĘPNE</b></p>
<p><b>SPRÁVNÉ SEŘÍZENÍ POPRUHŮ U modelů "T"</b></p> <ol style="list-style-type: none"> <li>1. Navlékněte si dvojité popruhy (obr. 40).</li> <li>2. Přezku (A, obr. 41) zasuňte do příslušného úchyty pásku a seřídte ji pomocí horního pásu (B).</li> <li>3. Přezku (C) zasuňte do příslušného úchyty na hrudníku.</li> <li>4. Ramenní popruhy seřídte dvěma pásky (D, obr. 42). Pomocí těchto popruhů je možné rozložit váhu nákladu především na ramena nebo do pásů podle přání pracovníka.</li> <li>5. Seřídte pásek (E, obr. 41) v oblasti hrudníku.</li> <li>6. Pomocí karabinky připevněte křovinořez k popruhům (F, obr. 43).</li> <li>7. K lepšímu vyrovnání křovinořezu použijte háček (G).</li> <li>8. Výšku přístroje nad terémem seřídte dvěma pásky (H-L, obr. 44). Správnou vzdálenost mezi páskem a karabinkou (F, obr. 43) můžete změřit jako na obr. 45. Toto seřízení přispěje k ještě lepšímu rozložení váhy a správnému vyvážení křovinořezu.</li> </ol> <p><b>⚠ UPOZORNĚNÍ!</b> - V případě, že použijete nože na dřevo (22-60-80 zubů), je povinné použít dvojité popruhy s možností <b>rychlého uvolnění</b>.</p> <p><b>RAMENNÍ POPRUH U MODELŮ "S"</b></p> <p>Správné seřízení popruhu umožňuje správné vyrovnání křovinořezu a jeho umístění ve správné výšce nad terémem (obr. 45).</p> <ul style="list-style-type: none"> <li>- Navlékněte si jednoduchý popruh.</li> <li>- Pomocí karabinky připevněte křovinořez k popruhu (A, obr. 47).</li> <li>- K lepšímu vyrovnání křovinořezu použijte háček (B).</li> <li>- K dosažení správné výšky křovinořezu použijte přezku (C).</li> </ul> <p><b>PŘEDPISY K POUŽITÍ</b></p> <ul style="list-style-type: none"> <li>- Navlékněte si popruh a během práce s křovinořezem ho vždy držte oběma rukama za rukojeti.</li> <li>- Křovinořez používejte jako na obr. 46.</li> <li>- Po nárazu kotočoucího do cizích předmětů (kamenů apod.) vždy zkontrolujte, zda na něm nejsou praskliny.</li> </ul>	<p><b>УКАЗАНИЯ ПО ПРАВИЛЬНОЙ РЕГУЛИРОВКЕ ПОДВЕСКИ Мод. "Т"</b></p> <ol style="list-style-type: none"> <li>1. Наденьте двойную подвеску (Рис. 40).</li> <li>2. Застегните поясные ремни на пряжку (А, Рис. 41), затем регулируйте их затягиванием верхнего ремня (В).</li> <li>3. Застегните нагрудную пряжку (С).</li> <li>4. Регулируйте наплечные подушки с помощью двух лямок (D, Рис. 42). Настоящая подвеска обеспечивает распределение нагрузки больше на плечах или на талии по желанию потребителя</li> <li>5. Регулируйте нагрудный ремень (Е, Рис. 41).</li> <li>6. Прицепите кусторез к подвеске с помощью предусмотренного для этой цели карабина (F, Рис. 43).</li> <li>7. Регулируйте положение зацепки (G) для уравнивания кустореза.</li> <li>8. Регулируйте расстояние машины от грунта с помощью двух ремней (H-L, Рис. 44). Правильное расстояние ремня от карабина (F, Рис. 43) контролируется как показано на рисунке 45. Эта регулировка также позволяет правильно распределить вес, обеспечивая надлежащее уравнивание кустореза.</li> </ol> <p><b>⚠ ВНИМАНИЕ!</b> – В случае работы с ножами для резки дерева (22-60-80 зубьев), используйте двойные наплечные ремни, снабженные быстросбрасывающей застежкой.</p> <p><b>РЕМЕННОЕ СНАРЯЖЕНИЕ Мод. "S"</b></p> <p>Правильная регулировка длины ремней позволяет надлежащим образом сбалансировать кусторез и подобрать нужную высоту кошения от земли (Рис. 45).</p> <ul style="list-style-type: none"> <li>- Наденьте на себя одинарное или двойное ремненное снаряжение.</li> <li>- Прикрепите кусторез к снаряжению, используя карабин (А, Рис. 47).</li> <li>- Переведите крепление (В) так, чтобы наилучшим образом сбалансировать кусторез.</li> <li>- Расположите пряжку (С) так, чтобы установить нужную высоту кошения.</li> </ul> <p><b>ПРАВИЛА ПОЛЬЗОВАНИЯ</b></p> <ul style="list-style-type: none"> <li>- Наденьте на себя ремненное снаряжение и при работе всегда держите кусторез за рукоятки об еими руками.</li> <li>- Пользуйтесь кусторезом, как показано на Рис. 46.</li> <li>- Всегда проверяйте фрезу на наличие трещин всякий раз, когда происходит удар по посторонним предметам (камням и т.д.).</li> </ul>	<p><b>WŁAŚCIWA REGULACJA PASÓW Modele "T"</b></p> <ol style="list-style-type: none"> <li>1. Założyć pasy nośne (Rys. 40).</li> <li>2. Zapiąć sprzączkę (A, Rys. 41) na pasie i wyregulować w górnej części (B).</li> <li>3. Zapiąć sprzączkę (C) na piersi.</li> <li>4. Dopasować pasy na ramionach (D, Rys. 42). Dzięki pasom można rozłożyć równomiernie ciężar kosy na ramionach w zależności od potrzeb operatora.</li> <li>5. Dopasować pas na piersi (E, Rys. 41).</li> <li>6. Kosę zawiesić na zaczepie pasów (F, Rys. 43)</li> <li>7. Umieścić wieszak (G) w taki sposób, aby zapewnić jak najlepsze wyważenie kosy.</li> <li>8. Wyregulować wysokość kosy za pomocą dwóch pasów (H-L, Rys. 44). Prawidłową odległość między pasem a sprzączką (F, Rys. 43), można zmierzyć tak, jak na Rys. 45. Dzięki takiej regulacji można również równomiernie rozłożyć ciężar kosy, zapewniając jej optymalne wyważenie w czasie pracy.</li> </ol> <p><b>⚠ UWAGA!</b> - W przypadku użycia tarczy stalowej do drewna (22-60-80 -zębnej) należy obowiązkowo użyć pasów nośnych wyposażonych w <b>mechanizm błyskawicznego rozpinania</b>.</p> <p><b>PAS RAMIENIOWY MODEL "S"</b></p> <p>Właściwa regulacja pasa pozwala na wyważenie ciężaru kosy i zapewnia właściwą wysokość roboczą nad powierzchnią (Rys. 45).</p> <ul style="list-style-type: none"> <li>- Założyć pas na ramiona .</li> <li>- Kosę zawiesić na zaczepie pasów (A, Rys. 47)</li> <li>- Umieścić wieszak (B) w taki sposób, aby zapewnić jak najlepsze wyważenie kosy.</li> <li>- Umieścić zapinkę (C) w taki sposób, aby zapewnić właściwą wysokość kosy nad powierzchnią.</li> </ul> <p><b>PRACA</b></p> <ul style="list-style-type: none"> <li>- Podczas pracy zawsze stosować pasy nośne , ręce trzymać na uchwytach kosy.</li> <li>- Prawidłowy sposób pracy przy pomocy kosy przedstawiono na Rys. 46.</li> <li>- W razie przypadkowego uderzenia kosą w ciało obce (kamień itp.), zawsze sprawdzać, czy tarcza tnąca nie pękła.</li> </ul>

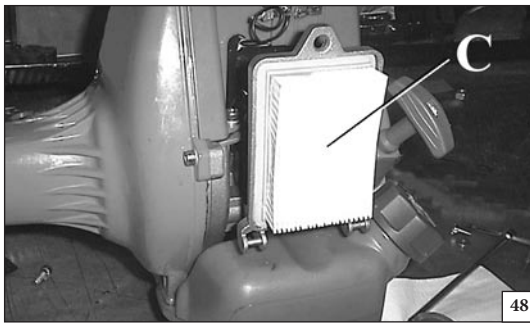

48

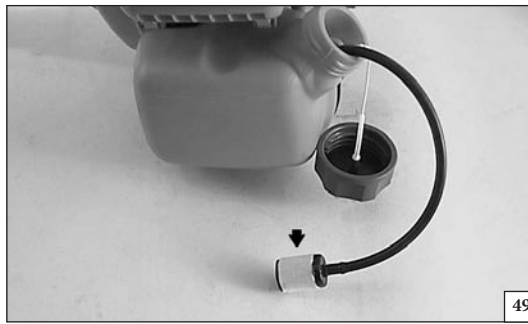

49



50

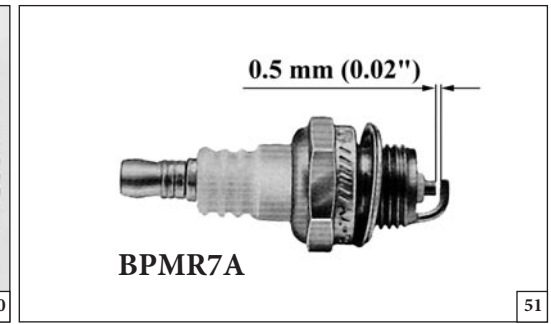

51

Português

Ελληνικά

Türkçe

## MANUTENÇÃO

## ΣΥΝΤΗΡΗΣΗ

## BAKIM

**⚠ ATENÇÃO!** – Durante as operações de manutenção, calce sempre as luvas de protecção. Não efectue as operações de manutenção com o motor quente.

## FILTRO DE AR

Em caso de sensível diminuição da potência do motor, controlar o filtro ar (C, Fig. 48). Substituí-lo se está entupido ou danificado. Antes de montar o novo filtro, eliminar a sujidade grossa do lado interno da tampa e da zona em volta do filtro.

## FILTRO DE COMBUSTIVEL

Verifique regularmente as condições do filtro de combustível. Um filtro sujo cria dificuldades no arranque e diminui a performance do motor. Para limpar o filtro, tire-o pelo orifício de abastecimento de combustível. No caso de ele estar muito sujo, substitua-o (Fig. 49).

## MOTOR

Limpar regularmente as alhetas do cilindro com ar comprimido (Fig. 50). A acumulação de impurezas sobre o cilindro pode provocar aquecimento anormal prejudicial ao bom funcionamento do motor.

## VELA

Recomenda-se a limpeza regular da vela e controlar a distância entre os electrodos (Fig. 51). Utilize vela NGK BPMR7A ou de outra marca de grau térmico equivalente.

## CABEÇA CONICA

Após todas as 30 horas de trabalho, tire o parafuso (A, Fig. 52A-B) da cabeça cónica e controle a quantidade de massa. Utilize massa de qualidade com bissulfureto de molibdeno (Fig. 53).

**⚠ ΠΡΟΣΟΧΗ** - Κατά τη διάρκεια της συντήρησης φοράτε πάντα προστατευτικά γάντια. Μην πραγματοποιείτε τη συντήρηση με τον κινητήρα ακόμη ζεστό.

## ΦΙΛΤΡΟ ΑΕΡΑ

Σε περίπτωση αισθητής μείωσης της ισχύος του κινητήρα, ελέγξτε το φίλτρο αέρα (C, Εικ.48). Αντικαταστήστε το αν έχει βουλώσει ή πάθει ζημιά. Πριν τοποθετήσετε το καινούριο φίλτρο, αφαιρέστε τις βρωμιές από την εσωτερική πλευρά του καπακιού και από την περιοχή γύρω από το φίλτρο.

## ΦΙΛΤΡΟ ΤΟΥ ΚΑΡΜΠΥΡΑΤΕΡ

Ελέγχετε περιοδικά την κατάσταση του φίλτρου του καρμπυρατέρ. Ένα βρώμικο φίλτρο προκαλεί δυσκολίες στην εκκίνηση και μειώνει τις επιδόσεις του κινητήρα. Για να καθαρίσετε το φίλτρο, βγάλτε το από την οπή τροφοδότησης καυσίμου. Σε περίπτωση έντονης ακαθαρσίας, αντικαταστήστε το (Εικ.49).

## ΚΙΝΗΤΗΡΑΣ

Καθαρίζετε περιοδικά τα πτερύγια του κυλίνδρου με ένα πινέλο ή με πεπιεσμένο αέρα (Εικ.50). Η συγκέντρωση ακαθαρσίας στον κύλινδρο μπορεί να προκαλέσει υπερθέρμανση, βλαβερή για τη λειτουργία του κινητήρα.

## ΜΠΟΥΖΙ

Συνιστάται ο περιοδικός καθαρισμός του μπουζι και ο έλεγχος της απόστασης των ηλεκτροδίων (Εικ.51). Χρησιμοποιείτε μπουζι NGK BPMR7A ή άλλης μάρκας με παρόμοιο θερμικό βαθμό.

## ΚΩΝΙΚΟ ΖΕΥΓΟΣ

Κάθε 30 ώρες λειτουργίας, βγάξτε τη βίδα (A, Εικ.52 A-B) από το κωνικό ζεύγος και ελέγχετε το γράσο. Χρησιμοποιείτε γράσο ποιότητας διθειούχου του μολυβδαινίου (Εικ.53).

**⚠ DİKKAT** - Sırt atomizörünün bakımını yaparken eldiven kullanın. Motor sıcakken bakım yapmayın.

## HAVA FİLTRESİ

Motor gücünde belirgin bir azalma olması durumunda, tıkanmış veya hasar görmüş ise (C, Şekil 48). Tıkanmış ya da hasarlı ile değiştirin. Yeni filtreyi takmadan önce, kapağın iç kenarlarında ve filtrenin iç kısmında biriken kaba kirleri temizleyiniz.

## YAKIT DEPOSU

Yakıt filtresini düzenli aralıklarla kontrol edin. Kirli filtre motorun çalışmaya başlamasını zorlaştırıp, motorun verimini düşürebilir. Filtreyi temizlemek için yakıt doldurma deliğinden çıkarın. Çok kirlenmişse yerine yenisini takın (Şekil 49).

## MOTOR

Silindir kanatcıklarını (Şekil 50) fırçayla ya da basınçlı havayla düzenli olarak temizleyin. Silindirdeki her hangi bir kirlilik motorun fazla ısınmasına neden olabilir.

## BUJİ

Bujiyi temizleyin ve elektrod mesafesini düzenli olarak kontrol edin (Şekil 51). NGK BPMR7A veya başka markalardan eşit termik dereceye sahip bujiler kullanınız.

## DİLİ KUTUSU

Her 30 saatte bir dişli kutusundaki (A) vidasını çıkarın (Şekil 52A-B) içindeki gres miktarına bakın. Kaliteli molibdenyum ya da lityum bisülfid gresi (Şekil 53) kullanın.

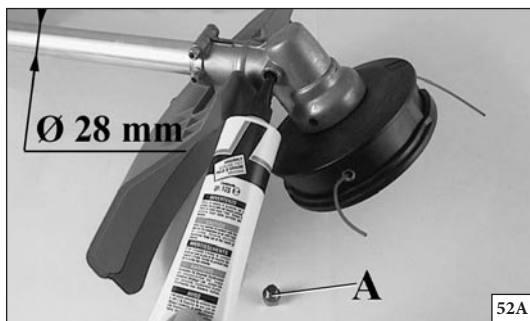

Česky	РУССКИЙ	Polski
<p style="text-align: center;"><b>ÚDRŽBA</b></p>	<p style="text-align: center;"><b>ОБСЛУЖИВАНИЕ</b></p>	<p style="text-align: center;"><b>KONSERWACJA</b></p>
<p><b>⚠ UPOZORNĚNÍ!</b> - Při údržbových pracích vždy používejte ochranné rukavice. Údržbu neprovádějte, je-li motor ještě teplý.</p> <p><b>VZDUCHOVÝ FILTR</b> Dojde-li ke značnému snížení výkonu motoru, zkontrolujte vzduchový filtr (C, obr. 48). Je-li filtr znečištěný nebo poškozený, vyměňte ho. Před namontováním nového filtru odstraňte nečistoty usazené na vnitřní straně krytu a uvnitř filtru.</p> <p><b>FILTR PALIVA</b> Pravidelně kontrolujte stav filtru paliva. Zanesený filtr způsobuje problémy při startování a snižuje výkon motoru. Chcete-li filtr vyčistit, vyjměte ho z otvoru na plnění paliva; Je-li příliš znečištěný, vyměňte ho (obr. 49).</p> <p><b>MOTOR</b> Žebrování válce pravidelně čistěte štětcem nebo stlačeným vzduchem (obr. 50). Nahromaděním nečistot na válci může dojít k přehřátí, které je nebezpečné pro chod motoru.</p> <p><b>SVÍČKA</b> Doporučujeme pravidelné čištění svíčky a kontrolu vzdálenosti elektrod (obr. 51). Používejte svíčky NGK BPMR7A nebo jinou značku odpovídající tepelné hodnoty.</p> <p><b>PŘEVODOVKA</b> Po každých 30 pracovních hodinách odšroubujte šroub (A, obr. 52A-B) a zkontrolujte úroveň maziva. Používejte pouze kvalitní maziva na bázi dvojsírníku molybdenu (obr. 53).</p>	<p><b>⚠ ПРЕДУПРЕЖДЕНИЕ</b> – Всегда надевайте защитные перчатки во время выполнения действий по уходу за оборудованием. Запрещается проводить данные работы при неостывшем двигателе.</p> <p><b>ВОЗДУШНЫЙ ФИЛЬТР</b> в случае значительного понижения мощности двигателя проверить, чтобы воздушный фильтр (C, Рис. 48). Замените засоренный или поврежденный воздушный фильтр. Прежде чем установить новый воздушный фильтр, устранить крупную грязь с внутренней стороны крышки и с участка вокруг фильтра.</p> <p><b>ТОПЛИВНЫЙ БАК</b> Периодически проверяйте топливный фильтр. Грязный фильтр может затруднять запуск и снижать производительность двигателя. Чтобы прочистить фильтр, действуйте следующим образом: выньте его из горловины бака. Замените его (Рис. 49), если он слишком грязный, или промойте в чистом бензине.</p> <p><b>ДВИГАТЕЛЬ</b> Периодически чистите ребра цилиндра (рис. 50) щеткой или сжатым воздухом. Вследствие загрязнения цилиндра может произойти опасный перегрев двигателя.</p> <p><b>СВЕЧИ ЗАЖИГАНИЯ</b> - Регулярно чистите свечу зажигания и проверяйте зазор между электродами (рис. 51). Используйте модель NGK BPMR7A или другую модель с тем же температурным режимом.</p> <p><b>УГЛОВАЯ ЗУБЧАТАЯ ПЕРЕДАЧА</b> Каждые 30 часов работы снимите винт (A, Рис. 52A-B) на угловой зубчатой передаче и проверьте количество смазки. Используйте высококачественную молибденовую (рис. 53) или литиево-бисульфидную смазку.</p>	<p><b>⚠ UWAGA!</b> - W czasie wykonywania czynności konserwacyjnych należy zawsze nosić rękawice ochronne. Nie wykonywać czynności konserwacyjnych, kiedy silnik jest rozgrzany.</p> <p><b>FILTR POWIETRZA</b> W przypadku znacznego spadku mocy silnika, sprawdź filtr powietrza (C, Rys. 48). Jeśli filtr jest zanieczyszczony lub uszkodzony, wymień na nowy. Przed założeniem nowego filtra usunąć brud z wewnętrznej strony pokrywy oraz z miejsc wokół filtra.</p> <p><b>FILTR PALIWA</b> Sprawdzać okresowo stan filtru paliwa. Brudny filtr utrudnia sprężenie powietrza i zmniejsza wydajność silnika. Aby oczyścić filtr, należy wyjąć go z otworu wlewowego paliwa; w przypadku silnego zanieczyszczenia, wymienić na nowy (Rys. 49).</p> <p><b>SILNIK</b> Czyścić okresowo żebra cylindra pędzlem lub strumieniem sprężonego powietrza (Rys. 50). Nagromadzenie się zanieczyszczeń na cylindrze może spowodować szkodliwe przegrzanie się silnika.</p> <p><b>ŚWIECA</b> Zaleca się okresowe czyszczenie świecy oraz kontrolę odstępu elektrod (Rys. 51). Stosować świece NGK BPMR7A lub zamiennik innej marki.</p> <p><b>PRZEKŁADNIA KĄTOWA</b> Co 30 godzin pracy, odkręcić śrubę (A, Rys. 52A-B) z przekładni i sprawdzić poziom smaru. Stosować wysokiej jakości smar z dwusiarczkiem molibdenu (Rys. 53).</p>



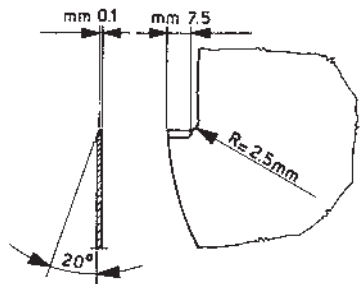

55

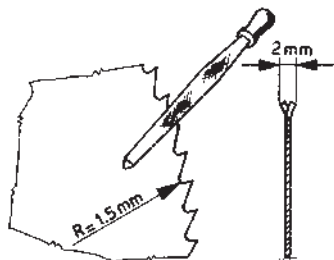

56

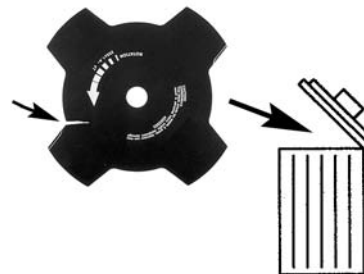

57



58

Português

Ελληνικά

Türkçe

MANUTENÇÃO

ΣΥΝΤΗΡΗΣΗ

BAKIM

### AFIAÇÃO DO DISCO 8÷80 dentes

Verifique sempre as condições gerais do disco. Um afiar correcto do disco permitirá o rendimento máximo da roçadora. Para afiar os dentes utilize uma lima ou pedra para afiar, respeitando os ângulos e as dimensões conforme mostra a Fig. 55-56.

**⚠ ATENÇÃO!** Um utensílio com o gume não conforme ou uma lâmina afiada erroneamente, aumentam o risco de contragolpe. Controle as lâminas do corta relva: se estiverem danificadas ou rachadas substituaas (Fig. 57).

### AFIAÇÃO DAS LÂMINAS (2-3-4 DENTES)

1. As lâminas são reversas: quando um lado perder o gume, revire-a e utilize o outro (Fig. 58).
2. As lâminas devem ser afiadas com uma lima plana com corte simples (Fig. 59).
3. Para manter o equilíbrio, lime de uma forma uniforme todo o gume.
4. Se as lâminas não estiverem afiadas correctamente podem gerar vibrações anómalas à máquina com a consequente quebra das próprias lâminas.

### ΑΚΟΝΙΣΜΑ ΔΙΣΚΟΥ 8-80 ΔΟΝΤΙΩΝ

Ελέγχετε πάντα τις γενικές συνθήκες του δίσκου. Ένα σωστό ακόνισμα του δίσκου επιτρέπει τη μέγιστη επίδοση του θαμνοκοπτικού. Για να ακονίσετε τα δόντια, χρησιμοποιείτε μια λίμα ή τροχό και ενεργήστε με μικρά αγγίγματα σύμφωνα με τις γωνίες και τα μεγέθη που φέρει η (Εικ.55-56).

**⚠ ΠΡΟΣΟΧΗ!** - Οι κίνδυνοι αναπήδησης αυξάνουν εάν χρησιμοποιείτε λανθασμένο εργαλείο κοπής ή μαχαίρι με λανθασμένο ακόνισμα. Ελέγχετε τα μαχαίρια κοπής της χλόης για να εντοπίσετε φθορές ή ρωγμές. Εάν παρουσιάζουν ελαττώματα αντικαταστήστε τα (Εικ.57).

### ΑΚΟΝΙΣΜΑ ΜΑΧΑΙΡΙΩΝ ΚΟΠΗΣ ΧΛΟΗΣ 2-3-4 ΔΟΝΤΙΩΝ

1. Τα μαχαίρια κοπής χλόης είναι διπλής όψης: όταν η μία πλευρά δεν είναι ακονισμένη, το μαχαίρι μπορεί να αναστραφεί και να χρησιμοποιηθεί από την άλλη πλευρά (Εικ.58).
2. Τα μαχαίρια κοπής χλόης ακονίζονται με επίπεδη λίμα νομής κόψης (Εικ.59).
3. Για να διατηρείται η ισορροπία πρέπει να ακονίζονται ομοιόμορφα όλες οι κόψεις.
4. Αν τα μαχαίρια δεν είναι σωστά ακονισμένα μπορεί να προκαλέσουν ανώμαλους κραδασμούς στο μηχάνημα με αποτέλεσμα το σπάσιμο των μαχαιριών.

### BIÇAĞIN BILENMESİ 8÷80 dişli

Daıma bıçağın durumunu kontrol edin. Bıçak doğru bilendiğinde motorlu tırpanın performansı yükselir. Dişleri bilemek için törpü ya da biley taşı kullanarak hafif darbelerle Şekil 55-56 deki köşelere ve ebatlara dikkat edin.

**⚠ DİKKAT** – Yanlış kesime ayarlı bir alet veya yanlış şekilde bilenmiş bir bıçak geri tepme riskini artırır. Herhangi bir hasar veya çatlak olup olmadığını anlamak için çim biçme bıçaklarını kontrol ediniz; eğer hasar varsa değiştiriniz (Şekil 57).

### ÇİM BIÇME BIÇAKLARININ BILENMESİ 2-3-4 DIŞLI

1. Çim biçme bıçakları ters çevrilebilir özelliktedir: bir tarafı keskinliğini kaybettiğinde, bıçak ters çevrilip diğer tarafı kullanılabilir (Şekil 58).
2. Çim biçme bıçakları daha basit kesim yapması için bir yassı eğer ile bilenir (Şekil 59).
3. Dengenin korunmasını sağlamak için, tüm kesim kenarını aynı ölçüde bileyiniz.
4. Eğer bıçaklar doğru şekilde bilenmezse makinede anormal titreşimler oluşabilir ve bu da bıçakların kırılmasına neden olabilir.





59

Česky

РУССКИЙ

Polski

ÚDRŽBA

ОБСЛУЖИВАНИЕ

KONSERWACJA

**BROUŠENÍ 8÷80 zubů**

Před broušením vždy zkontrolujte stav kotouče. Správné nabroušení zubů umožňuje maximální výkon křovinořezu.

K nabroušení zubů použijte brusný kotouč a postupujte po malých částech s dodržováním úhlů a rozměrů uvedených na obr. 55-56.

**⚠ UPOZORNĚNÍ!** - Nástroj se špatným řezem nebo nástroj se špatně nabroušeným ostrím zvyšuje nebezpečí zpětného vrhu. Kontrolujte, zda nejsou nože na trávu poškozené nebo popraskané; zjistíte-li závadu, ihned je vyměňte (obr. 57).

**BROUŠENÍ NOŽŮ NA TRÁVU (2-3-4 ZUBY)**

1. Nože na trávu je možné obrátit: jestliže je jedna strana tupá, můžete nůž obrátit a používat ho z druhé strany (obr. 58).
2. Nože na trávu se brousí plochým pilníkem s jednoduchým brusem (obr. 59).
3. Všechna ostrí nabrušte stejným způsobem, abyste neporušili rovnováhu.
4. Jestliže nože nejsou správně nabroušené, mohou způsobovat neobvyklé vibrace sekačky a následné zlomení nožů.

**ЗАТОЧКА ФРЕЗЫ 8÷80 зубьев**

Все время проверяйте общее состояние фрезы. Правильная заточка позволяет достичь максимального эффекта от работы кустореза. Чтобы заточить зубья фрезы, пользуйтесь напильником или точильным камнем и затачивайте мягкими движениями, соблюдая углы и размеры, показанные на Рис. 55-56.

**⚠ ВНИМАНИЕ!** – Использование неправильного устройства кошения или неправильно заточенного ножа повышает опасность обратного удара. Проверьте ножи газонокосилки на наличие повреждений или трещин и замените их, если это необходимо (Рис. 57).

**Заточка ножей 2-3-4 зубьев**

1. Ножи имеют две режущие кромки. После затупления одной режущей кромки в результате эксплуатации нож можно повернуть для использования второй режущей кромки (Рис. 58).
2. Заточка ножей осуществляется с помощью плоского напильника с простой насечкой (Рис. 59).
3. Для сохранения балансировки ножа равномерно заточить все режущие кромки.
4. Неправильно заточенные ножи могут быть причиной возникновения ненормальной вибрации в машине и привести к повреждению самых ножей.

**OSTRZENIE TARCZY 8÷80 - zębnej**

Zawsze sprawdzać ogólny stan tarczy. Prawidłowe naostrzenie tarczy zapewnia utrzymanie optymalnych warunków pracy kosy.

Aby naostrzyć zęby, należy używać pilnika lub ściernicy. Pilnik prowadzić niewielkimi ruchami zachowując kąty i wymiary podane na rys. Rys. 55-56.

**⚠ UWAGA!** - Niewłaściwie naostrzone urządzenie tnące lub ostrze zwiększają ryzyko odbicia. Sprawdzać tarcze do cięcia trawy pod kątem ewentualnych uszkodzeń lub pęknięć; w razie uszkodzeń wymienić na nowe (Rys. 57).

**OSTRZENIE TARCZY DO CIĘCIA TRAWY (2-3-4 – ZĘBNE)**

1. Tarcze do cięcia trawy są dwustronne: gdy jedna strona tarczy jest stępiona, można ją obrócić na drugą stronę i pracować dalej (Rys. 58)
2. Tarcze do cięcia trawy można ostrzyć płaskim pilnikiem o pojedynczym nacięciu (Rys. 59)
3. Aby zachować wyważenie tarczy, wszystkie powierzchnie tnące powinny być naostrzone w taki sam sposób.
4. Jeśli ostrza nie są właściwie naostrzone, może to spowodować niekorzystne wibracje urządzenia i doprowadzić do jego uszkodzenia.

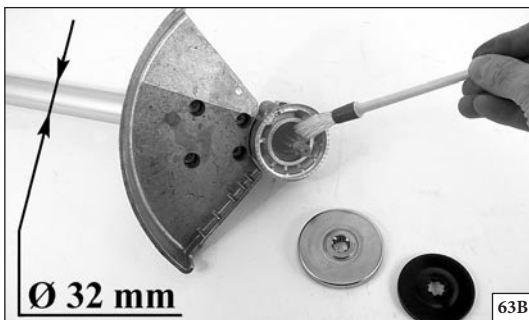
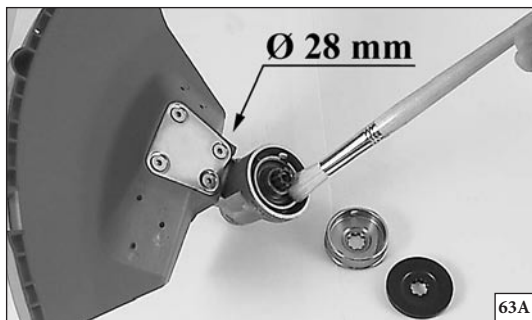

Português	Ελληνικά	Türkçe
<p style="text-align: center;"><b>ARMAZENAGEM</b></p>	<p style="text-align: center;"><b>ΑΠΟΘΗΚΕΥΣΗ</b></p>	<p style="text-align: center;"><b>MOTORUN MUHAFAZASI</b></p>
<ul style="list-style-type: none"> <li>- Siga atentamente as regras de manutenção descritas.</li> <li>- Limpe perfeitamente a roçadora e lubrifique as partes de metal.</li> <li>- Tire o disco, limpe-o e lubrifique-o para prevenir a oxidação.</li> <li>- Tire os freios que bloqueiam o disco: limpe, seque e lubrifique o copo cónico (Fig. 63A-B).</li> <li>- Tire o combustível do depósito e volte a colocar o tampão.</li> <li>- Tire a vela, deite um pouco de óleo no cilindro (Fig. 64). Rode várias vezes a árvore do motor com a ajuda do cabo de arranque para distribuir o óleo (Fig. 65). Volte a colocar a vela.</li> <li>- Conserve o aparelho num lugar seco, se possível sem estar em contacto com o solo.</li> </ul> <p><b>⚠ ATENÇÃO:</b> Em caso de transporte ou aquando guardar la roçadora, monte a protecção do disco (M) p.n. 4196086 como ilustrado nas Fig. 66-67.</p> <p><b>⚠ ATENÇÃO:</b> Todas as operações de manutenção que não figuram neste manual devem ser efectuadas numa oficina autorizada. Para garantir um constante e regular funcionamento da roçadora, não esquecer que no caso de substituição das peças é necessário utilizar exclusivamente <b>PEÇAS DE ORIGEM</b>.</p>	<ul style="list-style-type: none"> <li>- Ακολουθήστε τις οδηγίες συντήρησης που αναγράφονται προηγούμενα.</li> <li>- Καθαρίστε τέλεια το θαμνοκοπτικό και γρασάρετε τα μεταλλικά εξαρτήματα.</li> <li>- Βγάλτε το δίσκο, καθαρίστε τον και λαδώστε τον για να αποφύγετε τη σκουριά.</li> <li>- Βγάλτε τις φλάντζες σταθεροποίησης του δίσκου, καθαρίστε, στεγνώστε και λαδώστε την έδρα του κωνικού ζεύγους (Εικ.63 A-B).</li> <li>- Βγάλτε το καύσιμο από το ντεπόζιτο και ξαναβάλτε την τάπα.</li> <li>- Βγάλτε το μπουζί και βάλτε λίγο λάδι στον κύλινδρο (Εικ.64). Γυρίστε τον άξονα του κινητήρα μερικές φορές μέσω του καλωδίου εκκίνησης για να διανεμηθεί το λάδι (Εικ.65). Επαναποθετήστε το μπουζί.</li> <li>- Αποθηκεύστε το θαμνοκοπτικό σε περιβάλλον ξηρό, εάν είναι δυνατόν μακριά από πηγές θερμότητας και δίχως να είναι σε επαφή με το έδαφος.</li> </ul> <p><b>⚠ ΠΡΟΣΟΧΗ:</b> Σε περίπτωση μεταφοράς ή αποθήκευσης του θαμνοκοπτικού, τοποθετήστε την προστασία δίσκου (M) p.n. 4196086 όπως φαίνεται στις (Εικ.66-67).</p> <p><b>⚠ ΠΡΟΣΟΧΗ:</b> Όλες οι ενέργειες συντήρησης, που δεν αναγράφονται στο παρόν εγχειρίδιο θα πρέπει να πραγματοποιούνται από ένα ειδικευμένο συνεργείο. Για να εγγυηθεί μια σωστή και συνεχή λειτουργία του θαμνοκοπτικού, θυμηθείτε ότι ενδεχόμενες αντικαταστάσεις των ανταλλακτικών θα πρέπει να γίνονται αποκλειστικά με <b>ΓΝΗΣΙΑ ΑΝΤΑΛΛΑΚΤΙΚΑ</b>.</p>	<ul style="list-style-type: none"> <li>- Daha önce belirtilen bakım kurallarına uyun.</li> <li>- Motorlu tırpanı iyice temizleyerek metal aksamı yağlayın.</li> <li>- Bıçağı çıkararak paslanmasını önlemek amacıyla temizleyin ve yağlayın.</li> <li>- Bıçak tespit flanşlarını çıkarın, temizleyin, kurulaştırın. Bevel dişlisini (Şekil 63A-B) yağlayın.</li> <li>- Yakıt deposunu boşaltarak, kapağını tekrar kapatın.</li> <li>- Bujiyi çıkarın, silindire az miktarda yağ koyun (Şekil 64).</li> <li>- Starter ipini çekerek krank milini döndürün ve yağın dağılmasını sağlayın (Şekil 65). Bujiyi tekrar yerine takın.</li> <li>- Motorlu tırpanı kuru ve serin bir yerde, tercihen yerden yukarıda muhafaza edin.</li> </ul> <p><b>⚠ DİKKAT:</b> Kesme diskinin nakliye veya yeniden kurulması esnasında, disk/plak (M) p.n. 4196086 koruyucusunu Şekil 66-67 de gösterildiği gibi takınız.</p> <p><b>⚠ DİKKAT:</b> Bakım işlemleri Yetkili Bakım Servisince yapılmalıdır. Tırpanın etkin çalışmasını sağlamak için tüm yedek <b>PARÇALARIN ORJINAL</b> yedek parçalarla değiştirilmesi gerektiğini unutmayın.</p>

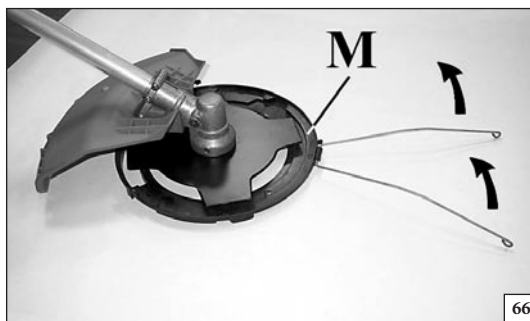

66

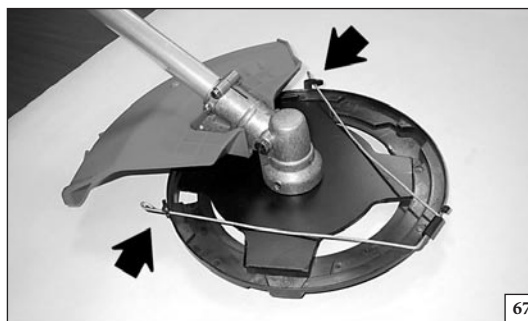

67



68



69

Česky

РУССКИЙ

Polski

## SKLADOVÁNÍ

## ХРАНЕНИЕ

## PRZECHOWYWANIE

- Dodržujte všechny dříve uvedené předpisy k údržbě.
- Křovinořez dokonale vyčistěte a namažte mazivem kovové části.
- Sejměte kotouč, vyčistěte ho a naolejujte ho, aby nezrezavěl.
- Odstraňte přírubby kotouče; vyčistěte, otřete a naolejujte uložení převodovky (obr. 63A-B).
- Vylijte palivo z nádrže a opět našroubujte víčko.
- Vyměňte svíčku a nalijte trochu oleje do válce (obr. 64). Pomocí spouštěcího lanka několikrát otočte hřídel motoru, aby se olej dostal na všechny plochy válce (obr. 65). Namontujte svíčku zpět.
- Přístroj skladujte na suchém místě, pokud možno ne přímo na zemi, a v dostatečné vzdálenosti od tepelných zdrojů.

**⚠ UPOZORNĚNÍ!** V případě přepravy nebo skladování křovinořezu namontujte kryt řezného kotouče (M) kód 4196086 podle obr. 66-67.

**⚠ UPOZORNĚNÍ!** Všechny údržbové práce, které nejsou uvedené v této příručce, smí provádět pouze autorizovaná dílna. Chcete-li, aby vám křovinořez pravidelně a dlouho sloužil, dbejte na to, abyste k případné výměně součástí používali výhradně **ORIGINÁLNÍ NÁHRADNÍ DÍLY**.

- Следуйте всем нормам по уходу, описанным выше.
- Полностью очистите кусторез и смажьте его металлические части.
- Снимите, почистите и смажьте фрезу для предохранения от ржавчины.
- Снимите фиксирующие фрезу фланцы, прочистите, высушите и смажьте гнездо угловой зубчатой передачи (Рис. 63А-В).
- Опорожните топливный бак и поставьте крышку бака на место.
- Снимите свечу, налейте небольшое количество масла в цилиндр (Рис. 64). Проверните несколько раз коленчатый вал, используя пусковой шнур, чтобы распределить масло (Рис. 65). Поставьте свечу на место.
- Храните кусторез в сухом месте, желательнее не на полу и вдали от источников тепла.

**⚠ ВНИМАНИЕ!** Во время транспортировки или складирования кустореза, установите на нем защитный колпак диска (M) р.и. 4196086, как показано на рисунках 66-67.

**⚠ ВНИМАНИЕ:** Все операции по уходу, не упомянутые в этом руководстве, должны выполняться в уполномоченном сервисном центре.

- Wykonać wszystkie wyżej opisane zasady konserwacji.
- Dokładnie oczyścić kosę spalinową oraz smarować jej części metalowe.
- Zdemontować tarczę tnącą, oczyścić ją i naoliwić, aby zabezpieczyć przed korozją.
- Zdemontować kołnierz mocujący tarczę, wysuszyć i nasmarować obsadę przekładni kątownej (Rys. 63A-B).
- Opróżnić zbiornik paliwa i zakręcić korek.
- Zdemontować świecę i wlać do cylindra trochę oleju. (Rys.64). Przekręcić kilka razy wał silnika za pomocą linki rozrusznika, aby rozprowadzić olej. (Rys. 65). Zamontować świecę.
- Przechowywać urządzenie w suchym pomieszczeniu, w miarę możliwości nie bezpośrednio na podłożu i daleko od źródeł ciepła.

**⚠ UWAGA:** W czasie transportu oraz na czas magazynowania kosy spalinowej, założyć osłonę tarczy tnącej (M) kod 4196086, tak jak to pokazano na Rys. 66-67.

**⚠ UWAGA:** Wszystkie czynności konserwacyjne, które nie są opisane w niniejszym podręczniku powinny być wykonywane przez autoryzowany serwis. Aby zagwarantować stałe i prawidłowe działanie kosy spalinowej, należy pamiętać, że przy ewentualnej wymianie części należy stosować wyłącznie **ORYGINALNE CZĘŚCI ZAMIENNE**.



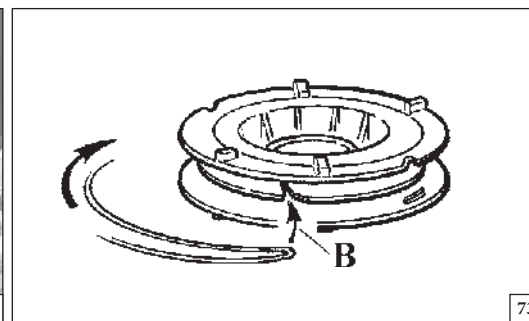
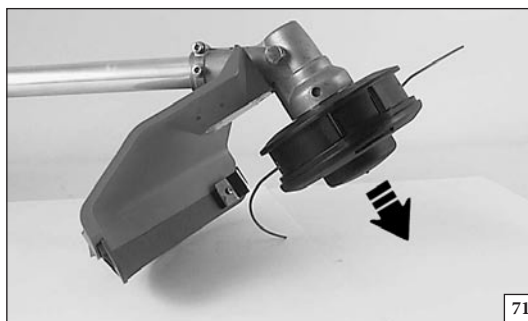
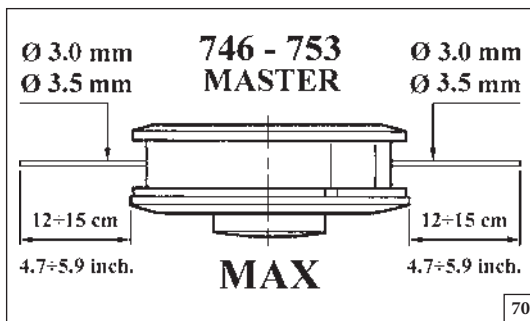

Português	Ελληνικά	Türkçe
<p><b>CABEÇA DE FIO DE NYLON</b></p> <p>Utilize sempre o mesmo diâmetro de fio, como o de origem a fim de não sobrecarregar o motor (Fig. 70).  <b>Fig. 71</b> Para prolongar o fio de nylon, bater o cabeça sobre o terreno enquanto se trabalha.  <b>Nota:</b> Não bater a cabeça sobre o cimento ou calçada: pode ser perigoso.</p> <p><b>SUBSTITUIR DE FIO DE NYLON</b></p> <ol style="list-style-type: none"> <li>1 - Carregue a lingüeta (Fig. 72) e retire a tampa e a bobina interna.</li> <li>2 - Dobre o fio na metade deixando uma parte mais comprida do que a outra de aproximadamente 14 cm. Bloqueie o fio na apropriada marca (B, Fig. 73) na bobina. Enrole, na direção da flecha, cada fio no próprio alojamento, de modo uniforme e sem cruzá-los.</li> <li>3 - Terminado o enrolamento do fio, bloqueie-o nas apropriadas fendas como indicado na Fig. 68 (pág. 67). Monte a mola. Enfe o fio através dos olhais (Fig. 69 - pag. 67) e retire-o para fora. Bloqueie o cabeçote com a tampa.</li> </ol>	<p><b>ΚΕΦΑΛΗ ΜΕ ΝΑΪΛΟΝ ΚΑΛΩΔΙΟ</b></p> <p>Χρησιμοποιείτε πάντα την ίδια αρχική διάμετρο καλωδίου νάιλον για να μην υπερφορτώσετε τον κινητήρα (Εικ.70).  (Εικ.71) Για να μακρύνετε το καλώδιο νάιλον, χτυπήστε την κεφαλή στο έδαφος ενώ εργάζεστε.  <b>ΣΗΜΕΙΩΣΗ:</b> Μην χτυπάτε την κεφαλή στο τσιμέντο ή στο λιθόστρωτο, μπορεί να είναι επικίνδυνο.</p> <p><b>ΝΑΪΛΟΝ ΚΑΛΩΔΙΟ</b></p> <ol style="list-style-type: none"> <li>1 - Πιέστε το γλωσσίδι (Εικ.72) και βγάλτε το καπάκι και την εσωτερική μομπίνα.</li> <li>2 - Τσακίστε το σύρμα στη μέση αφήνοντας μακρύτερο από το άλλο περίπου κατά 14cm. Μπλοκάρτε το σύρμα στην ειδική εγκοπή (B, Εικ.73) πάνω στην μομπίνα. Τυλίξτε, προς την κατεύθυνση του βέλους, κάθε σύρμα στη θέση του με ομοιόμορφο τρόπο και χωρίς να τα μπερδέψετε.</li> <li>3 - Αφού τυλίξετε το σύρμα, το μπλοκάρτε στις ειδικές σχισμές όπως δείχνει η Εικ.68 (σελ.67). Τοποθετήστε στο ελατήριο. Περάστε το σύρμα στα (Εικ.69 - σελ.67) και τραβήξτε το προς τα έξω. Μπλοκάρτε την κεφαλή με το καπάκι.</li> </ol>	<p><b>MİSİNALI KAFA</b></p> <p>Motoru zorlamamak için yalnız orjinal olarak verilen kalınlıkta misina kullanın (Şekil 70).  <b>Sekil 71</b> - Kafadan daha fazla ip çıkarabilmek için çalışma anında yere hafifçe vurun.  <b>NOT:</b> Misinalı kafayı beton ya da taş gibi sert yüzeylere vurmayın, tehlikeli olabilir.</p> <p><b>MİSİNANIN MONTAJI</b></p> <ol style="list-style-type: none"> <li>1 - Yan kulakçıga basarak dış kapağı açınız (Şekil 72).</li> <li>2 - Misinanın bir ucunu 14 cm uzun olarak ikiye katlayınız. Katlanma noktasından ,göbekteki yarığa takınız (B, Şekil 73). Misinayı ok yönünde birbirlerinin üzerine gelmeyecek şekilde sarınız.</li> <li>3 - Sarımın sonunda (Şekil 68, Sayfa 67) deki gibi misina uçlarını yassı deliğe takınız.Göbeği yayın üstüne oturtup misinanın iki ucunu ana gövde üzerindeki deliklerden geçirip dış kapağı kapatınız (Şekil 69, Sayfa 67).</li> </ol>
<p><b>Česky</b></p> <p><b>Hlava S NYLONOVÝMI STRUNAMI</b></p> <p>Používejte stále stejný průměr původní struny, aby nedocházelo k přetížení motoru (obr. 70).  <b>Obr. 71</b> K prodloužení nylonové struny klepněte při práci hlavicí o zem.  <b>POZNÁMKA:</b> Hlavicí nesmíte klepnout o beton nebo dlažbu - je to nebezpečné.</p> <p><b>VÝMĚNA NYLONOVÉ STRUNY</b></p> <ol style="list-style-type: none"> <li>1. Stiskněte jazýček (obr. 72), odstraňte kryt a vyjměte vnitřní cívku.</li> <li>2. Strunu přehněte asi v polovině, jednu stranu nechte o asi 14 cm delší. Nylon zablokujte v příslušném zárezu (B, obr. 73) na cívice. Každou strunu stejnoměrně naviňte ve směru šipky do jejího uložení, dávejte pozor, aby se spolu nezapletly.</li> <li>3. Po navinutí zablokujte struny v příslušných otvorech podle obrázku 68 na str. 67. Namontujte pružinu. Strunu protáhněte očky (obr. 69 - str. 67) a vytáhněte ji směrem ven. Hlavicí zakryjte krytem.</li> </ol>	<p><b>РУССКИЙ</b></p> <p><b>ГОЛОВКА С НЕЙЛОНОВОЙ ЛЕСКОЙ</b></p> <p>Во избежание перегрузки двигателя используйте леску только того же диаметра, который предусмотрен для данного кустореза (Рис. 70).  <b>Рис. 71</b> Для того, чтобы выпустить леску, следует слегка прижать головку кустореза к земле во время работы.  <b>ПРИМЕЧАНИЕ:</b> Кнопка с нижней стороны кустореза нажимается очень легко, особенно при работающем кусторезе. Поэтому ни в коем случае нельзя прилагать усилие или ударять головкой об землю, поскольку можно сломать головку или повредить кусторез. Если леска не выпускается, проверьте правильность ее намотки.</p> <p><b>ЗАМЕНА ЛЕСКИ</b></p> <ol style="list-style-type: none"> <li>1. Нажмите на лапку (Рис. 72), снимите крышку и выньте внутреннюю катушку.</li> <li>2. Согните леску пополам, один конец должен быть на 14 см длиннее второго. Зажмите леску в прорези (B, Рис. 73). Равномерно, не пересекая витки, намотайте леску в направлении стрелки, каждый конец - по своей бороздке.</li> <li>3. В конце намотки зажмите концы лески в соответствующих прорезях (Рис. 68 - Стр. 67). Смонтируйте пружину. Проденьте леску через ушко (Рис. 69 - Стр. 67) и вытяните ее наружу. Закрепите головку крышкой.</li> </ol>	<p><b>Polski</b></p> <p><b>GŁOWICA ŻYŁKOWA</b></p> <p>Zawsze stosować żyłki o takiej samej średnicy jak żyłka oryginalna, aby nie powodować przeciążenia silnika (Rys. 70).  <b>Rys. 71</b> Aby wydłużyć żyłkę, lekko stuknąć wirującą głowicą o podłoże.  <b>UWAGA:</b> Nie uderzać głowicą o twarde powierzchnie np. cementowe lub kamienne, ponieważ może to być niebezpieczne.</p> <p><b>WYMIANA ŻYŁEK NYLONOWYCH</b></p> <ol style="list-style-type: none"> <li>1. Nacisnąć języczek (Rys. 72), zdjąć pokrywę i wyjąć wewnętrzną szpulę.</li> <li>2. Złożyć żyłkę, przy czym jedna część powinna być dłuższa od drugiej o około 14 cm. Zablokować żyłkę w odpowiednim wycięciu (B, Rys. 73) na szpuli. Nawijając, w kierunku zgodnym z kierunkiem strzałki, każdą żyłkę odpowiednio w jej rowku równomiernie bez krzyżowania.</li> <li>3. Po nawinięciu żyłki, zablokować ją tak jak to wskazano na Rys. 68 (str. 67). Zamontować sprężynę. Przełożyć żyłkę przez okute otwory w obudowie (Rys. 69 - str. 67) i przeciągnąć na zewnątrz. Założyć pokrywę głowicy, upewnić się, że zaczepy obudowy znajdują się w położeniu wyjściowym.</li> </ol>

<b>P</b> DADOS TECNICOS	<b>TR</b> TEKNİK ÖZELLİKLERİ	<b>RUS</b> <b>UK</b> ТЕХНИЧЕСКИЕ ДАННЫЕ
<b>GR</b> ΤΕΧΝΙΚΑ ΣΤΟΙΧΕΙΑ	<b>CZ</b> TECHNICKÉ ÚDAJE	<b>PL</b> DANE TECHNICZNE

Cilindrada - Κυβισμός – Motor Kapasitesi - Objem válce - Объем - Pojemność silnika	cm <sup>3</sup>	45.7 (746)	52.5 (753)	52.5 (755 MASTER)
Motor - Μοτέρ – Motor - Двигатель - Silnik		2 Tiempos - χρονα - Zamanlı - Dvoudobý - х тахтний - suwowy ЕМАК		
Potência - Ισχύς – Güç - Výkon - Мощность - Moc	kW	1.8	2.1	
N. rot./min mínima - Αρ. στροφών/λεπτό – Minimum devir - Minimální ot/min - Обороты холостого хода - Obroty minimalne silnika	min <sup>-1</sup>	2500÷2800		
Velocidade máxima do eixo de saída - Μέγιστη ταχύτητα του άξονα εξόδου - Çikis milinin maksimum hizi - Maximální rychlost výstupního hřídele - Максимальная частота вращения выходного вала - Maksymalna prędkość wału napędowego	min <sup>-1</sup>	S - 8.500 T - 9.500	S - 8.500 T - 9.500	9.500
Velocidade do motor à velocidade máxima do eixo de saída - Ταχύτητα του κινητήρα στη μέγιστη ταχύτητα του άξονα εξόδου - Çikis milinin maksimum hizinda motorun hizi - Rychlost motoru při maximální rychlosti výstupního hřídele - Скорость двигателя при максимальной частоте вращения выходного вала - Prędkość silnika przy maksymalnej prędkości wału	min <sup>-1</sup>	S - 11.700 T - 12.150	S - 11.700 T - 12.150	12.150
Capacidade do reservatorio - Χωρητικότητα νεπόζιτου – Yakıt deposunun hacmi - Objem nádrže - Емкость топливного бака - Pojemność zbiornika	cm <sup>3</sup>	1500		
Encendido electrónico - Ηλεκτρονική ανάφλεξη – Ateşleme elektronik - Elektronické zapalování - Зажигание электронное - Zapłon elektroniczny		Si - Nαι - Var - Ano - Да - Tak		
Carburador de membrana - Καρμπυρατέρ μεμβράνης – Karbüratör diyafram - Membránový karburátor - Карбюратор диафрагменного типа - Gaźnik membranowy		Si - Nαι - Var - Ano - Да - Tak		
Primer carburador - Primer καρμπυρατέρ – Primer Karbüratör - Nastřikovač paliva - Устройство проочки карбюратора - Gaźnik z pompką rozruchową		Si - Nαι - Var - Ano - Да - Tak		
Embraiagem centrifuga - Φυγοκεντρικός συμπλέκτης – Tek yaylı Balata - Odstředivá spojka - Центробежное сцепление - Sprzęgło odśrodkowe		Si - Nαι - Var - Ano - Да - Tak		
Sistema antivibratorio - Σύστημα αντικραδασμού – Amotisör - Antivibrační systém - Антивибрационная система - Układ antywibracyjny		Si - Nαι - Var - Ano - Да - Tak		Profissional - Επαγγελματικό - Profesionel - Profesionální - Профессиональный - Zawodowy
Largura do corte - Πλάτος κοπής – Kesme Uzunluğu - Šíře záběru - Ширина косьбы - Szerokość cięcia	cm	42		
Peso sem a ferramenta de corte e sem a proteção - Βάρος χωρίς εργαλείο κοπής και προστασίας - Bıçak ve koruyucusuz ağırlık - Hmotnost bez řezného nástroje a krytu - Вес без режущего инструмента и защитного кожуха - Masa bez urządzenia tnącego i zabezpieczającego	kg	S - 7.4 T - 8.1	S - 7.5 T - 8.2	8.5

Português	Ελληνικά	Türkçe	
<p align="center"><b>CERTIFICADO DE GARANTIA</b></p>	<p align="center"><b>ΕΓΓΥΗΣΗ</b></p>	<p align="center"><b>GARANTİ SERTİFİKASI</b></p>	
<p>Este aparelho foi projectado e fabricado em conformidade com os critérios mais avançados da tecnologia actual. A empresa fabricante oferece uma garantia sobre os seus produtos de 24 meses, a partir da data de aquisição para utilização privada e actividades de tempos livres. A garantia é limitada a 12 meses no caso de uso profissional.</p> <p><b>Condições gerais de garantia</b></p> <ol style="list-style-type: none"> <li>A garantia inicia a partir do momento de compra. O fabricante, mediante a rede de assistência técnica, substituirá gratuitamente os defeitos causados pela não conformidade do material, processo de fabrico e produção. A garantia não anula os direitos legais previstos pelo Código civil contra as consequências derivadas de defeitos ou vícios do aparelho.</li> <li>O pessoal técnico intervirá o mais rápido possível compativelmente com as próprias exigências de organização.</li> <li><b>Para requerer a assistência durante o período de garantia, é preciso exibir ao pessoal autorizado o certificado de garantia abaixo ilustrado preenchido plenamente, carimbado pelo revendedor e a respectiva factura ou recibo, qual comprovante da data de compra.</b></li> <li>A garantia decai nos seguintes casos: <ul style="list-style-type: none"> <li>Falta evidente de manutenção;</li> <li>Utilização imprópria do produto ou alterações do mesmo;</li> <li>Utilização de lubrificantes ou combustíveis impróprios;</li> <li>Utilização de sobresselentes ou acessórios não originais;</li> <li>Intervenções efectuadas por pessoal não autorizado;</li> </ul> </li> <li>O fabricante exclui do período de garantia os materiais de consumo e os órgãos sujeitos ao desgaste normal derivado da utilização do aparelho.</li> <li>A garantia exclui as intervenções de actualização e de melhorias do aparelho.</li> <li>A garantia não inclui pôr em ponto o aparelho bem como as intervenções de manutenção eventualmente necessárias durante o período de garantia.</li> <li>Eventuais danos derivados do transporte devem ser assinalados imediatamente ao transportador; a inobservância, acarreta no decaimento da garantia.</li> <li>Para os motores de outras marcas (Briggs &amp; Stratton, Tecumseh, Kawasaki, Honda, etc.) montados nos nossos aparelhos, vale a garantia conferida pelos respectivos fabricantes.</li> <li>A garantia não inclui eventuais danos, directos ou indirectos causados a pessoas ou bens materiais derivados da inutilização da máquina por ruptura ou da suspensão obrigada da sua utilização.</li> </ol>	<p>Αυτό το μηχάνημα έχει σχεδιαστεί και κατασκευαστεί με τις πιο μοντέρνες τεχνικές παραγωγής. Η κατασκευάστρια Εταιρία εγγυάται για τα προϊόντα της για μια περίοδο 24 μηνών από την ημερομηνία αγοράς, για ιδιωτική και ερασιτεχνική χρήση. Η εγγύηση περιορίζεται στους 12 μήνες στην περίπτωση επαγγελματικής χρήσης.</p> <p><b>Γενικοί όροι της εγγύησης</b></p> <ol style="list-style-type: none"> <li>Η ισχύς της εγγύησης αρχίζει από την ημερομηνία αγοράς. Ο κατασκευαστής μέσω του δικτύου πώλησης και τεχνικής εξυπηρέτησης αντικαθιστά δωρεάν τα ελαττωματικά εξαρτήματα που οφείλονται σε υλικό, επεξεργασία και παραγωγή. Η εγγύηση δεν στερεί στον αγοραστή τα νομικά δικαιώματα που προβλέπονται από τον αστικό κώδικα όσον αφορά τις επιπτώσεις των ατελειών ή των ελαττωμάτων που προκλήθηκαν από το αγορασμένο προϊόν.</li> <li>Το τεχνικό προσωπικό θα επέμβει το συντομότερο δυνατό μέσα στα χρονικά όρια που επιτρέπουν οι οργανωτικές απαιτήσεις.</li> <li><b>Για τεχνική υποστήριξη κατά την περίοδο εγγύησης είναι απαραίτητο να επιδείξετε στο εξουσιοδοτημένο προσωπικό το παρακάτω πιστοποιητικό εγγύησης σφραγισμένο από το κατάστημα πώλησης, πλήρως συμπληρωμένο και να συνοδεύεται από τιμολόγιο αγοράς ή νόμιμη απόδειξη που να αποδεικνύει την ημερομηνία αγοράς.</b></li> <li>Η εγγύηση παύει να ισχύει σε περίπτωση: <ul style="list-style-type: none"> <li>Εμφανούς απουσίας συντήρησης.</li> <li>Λανθασμένης χρήσης του προϊόντος ή επεμβάσεων.</li> <li>Ακατάλληλων λιπαντικών ή καυσίμου.</li> <li>Χρήσης μη γνήσιων ανταλλακτικών ή αξεσουάρ.</li> <li>Επεμβάσεων που έγιναν από μη εξουσιοδοτημένο προσωπικό.</li> </ul> </li> <li>Ο κατασκευαστής δεν καλύπτει με την εγγύηση τα αναλώσιμα υλικά και τα εξαρτήματα που υπόκεινται φυσιολογική φθορά κατά τη λειτουργία.</li> <li>Η εγγύηση αποκλείει τις επεμβάσεις ενημέρωσης και βελτίωσης του προϊόντος.</li> <li>Η εγγύηση δεν καλύπτει τη ρύθμιση και τις επεμβάσεις συντήρησης που μπορεί να λάβουν χώρα κατά την περίοδο εγγύησης.</li> <li>Ενδεχόμενες ζημιές που προκλήθηκαν κατά τη μεταφορά πρέπει να αναφερθούν αμέσως στο μεταφορέα διαφορετικά παύει η ισχύς της εγγύησης.</li> <li>Για τους κινητήρες άλλων κατασκευαστών (Briggs &amp; Stratton, Tecumseh, Kawasaki, Honda, κλπ.) που είναι εγκατεστημένοι στα μηχανήματά μας, ισχύει η εγγύηση που χορηγείται από τον κατασκευαστή του κινητήρα.</li> <li>Η εγγύηση δεν καλύπτει ενδεχόμενες ζημιές, άμεσες ή έμμεσες, που θα προκληθούν σε άτομα ή αντικείμενα από βλάβες του μηχανήματος ή παρατεταμένη εξαναγκασμένη διακοπή στη χρήση αυτού.</li> </ol>	<p>Bu makine, en modern üretim/imalat teknikleri kullanılarak tasarlanıp gerçekleştirildi. Üretici/İmalatçı firma, özel ve hobi amaçlı kullanımlar için, satın alma tarihinden sonra 24 aylık süreyle kendi ürünleri için garanti vermektedir. Garanti süresi, profesyonel kullanımlar için 12 ayla sınırlandırılmıştır.</p> <p><b>GARANTİ GENEL KOŞULLARI</b></p> <ol style="list-style-type: none"> <li>Garanti, satınalma tarihinden itibaren geçerlilik kazanır. İmalatçı firma; malzeme, işçilik ve imalattan kaynaklanan kusurlu parçaları, satış ve teknik destek ağı yoluyla değiştirir. Garanti, satılan üründen kaynaklanan kusurlara ve kusurların sonuçlarına karşı satıncıyı koruyan medeni kanundan kaynaklanan hakları ortadan kaldırmaz.</li> <li>Teknik personel, organizasyonel koşulların verdiği sınırlar içerisinde olabildiğince en kısa sürede destek sağlayacaktır.</li> <li><b>Garantide yer alan desteği talep etmek için, yetkili kişiye satıcı tarafından damgalanmış sertifikayı ve de mali açıdan zorunlu satınalma faturasını ya da satınalma tarihini ispatlayan fişi göstermesi gereklidir.</b></li> <li>Garanti aşağıda yer alan durumlarda ortadan kalkar: <ul style="list-style-type: none"> <li>Bakım yapılmadığının açıkça anlaşılması,</li> <li>Ürünün doğru olmayan ya da kurallara aykırı kullanımı,</li> <li>Makineye uygun olmayan yağ ya da yakıtın kullanımı,</li> <li>Orijinal olmayan yedek parça ya da aksesuarların kullanımı,</li> <li>Yetkili olmayan kişiler tarafından makineye müdahalelerde bulunulması.</li> </ul> </li> <li>İmalatçı şirket; tüketim malzemelerini ve de makinenin normal işletimi sonucunda değişmesi gereken parçaları, garanti kapsamının dışında tutmaktadır.</li> <li>Garanti, ürünün yenileştirme ve iyileştirme amacı ile yapılan eklentilerini hariçte bırakılmaktadır.</li> <li>Garanti, garanti süresi boyunca gerekli olabilecek ayarlama ve bakım işlemlerini kapsamamaktadır.</li> <li>Taşıma esnasında meydana gelecek hasarlar, garanti kapsamındaki hakları taşımacıdan talep etmek için ivedilikle bildirilmelidir.</li> <li>Makineye kurulmuş olan başka marka motorlar için (Briggs ve Stratton, Tecumseh, Kawasaki, Honda, ve diğerleri), garanti; o motor imalatçıları tarafından verilir.</li> <li>Garanti, uzun süreli kullanımdan kaynaklanan zorlamalı süspansiyon ve makine arızalarının, doğrudan ya da dolaylı olarak, kişilere ve eşyalara verdiği hasarları kapsamaz.</li> </ol>	
<p>MODELO - ΜΟΝΤΕΛΟ</p> <p>SERIAL No - ΔΙΑΔΟΧΙΚΟΣ ΑΡΙΘΜΟΣ</p> <p>COMPRADOR - ΑΓΟΡΑΣΜΕΝΟ ΑΠΟ ΤΟΝ ΚΥΠΙΟ</p>	<p>DATA - ΗΜΕΡΟΜΗΝΙΑ</p> <p>DISTRIBUIDOR - ΚΑΤΑΣΤΗΜΑ ΠΩΛΗΣΗΣ</p>	<p>MODEL</p> <p>SERİ NO</p> <p>SATIN ALAN BAY</p>	<p>TARİH</p> <p>BAYİ</p>
<p><b>Não enviar! Anexe apenas em caso de pedido de assistência técnica. Μην το στείλετε! Επίσηνάπεται μόνο σε περίπτωση αίτησης τεχνικής εγγύησης.</b></p>		<p><b>Göndermek için değildir! Sadece teknik garanti için tüm nihai talepleri yollayınız.</b></p>	



Česky	РУССКИЙ	Polski
-------	---------	--------

**ZÁRUKA A SERVIS**

Záruční podmínky platí tak, jak jsou popsány v záručním listě prodejce. Servis v České republice a na Slovensku provádí firma MOUNTFIELD ve svých prodejních, specializovaných servisních střediscích a přes své dealery.

**UPOZORNĚNÍ** Vzhledem k překročení přípustných hodnot hluku a vibrací je obsluha stroje povinná dodržovat následující zásady:

- Při práci s tímto strojem budou pracovníci používat osobní ochranné pracovní prostředky proti hluku, účinné v oblasti hladin hluku A 103 dB.
- Práce se strojem musí být pravidelně přerušována přestávkami v trvání nejméně 10 minut a celková doba této práce nesmí u jednoho pracovníka přesáhnout úhrnnou dobu 80 minut pro 746 T a 60 minut pro 753 T za směnu u jednoho pracovníka. Pracovní postupy budou upraveny tak, aby z nich vyplývaly technologické přestávky vedoucí k přerušování, nezbytných ze zdravotnického hlediska, nesmí být pracovník vystaven působení nadměrného hluku a vibrací.
- Při profesionálním nasazení (anebo při překročení výše uvedené maximální doby expozice) musí být místně příslušnému orgánu hygienické služby podán návrh na určení práce jako rizikové z hlediska hluku a vibrací.
- V blízkosti obytných budov smí být stroj provozován pouze v době mezi 6,00 a 18,00 h a ne déle než 120 minut denně.

**ГАРАНТИЙНЫЙ СЕРТИФИКАТ**

Настоящая машина была разработана и изготовлена использованием наиболее современных технологических процессов. Фирма-изготовитель дает гарантию на свои изделия в течение 24 месяцев со дня покупки при условии, что они применяются для личного и непрофессионального пользования. В случае профессионального использования гарантия действует в течение 12 месяцев.

**ОБЩИЕ ГАРАНТИЙНЫЕ УСЛОВИЯ**

- 1) **Гарантия вступает в силу со дня покупки машины. Изготовитель, через его торговую сеть и центры сервисного обслуживания, обеспечивает безвозмездную замену дефектных частей в результате некачественных материалов, обработки и изготовления. Гарантия не лишает покупателя предусмотренных гражданским кодексом правами в отношении последствия дефектов или пороков проданного товара.**
- 2) Фирма, в пределах организационных надобностей, обеспечит оказание помощи техническим персоналом в возможно кратчайший срок.
- 3) **При оформлении запроса на оказание гарантийной технической помощи предъявить уполномоченному персоналу надлежащим образом заполненное и заштемпованное продавцом нижеприведенное гарантийное обязательство, приложив к нему счет-фактуру или кассовый чек, подтверждающие дату приобретения.**
- 4) Гарантия теряет силу в следующих случаях:
  - явное невыполнение технического обслуживания;
  - неправильное использование товара или нарушение его конструкции;
  - использование ненадлежащих смазочных материалов и топлива;
  - использование не поставляемых изготовителем запчастей и принадлежностей;
  - выполнение на машине работ не уполномоченным персоналом.
- 5) Гарантия не распространяется на расходные материалы, а также на части, подвергающиеся нормальному износу.
- 6) Из гарантии исключены любые работы, связанные с усовершенствованием товара.
- 7) Гарантия не покрывает работы по наладке и техническому обслуживанию, необходимость которых могла бы возникнуть в течение гарантийного периода.
- 8) В случае выявления вызванных во время транспортировки повреждений товара, об этом следует незамедлительно уведомить перевозчика. Несоблюдение этого условия приведет к выходу товара из гарантии.
- 9) Установленные на наших машинах двигатели других фирм (Briggs & Stratton, Tecumseh, Kawasaki, Honda и т.д.) покрываются гарантией соответствующих изготовителей.
- 10) Гарантия не покрывает причиненный людям или предметам прямой или косвенный ущерб в результате неисправности машины или ее продолжительного принудительного простоя.

**KARTA GWARANCYJNA**

Niniejsze urządzenie zostało zaprojektowane i wykonane przy wykorzystaniu najnowocześniejszych technik produkcyjnych. Producent udziela gwarancji na swoje wyroby na okres dwudziestu czterech (24) miesięcy od daty zakupu do celów prywatnych i hobbystycznych. W przypadku używania produktu do zastosowań profesjonalnych okres gwarancyjny ograniczony jest do 12 miesięcy.

**Ogólne warunki gwarancji**

- 1) Gwarancja obowiązuje począwszy od dnia zakupu. Producent, poprzez sieć sprzedaży i obsługi technicznej, wymienia bezpłatnie części z wadami materiałowymi, wadami powstałymi w toku obróbki oraz wadami produkcyjnymi. Gwarancja nie znosi prawa nabywcy przewidzianego w kodeksie cywilnym i dotyczącego roszczeń w wyniku wad i uszkodzeń spowodowanych przez sprzedany przedmiot.
- 2) Personel techniczny przystąpi do naprawy w czasie, na który pozwolą wymagania organizacyjne, zawsze najszybciej jak to możliwe.
- 3) **Aby skorzystać z naprawy gwarancyjnej, konieczne jest przedstawienie autoryzowanym pracownikom obsługi poniższej karty gwarancyjnej, ostemplowanej przez sprzedawcę, wypełnionej we wszystkich swoich częściach oraz faktury zakupu lub paragonu lub też innego wymaganego prawnie dokumentu sprzedaży z odnotowaną datą zakupu.**
- 4) Utrata gwarancji następuje w przypadku:
  - Widocznego braku konserwacji.
  - Nieprawidłowego użytkowania wyrobu lub jego przeróbek.
  - Stosowania niewłaściwych smarów lub paliwa.
  - Stosowania nieoryginalnych części zamiennych lub akcesoriów.
  - Wykonywania napraw przez osoby nieupoważnione.
- 5) Producent nie obejmuje gwarancją części podlegających normalnemu zużyciu podczas pracy urządzenia.
- 6) Gwarancja nie obejmuje prac mających na celu unowocześnienie i ulepszenie produktu.
- 7) Gwarancja nie obejmuje ustawienia ani czynności konserwacyjnych które będą konieczne w okresie gwarancji.
- 8) Ewentualne uszkodzenia powstałe podczas transportu powinny zostać natychmiastowo zgłoszone przewoźnikowi pod groźbą utraty gwarancji.
- 9) Dla silników innych marek (Briggs & Stratton, Tecumseh, Kawasaki, Honda, itp.) montowanych w naszych urządzeniach obowiązuje gwarancja udzielona przez producenta silnika.
- 10) Gwarancja nie obejmuje ewentualnych szkód, bezpośrednio lub pośrednio wyrządzonych osobom lub rzeczom z powodu usterek w urządzeniu lub wynikłych z wymuszonego przedłużonego przestoju w pracy urządzenia.

МОДЕЛЬ	ДАТА	MODEL	DATA
_____	_____	_____	_____
СЕРИЯ №	ДИЛЕР	NR SERYJNY	НАБЫВЦА PAN/I
_____	_____	_____	_____
КЕМ КУПЛЕНО		SPRZEDAWCA	
_____		_____	
_____		_____	
_____		_____	

Не присылать отдельно! Приложить к заявке на оказание гарантийной технической помощи.

Nie wysyłać! Załączyć jedynie w przypadku żądania naprawy gwarancyjnej.

<b>P</b>	- <b>ATENÇÃO!</b> - Este manual deve acompanhar a máquina durante toda a sua vida útil.
<b>GR</b>	- <b>ΠΡΟΣΟΧΗ!</b> - Το παρόν εγχειρίδιο πρέπει να συνοδεύει το μηχάνημα καθ'όλη τη διάρκεια ζωής του.
<b>TR</b>	- <b>DİKKAT!</b> - Bu kılavuz, daima makinanın yanında bulundurulmalıdır.
<b>CZ</b>	- <b>UPOZORNĚNÍ!</b> - Tento návod by měl být uchováván spolu s přístrojem po celou dobu jeho životnosti.
<b>RUS</b>	<b>UK</b> - <b>ВНИМАНИЕ!</b> - Эта инструкция должна быть постоянно рядом с кусторезом
<b>PL</b>	- <b>UWAGA!</b> - Niniejsza instrukcja powinna towarzyszyć urządzeniu przez cały okres jego eksploatacji.



It's an EMAK S.p.A. trademark Member of the Yama Group  
 42011 Bagnolo in Piano (RE) Italy  
 Tel. +39 0522 956611 • Fax +39 0522 951555  
 service@emak.it • www.oleomac.it

